



Guía del usuario para el gateway residencial inalámbrico con adaptador telefónico del modelo Cisco DPC/EPC2425 DOCSIS 2.0

En este documento

■ INSTRUCCIONES IMPORTANTES DE SEGURIDAD.....	2
■ Introducción	12
■ Contenido de la caja	14
■ Descripción del panel frontal.....	15
■ Descripción del panel posterior.....	16
■ ¿Cuál es la mejor ubicación para el gateway residencial DOCSIS?.....	18
■ ¿Cómo se monta un módem en una pared? (Opcional).....	19
■ Requisitos del sistema para el servicio de Internet.....	24
■ Requisitos para el servicio de telefonía	25
■ ¿Cómo se realiza la suscripción a un servicio de conexión a Internet de alta velocidad y telefonía?	27
■ ¿Cómo se conecta el gateway para el servicio de conexión a Internet y telefonía?	29
■ ¿Cómo se configura el gateway residencial DOCSIS?.....	32
■ ¿Cómo se solucionan los problemas relacionados con la instalación del servicio de Internet?	120
■ Preguntas más frecuentes	121
■ ¿Tiene problemas?	130
■ Sugerencias para mejorar el rendimiento.....	132
■ Funciones del indicador LED de estado del panel frontal.....	133
■ Información	137
■ Avisos	138

INSTRUCCIONES IMPORTANTES DE SEGURIDAD



Aviso a los instaladores de sistemas CATV

Las instrucciones de reparación contenidas en el presente aviso son para uso exclusivo por parte de personal de mantenimiento cualificado. Con el fin de reducir el riesgo de descarga eléctrica, no realice ninguna otra operación de reparación distinta a las contenidas en las instrucciones de funcionamiento, a menos que posea la cualificación necesaria para hacerlo.

<p>Nota para el instalador del sistema</p> <p>En lo que se refiere a este aparato, el blindaje del cable coaxial debe conectarse a tierra lo más cerca posible al punto por el cual el cable entra en el edificio. En el caso de los productos vendidos en los EE. UU. y Canadá, el presente aviso se suministra para llamar la atención del instalador del sistema sobre los Artículos 820-93 y 820-100 del NEC (o Código Eléctrico de Canadá, Parte 1), que proporcionan directrices para una correcta conexión a tierra del blindaje del cable coaxial.</p>  <p>Este símbolo tiene como fin advertirle de que una tensión sin aislamiento en el interior de este producto podría ser de una magnitud suficiente como para provocar una descarga eléctrica. Por consiguiente, resulta peligroso realizar cualquier tipo de contacto con alguno de los componentes internos de este producto.</p>	<table border="1"> <tr> <td data-bbox="760 615 833 678"></td> <td data-bbox="841 583 1003 720"> <p>CAUTION RISK OF ELECTRIC SHOCK DO NOT OPEN</p> <p>ATENCIÓN RIESGO DE DESCARGA ELÉCTRICA NO ABRIR</p> </td> <td data-bbox="1011 615 1084 678"></td> </tr> </table> <p>ATENCIÓN: con el fin de reducir el riesgo de descarga eléctrica, no retire la tapa (ni la parte posterior). No existen en el interior componentes que puedan ser reparados por el usuario. Encargue su revisión a personal de mantenimiento cualificado.</p> <p>ADVERTENCIA PARA EVITAR EL RIESGO DE INCENDIO O DESCARGA ELÉCTRICA, NO EXPONGA LA UNIDAD A LA LLUVIA O A LA HUMEDAD.</p>  <p>Este símbolo tiene como fin alertarle de la presencia de importantes instrucciones de operación y mantenimiento (revisión) contenidas en la literatura que acompaña al producto.</p>		<p>CAUTION RISK OF ELECTRIC SHOCK DO NOT OPEN</p> <p>ATENCIÓN RIESGO DE DESCARGA ELÉCTRICA NO ABRIR</p>	
	<p>CAUTION RISK OF ELECTRIC SHOCK DO NOT OPEN</p> <p>ATENCIÓN RIESGO DE DESCARGA ELÉCTRICA NO ABRIR</p>			









Notice to Installers

The servicing instructions in this notice are for use by qualified service personnel only. To reduce the risk of electric shock, do not perform any servicing other than that contained in the operating instructions, unless you are qualified to do so.

<p>Note to System Installer</p> <p>For this apparatus, the coaxial cable shield/screen shall be grounded as close as practical to the point of entry of the cable into the building. For products sold in the US and Canada, this reminder is provided to call the system installer's attention to Article 820-93 and Article 820-100 of the NEC (or Canadian Electrical Code Part 1), which provides guidelines for proper grounding of the coaxial cable shield.</p>  <p>This symbol is intended to alert you that uninsulated voltage within this product may have sufficient magnitude to cause electric shock. Therefore, it is dangerous to make any kind of contact with any inside part of this product.</p>	<table border="1"> <tr> <td data-bbox="760 1329 833 1392"></td> <td data-bbox="841 1291 1003 1428"> <p>CAUTION RISK OF ELECTRIC SHOCK DO NOT OPEN</p> <p>AVIS RISQUE DE CHOC ÉLECTRIQUE NE PAS OUVRIR</p> </td> <td data-bbox="1011 1329 1084 1392"></td> </tr> </table> <p>CAUTION: To reduce the risk of electric shock, do not remove cover (or back). No user-serviceable parts inside. Refer servicing to qualified service personnel.</p> <p>WARNING TO PREVENT FIRE OR ELECTRIC SHOCK, DO NOT EXPOSE THIS UNIT TO RAIN OR MOISTURE.</p>  <p>This symbol is intended to alert you of the presence of important operating and maintenance (servicing) instructions in the literature accompanying this product.</p>		<p>CAUTION RISK OF ELECTRIC SHOCK DO NOT OPEN</p> <p>AVIS RISQUE DE CHOC ÉLECTRIQUE NE PAS OUVRIR</p>	
	<p>CAUTION RISK OF ELECTRIC SHOCK DO NOT OPEN</p> <p>AVIS RISQUE DE CHOC ÉLECTRIQUE NE PAS OUVRIR</p>			

Notice à l'attention des installateurs de réseaux câblés

Les instructions relatives aux interventions d'entretien, fournies dans la présente notice, s'adressent exclusivement au personnel technique qualifié. Pour réduire les risques de chocs électriques, n'effectuer aucune intervention autre que celles décrites dans le mode d'emploi et les instructions relatives au fonctionnement, à moins que vous ne soyez qualifié pour ce faire.

<p>Remarque à l'attention de l'installateur du système</p> <p>Avec cet appareil, le blindage/écran du câble coaxial doit être mis à la terre aussi près que possible du point d'entrée du câble dans le bâtiment. En ce qui concerne les produits vendus aux États-Unis et au Canada, ce rappel est fourni pour attirer l'attention de l'installateur sur les articles 820-93 et 820-100 du Code national de l'électricité (ou Code de l'électricité canadien, Partie 1) qui fournissent des lignes directrices concernant la mise à la terre correcte du blindage (écran) du câble coaxial.</p>  <p>Ce symbole a pour but de vous prévenir que des tensions électriques non isolées existent à l'intérieur de ce produit, pouvant être d'une intensité suffisante pour causer des chocs électriques. Il est donc dangereux d'établir un contact quelconque avec l'une des pièces comprises à l'intérieur de ce produit.</p>	<table border="1"> <tr> <td data-bbox="753 491 841 632">  </td> <td data-bbox="846 491 1003 632"> <p>CAUTION RISK OF ELECTRIC SHOCK DO NOT OPEN</p> <p>ATTENTION DANGER ÉLECTRIQUE NE PAS OUVRIIR</p> </td> <td data-bbox="1008 491 1096 632">  </td> </tr> </table> <p>ATTENTION : Pour réduire les risques de chocs électriques, ne pas enlever le couvercle (ou le panneau arrière). Ne contient aucune pièce réparable par l'utilisateur. Confier les interventions aux techniciens d'entretien qualifiés.</p> <p>AVERTISSEMENT POUR ÉVITER LES INCENDIES OU LES CHOCs ÉLECTRIQUES, NE PAS EXPOSER L'APPAREIL À LA PLUIE OU À L'HUMIDITÉ.</p>  <p>Ce symbole a pour but de vous prévenir de la présence d'instructions importantes relatives au fonctionnement ou à l'entretien (et aux réparations) dans la documentation accompagnant ce produit.</p>		<p>CAUTION RISK OF ELECTRIC SHOCK DO NOT OPEN</p> <p>ATTENTION DANGER ÉLECTRIQUE NE PAS OUVRIIR</p>	
	<p>CAUTION RISK OF ELECTRIC SHOCK DO NOT OPEN</p> <p>ATTENTION DANGER ÉLECTRIQUE NE PAS OUVRIIR</p>			

Mitteilung für CATV-Techniker

Die in dieser Mitteilung aufgeführten Wartungsanweisungen sind ausschließlich für qualifiziertes Fachpersonal bestimmt. Um die Gefahr eines elektrischen Schlags zu reduzieren, sollten Sie keine Wartungsarbeiten durchführen, die nicht ausdrücklich in der Bedienungsanleitung aufgeführt sind, außer Sie sind zur Durchführung solcher Arbeiten qualifiziert.

<p>Mitteilung an den Systemtechniker</p> <p>Für dieses Gerät muss der Koaxialkabelschutz/Schirm so nahe wie möglich am Eintrittspunkt des Kabels in das Gebäude geerdet werden. Dieser Erinnerungshinweis liegt den in den USA oder Kanada verkauften Produkten bei. Er soll den Systemtechniker auf Paragraph 820-93 und Paragraph 820-100 der US-Elektrovorschrift NEC (oder der kanadischen Elektrovorschrift Canadian Electrical Code Teil 1) aufmerksam machen, in denen die Richtlinien für die ordnungsgemäße Erdung des Koaxialkabelschirms festgehalten sind.</p>  <p>Dieses Symbol weist den Benutzer auf das Vorhandensein von nicht isolierten gefährlichen Spannungen im Gerät hin, die Stromschläge verursachen können. Ein Kontakt mit den internen Teilen dieses Produktes ist mit Gefahren verbunden.</p>	<table border="1"> <tr> <td data-bbox="753 1230 841 1371">  </td> <td data-bbox="846 1230 1003 1371"> <p>CAUTION RISK OF ELECTRIC SHOCK DO NOT OPEN</p> <p>ACHTUNG STROMSCHLAGEGEFAHR, NICHT ÖFFNEN</p> </td> <td data-bbox="1008 1230 1096 1371">  </td> </tr> </table> <p>ACHTUNG: Zur Vermeidung eines Stromschlags darf die Abdeckung (bzw. die Geräterückwand) nicht entfernt werden. Das Gerät enthält keine vom Benutzer wartbaren Teile. Wartungsarbeiten dürfen nur von qualifiziertem Fachpersonal durchgeführt werden.</p> <p>WARNUNG DAS GERÄT NICHT REGEN ODER FEUCHTIGKEIT AUSSETZEN, UM STROMSCHLAG ODER DURCH EINEN KURZSCHLUSS VERURSACHTEN BRAND ZU VERMEIDEN.</p>  <p>Dieses Symbol weist den Benutzer darauf hin, dass die mit diesem Produkt gelieferte Dokumentation wichtige Betriebs- und Wartungsanweisungen für das Gerät enthält.</p>		<p>CAUTION RISK OF ELECTRIC SHOCK DO NOT OPEN</p> <p>ACHTUNG STROMSCHLAGEGEFAHR, NICHT ÖFFNEN</p>	
	<p>CAUTION RISK OF ELECTRIC SHOCK DO NOT OPEN</p> <p>ACHTUNG STROMSCHLAGEGEFAHR, NICHT ÖFFNEN</p>			

20080814_Installer820_Intl

INSTRUCCIONES IMPORTANTES DE SEGURIDAD

- 1) Lea estas instrucciones.
- 2) Conserve estas instrucciones.
- 3) Tenga en cuenta todas las advertencias.
- 4) Siga todas las instrucciones.
- 5) No utilice este aparato cerca del agua.
- 6) Límpielo únicamente con un paño seco.
- 7) No obstruya los orificios de ventilación. Realice la instalación de acuerdo con las instrucciones del fabricante.
- 8) No lo instale cerca de fuentes de calor, tales como radiadores, salidas de aire caliente, estufas u otros aparatos (incluyendo amplificadores) que generen calor.
- 9) No actúe en contra de las medidas de seguridad del enchufe polarizado o de conexión a tierra. Un enchufe polarizado cuenta con dos clavijas, una más ancha que la otra. Un enchufe de conexión a tierra tiene dos clavijas, más una tercera de conexión a tierra. La clavija ancha o la tercera clavija se incluye para su seguridad. Si el enchufe suministrado no encaja en la toma de corriente, póngase en contacto con un electricista para cambiar la toma de corriente obsoleta.
- 10) Evite pisar o apretar el cable de alimentación, especialmente en la zona del enchufe, en las tomas de corriente y en el punto por donde sale del aparato.
- 11) Utilice únicamente los acoplamientos/accesorios especificados por el fabricante.
- 12) Utilice únicamente con el carrito, la base, el trípode, la abrazadera o la mesa que especifica el fabricante o que se vende con el aparato. Cuando utilice un carrito, tenga cuidado al mover el conjunto de carrito/aparato para evitar lesiones producidas por un volcado.
- 13) Desconecte este aparato durante las tormentas eléctricas o cuando no tenga previsto utilizarlo durante periodos de tiempo prolongados.
- 14) El servicio técnico debe prestarlo el personal de mantenimiento cualificado. El servicio técnico es necesario cuando el aparato sufre algún tipo de daño como, por ejemplo, si el cable de alimentación o el enchufe se dañan, si se vierte líquido o caen objetos sobre el aparato, si ha estado expuesto a la lluvia o a la humedad, si no funciona correctamente o se ha caído.



Advertencia relativa a la fuente de alimentación

Una etiqueta en el producto indica la fuente de alimentación correcta para este. Conecte este producto únicamente a una toma de corriente eléctrica con el voltaje y la frecuencia indicadas en la etiqueta del producto. Si desconoce el tipo de suministro de alimentación de su casa o de la oficina, consulte al proveedor del servicio o a la compañía eléctrica de su zona.

La entrada de AC de la unidad debe resultar siempre accesible y manejable.

Conecte a tierra el producto



ADVERTENCIA: ¡Evite el peligro de descargas eléctricas e incendios! Si este producto se conecta a un cableado coaxial, asegúrese de que el sistema de cables esté conectado a tierra. La conexión a tierra proporciona un grado de protección contra las fluctuaciones de tensión y las cargas estáticas acumuladas.

Proteja el producto de los rayos

Además de desconectar la alimentación AC de la toma de corriente de la pared, desconecte las señales de entrada.

Compruebe la fuente de alimentación desde la luz de encendido/apagado

Aunque la luz de encendido/apagado no esté iluminada, el aparato puede seguir conectado a la fuente de alimentación. La luz puede apagarse al apagar el aparato, esté o no enchufado aún a una fuente de alimentación AC.

Elimine cualquier sobrecarga de la red principal de AC



ADVERTENCIA: ¡Evite el peligro de descargas eléctricas e incendios! No sobrecargue la red principal de AC, las tomas, los cables prolongadores ni las tomas de corriente integrales. Para productos que funcionan con pilas u otras fuentes de alimentación, consulte las instrucciones de funcionamiento del producto en cuestión.

Proporcione ventilación y elija una ubicación

- Retire todo el material de embalaje antes de conectar el producto a la alimentación eléctrica.
- No coloque este aparato encima de la cama, el sofá, alfombras o superficies similares.
- No coloque este aparato encima de una superficie inestable.
- No instale este aparato en un lugar cerrado como un gabinete o una estantería, a menos que ofrezca ventilación suficiente.
- No coloque otros dispositivos de entretenimiento (como reproductores de vídeo o DVD), lámparas,

libros, floreros con líquido ni otros objetos encima de este producto.

- No obstruya los orificios de ventilación.

Proteja el producto de la exposición a la humedad y los objetos extraños



ADVERTENCIA: ¡Evite el peligro de descargas eléctricas e incendios! No exponga el producto a líquidos, a la lluvia ni a la humedad. No exponga el producto al goteo o rociado de líquidos, a la lluvia ni a la humedad. No deben colocarse objetos que contengan líquido, como floreros, encima de este aparato.



ADVERTENCIA: ¡Evite el peligro de descargas eléctricas e incendios! Desenchufe este producto antes de limpiarlo. No utilice limpiadores líquidos ni en aerosol. No utilice un dispositivo de limpieza magnético/estático (aire comprimido) para limpiar este producto.



ADVERTENCIA: ¡Evite el peligro de descargas eléctricas e incendios! No inserte nunca objetos por los orificios de este producto. Los objetos extraños pueden provocar cortocircuitos que den lugar a una descarga eléctrica o incendio.

Advertencias para el mantenimiento



ADVERTENCIA: ¡Evite las descargas eléctricas! No abra la cobertura de este producto. Abrir o quitar la cobertura puede exponerle a voltajes peligrosos. Si abre la cobertura, la garantía quedará anulada. Este producto no contiene componentes de mantenimiento a cargo del usuario.

Compruebe la seguridad del producto

Al finalizar cualquier mantenimiento o reparación de este producto, el técnico de mantenimiento deberá realizar comprobaciones de seguridad para establecer el funcionamiento correcto del producto.

Proteja el producto al moverlo

Desconecte siempre la fuente de alimentación cuando mueva el aparato o conecte o desconecte cables.

Aviso sobre los equipos telefónicos

Al utilizar los equipos telefónicos, siga siempre las precauciones de seguridad básicas para reducir el riesgo de incendio, descarga eléctrica y lesiones a las personas, incluidas las siguientes:

1. No utilice este producto cerca del agua, por ejemplo, cerca de una bañera, lavabos, fregadero o lavadero, en un sótano húmedo o cerca de una piscina.
2. Procure no utilizar el teléfono (excepto del tipo inalámbrico) durante una tormenta eléctrica, ya que hay un mayor riesgo de descarga eléctrica debido a los rayos.
3. No utilice el teléfono para notificar una fuga de gas si este se encuentra cerca de la fuente de la fuga.

GUARDE ESTAS INSTRUCCIONES

20081112_Modem DSL_Safety

Conformidad con la normativa de la FCC

Conformidad con la normativa de la FCC estadounidense

Este equipo se ha probado y cumple los límites de los dispositivos digitales de clase B, de conformidad con la sección 15 de la normativa de la FCC. Estos límites están diseñados para proporcionar una protección razonable contra interferencias en una instalación residencial. Este equipo genera, utiliza y puede irradiar energía de radiofrecuencia. Si no se instala y utiliza de acuerdo con las instrucciones, puede producir interferencias perjudiciales para las comunicaciones de radio. No obstante, no hay garantía de que no se produzcan interferencias en una instalación determinada. Si este equipo produce interferencias perjudiciales para la recepción de radio o televisión, lo que se puede comprobar apagando (OFF) y encendiendo (ON) el equipo, se recomienda al usuario que intente corregir las interferencias mediante una o más de las siguientes medidas:

- Cambie de orientación o posición la antena receptora.
- Aumente la separación entre el equipo y el receptor.
- Conecte el equipo a una toma de corriente de un circuito distinto al que está conectado el receptor.
- Solicite ayuda a la compañía del servicio por cable o a un técnico experto en radio/televisión.

Cualquier cambio o modificación no aprobada expresamente por Cisco Systems, Inc. puede anular el permiso del usuario a utilizar el equipo.

La información contenida en la sección Declaración de conformidad con la normativa de la FCC es un requisito de la FCC y su objetivo es proporcionarle información relativa a la aprobación de este dispositivo por parte de la FCC. *Los números de teléfono citados son exclusivamente para consultas sobre la FCC y no para cuestiones relacionadas con la conexión o el funcionamiento de este dispositivo. Póngase en contacto con el proveedor del servicio por cable si tiene alguna duda con respecto al funcionamiento o la instalación de este dispositivo.*

FCC Declaración de conformidad

Este dispositivo cumple con la sección 15 de la normativa de la FCC. El funcionamiento está sujeto a las dos condiciones siguientes: (1) que el dispositivo no produzca interferencias perjudiciales, y (2) que el dispositivo acepte cualquier interferencia recibida, incluidas aquellas que produzcan un funcionamiento no deseado.

<p>Gateway residencial DOCSIS Modelo: DPC/EPC2425 Fabricado por: Cisco Systems, Inc. 5030 Sugarloaf Parkway Lawrenceville, Georgia 30044 EE. UU. Teléfono: (+1) 770-236-1077</p>
--

Reglamento EMI de Canadá

Este aparato digital de clase B cumple con el estándar canadiense ICES-003.

Cet appareil numérique de la classe B est conforme à la norme NMB-003 du Canada.

FCC parte 68

La Comisión Federal de Comunicaciones (FCC) de los Estados Unidos restringe determinados usos de módems y aplica responsabilidades de registro tanto a los fabricantes como a los usuarios.

- 1 Es posible que el módem no esté conectado a una línea compartida o a un teléfono de pago con monedas.
- 2 Ya no se requiere la notificación a la compañía telefónica previa a la conexión de equipos registrados, pero si dicha compañía lo solicita, el usuario deberá indicar la línea a la que ha conectado los equipos, así como el número de registro y el número de equivalencia de timbre del circuito protector registrado. La información de la FCC aparece impresa en la etiqueta de la parte inferior del módem.

Aviso de IC (Industry Canada)

Aviso: la etiqueta de Industry Canada (antiguamente Canadian Department of Communications) identifica a los equipos certificados. Esta certificación indica que el equipo cumple con determinados requisitos de protección, funcionamiento y seguridad de la red de telecomunicaciones. El departamento no garantiza que el funcionamiento del equipo satisfaga las expectativas de los usuarios.

Antes de instalar este equipo, los usuarios deben asegurarse de que pueda conectarse a las instalaciones de la compañía de telecomunicaciones local. El equipo también debe instalarse siguiendo un método de conexión adecuado. En algunos casos, el cableado interno de la compañía asociado a un servicio individual de una sola línea puede ampliarse por medio de un conector certificado (cable prolongador telefónico). El cliente debe tener en cuenta que el cumplimiento de las condiciones anteriores no garantiza que el servicio no se vea afectado en determinadas situaciones.

Las reparaciones de equipos certificados deben llevarse a cabo en las instalaciones de mantenimiento autorizadas de Canadá que indique el proveedor. Si el usuario intenta reparar o modificar el equipo, la compañía de telecomunicaciones puede exigirle que lo desconecte. Por su propia seguridad, los usuarios deben asegurarse de que las conexiones eléctricas a tierra del sistema de alimentación eléctrica, las líneas telefónicas y el sistema interno de tuberías metálicas, si las hay, estén interconectadas. Esta medida resulta de especial importancia en zonas rurales.



PRECAUCIÓN:

Los usuarios no deben intentar establecer estas conexiones por sí mismos, sino que deben ponerse en contacto con la autoridad de inspección eléctrica o el electricista pertinente, según corresponda.

Declaraciones de exposición a radiación

Nota: este transmisor no se debe colocar ni utilizar junto con ninguna otra antena o transmisor. Cuando instale y utilice este equipo asegúrese de que haya una distancia mínima de 20 cm entre el radiador y su cuerpo.

EE. UU.

Este sistema ha sido evaluado para la exposición de las personas a la RF en relación con los límites ANSI C 95.1 (American National Standards Institute). La valoración se basa en la evaluación de ANI C 95.1 y el boletín FCC OET 65C rev 01.01. Para mantener la conformidad, la distancia de separación mínima de la antena a cualquier persona debe ser de 20 cm.

Canadá

Este sistema ha sido evaluado para la exposición de las personas a la RF en relación con los límites ANSI C 95.1 (American National Standards Institute). La valoración se basa en la evaluación de RSS-102 Rev 2. Para mantener la conformidad, la distancia de separación mínima de la antena a cualquier persona debe ser de 20 cm.

UE

Este sistema ha sido evaluado para la exposición de las personas a la RF en relación con los límites ICNIRP (International Commission on Non-Ionizing Radiation Protection). La evaluación se basa en el Estándar de producto EN 50385 para demostrar la conformidad de las estaciones base para radios y terminales fijos de sistemas de telecomunicaciones inalámbricos con las restricciones básicas o los niveles de referencia relacionados con la Exposición de personas a campos electromagnéticos de radiofrecuencia de 300 MHz a 40 GHz. La distancia de separación mínima de la antena a cualquier persona debe ser de 20 cm.

Australia

Este sistema ha sido evaluado para la exposición de las personas a la RF según el estándar de Protección contra la radiación australiano, de acuerdo con los límites ICNIRP (International Commission on Non-Ionizing Radiation Protection). La distancia de separación mínima de la antena a cualquier persona debe ser de 20 cm.

20081016 FCC DSL_Dom and Intl

Introducción

Le damos la bienvenida al emocionante mundo de Internet de alta velocidad y servicio de telefonía de alta calidad. El nuevo gateway residencial inalámbrico con adaptador telefónico del modelo Cisco® DPC/EPC2425 EuroDOCSIS 2.0 es un cablemodem que cumple los estándares del sector en relación con la conectividad de datos de alta velocidad junto con un servicio de telefonía digital fiable. El gateway residencial DPC/EPC2425 proporciona prestaciones de gateway de datos y voz, por cable (Ethernet) o inalámbrico, para conectar una variedad de dispositivos en el hogar o en una oficina pequeña. Además, admiten el acceso de alta velocidad a servicios de datos y de voz altamente rentables, todo en un único dispositivo. Con un gateway residencial DPC/EPC2425, podrá disfrutar aún más de Internet, de las comunicaciones en casa y en el trabajo, y de una mayor productividad personal.

En esta guía se proporcionan procedimientos y recomendaciones para la colocación, la instalación, la configuración, el funcionamiento y la resolución de problemas del gateway residencial DPC/EPC2425, para el servicio de conexión a Internet de alta velocidad y telefonía digital en el hogar o la oficina. Consulte la sección correspondiente de esta guía para obtener la información específica necesaria para su situación. Póngase en contacto con su proveedor de servicios para obtener más información sobre la suscripción a estos servicios.

Ventajas y funciones

El nuevo gateway residencial DPC/EPC2425 ofrece estas excelentes ventajas y funciones:

- Conformidad con los estándares DOCSIS/EuroDOCSIS 2.0, 1.1 y 1.0, así como con las especificaciones de PacketCable/EuroPacketCable para ofrecer altos niveles de rendimiento y fiabilidad.
- Conectividad a Internet de banda ancha y alto rendimiento, para dinamizar su experiencia en línea.
- Adaptador de voz incorporado de dos líneas para telefonía por cable.
- Cuatro puertos Ethernet 10/100BASE-T para proporcionar conectividad con cable.
- Punto de acceso inalámbrico 802.11g con cuatro identificadores de conjunto de servicios (SSID).
- Configuración inalámbrica protegida (WPS), incluido un switch de activación de WPS para una configuración inalámbrica simplificada y segura.
- Dos puertos de telefonía RJ-11 para la conexión a la red doméstica o a teléfonos o

equipos de fax convencionales directamente.

- El control parental configurable por el usuario bloquea el acceso a sitios de Internet poco aconsejables.
- La tecnología avanzada de firewall disuade a los piratas y protege el entorno doméstico contra los accesos no autorizados.
- Un diseño compacto y atractivo que permite el funcionamiento vertical, horizontal o montado en la pared.
- Puertos de interfaz TR-068 con codificación de colores y con sus cables correspondientes para simplificar la instalación y la configuración.
- El etiquetado y comportamiento LED de conformidad con DOCSIS-5 proporciona a usuarios y técnicos un método sencillo para comprobar el estado operativo, y actúa como herramienta de detección y solución de problemas.
- Permite las actualizaciones de software automáticas de su proveedor de servicios.

Contenido de la caja

Cuando reciba el gateway residencial inalámbrico, compruebe el equipo y los accesorios para verificar que la caja contenga todos los componentes en perfecto estado. La caja contiene los siguientes componentes:

Uno de los modelos de gateway residencial DOCSIS:



Un adaptador de alimentación (para los modelos que requieren suministro de alimentación externa)



Un cable Ethernet (CAT5/RJ-45)



Un CD-ROM

Si falta alguno de estos componentes o está dañado, solicite asistencia a su proveedor de servicio.

Notas:

- Si desea conectar un reproductor de vídeo, un DHCT (del inglés *Digital Home Communications Terminal*, terminal de comunicaciones doméstico digital) o descodificador o un televisor a la misma conexión de cable que el gateway residencial inalámbrico, necesitará un divisor de señal de cable (opcional) y cables coaxiales de radiofrecuencia (RF) estándar adicionales.
- Los cables y otros equipos necesarios para el servicio de telefonía deben adquirirse por separado. Póngase en contacto con el proveedor de servicios para obtener información acerca de los equipos y cables que necesita para el servicio de telefonía.

Descripción del panel frontal

El panel frontal de su gateway residencial dispone de indicadores LED de estado que indican si está funcionando bien y en qué estado se encuentra. Consulte *Funciones del indicador LED de estado del panel frontal* (página 133) para obtener más información sobre las funciones del indicador LED de estado del panel frontal.

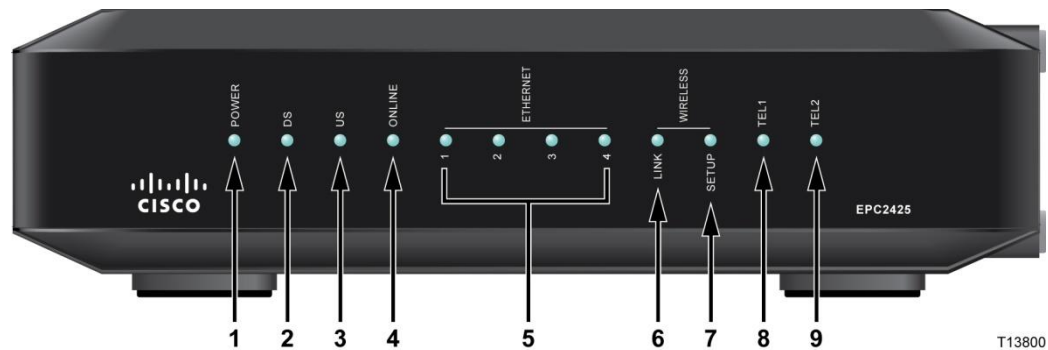

Modelo EPC2425

- 1 **POWER** (Alimentación): (encendido) el gateway residencial inalámbrico recibe alimentación.
- 2 **DS** (Bajada): (encendido) el gateway residencial inalámbrico está recibiendo datos de la red por cable.
- 3 **US** (Subida): (encendido) el gateway residencial inalámbrico está enviando datos de la red por cable.
- 4 **ONLINE** (En línea): (encendido) el gateway residencial inalámbrico se ha registrado en la red y está completamente operativo.
- 5 **ETHERNET 1 - 4** (Ethernet 1-4): (encendido) hay un dispositivo conectado a uno de los puertos Ethernet. El parpadeo indica que se están transfiriendo datos a través de la conexión Ethernet.
- 6 **WIRELESS LINK** (Conexión inalámbrica): (encendido) el punto de acceso inalámbrico está operativo. El parpadeo indica que se están transfiriendo datos a través de la conexión inalámbrica. Si está apagado significa que el usuario ha desactivado el punto de acceso inalámbrico.
- 7 **WIRELESS SETUP** (Configuración inalámbrica): (apagado, estado normal) la configuración inalámbrica no está activa. El parpadeo indica que el usuario ha activado la configuración inalámbrica para agregar nuevos clientes inalámbricos a la red inalámbrica.
- 8 **TEL1** (Tel. 1): (encendido) indica que el servicio de telefonía está activado. Parpadea cuando la línea 1 está en uso. Si está apagado, indica que el servicio de telefonía no está activado para **TEL 1** (Tel. 1).
- 9 **TEL2** (Tel. 2): (encendido) indica que el servicio de telefonía está activado. Parpadea cuando la línea 2 está en uso. Si está apagado, indica que el servicio de telefonía no está activado para **TEL 2** (Tel. 2).

Descripción del panel posterior

En las ilustraciones siguientes se muestran la descripción y la función de los componentes del panel posterior del modelo EPC2425.

Modelo de fuente de alimentación externa

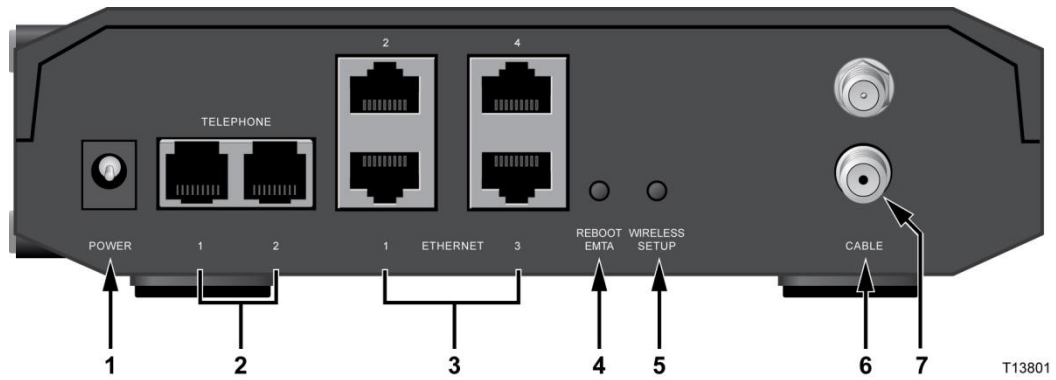

Modelo EPC2425 (con fuente de alimentación externa)

- 1 **15VDC (15 V CC)**: permite conectar el gateway residencial al adaptador de alimentación AC suministrado con este.



PRECAUCIÓN:

Evite dañar su equipo. Utilice únicamente la fuente de alimentación suministrada con el gateway residencial.

- 2 **TELEPHONE 1 y 2** (Teléfono 1 y 2): puertos telefónicos RJ-11 para la conexión de los cables de telefonía residencial a teléfonos convencionales o máquinas de fax.
- 3 **ETHERNET** (Ethernet): cuatro puertos Ethernet RJ-45 se conectan al puerto Ethernet del PC o la red doméstica.
- 4 **REBOOT EMTA** (Reiniciar EMTA): al pulsar este switch durante un instante (1-2 segundos) se reinicia el EMTA. Si pulsa el switch durante más de diez segundos, primero se restauran todos los parámetros a los valores predeterminados y, a continuación, se reinicia el gateway.



PRECAUCIÓN:

El botón Reset (Restablecer) sólo se utiliza para fines de mantenimiento. No lo utilice a menos que se lo haya indicado su proveedor de servicios de cable o telefonía. Si lo hace, puede perder los parámetros de módem por cable que haya seleccionado.

- 5 **WIRELESS SETUP** (Configuración inalámbrica): al pulsar este switch se inicia la configuración inalámbrica, una función que permite al usuario agregar nuevos clientes inalámbricos compatibles con la configuración inalámbrica protegida (WPS) a la red doméstica.
- 6 **CABLE** (Cable): el conector F se conecta a una señal de cable activa del proveedor de servicios.
- 7 **ANTENNA** (Antena): conector para la antena 802.11 externa.

¿Cuál es la mejor ubicación para el gateway residencial DOCSIS?

La ubicación idónea para el gateway residencial es aquella que ofrezca acceso a las tomas de corriente y otros dispositivos. Piense en la distribución de su hogar u oficina, y consulte a su proveedor de servicios cuál es la mejor ubicación para el gateway residencial. Lea detenidamente esta guía de usuario antes de decidir la ubicación del gateway residencial.

Tenga en cuenta estas recomendaciones:

- Elija una ubicación cercana a su ordenador si también va a utilizar el gateway residencial para un servicio Internet de alta velocidad.
- Elija una ubicación cercana a una conexión coaxial de RF existente para eliminar la necesidad de una toma coaxial RF adicional.
- Si utiliza solamente uno o dos aparatos telefónicos, coloque el gateway residencial en una ubicación junto a ellos.
- Nota: si utiliza el gateway residencial para proporcionar servicio a varios teléfonos, un técnico profesional puede conectar la unidad al cableado telefónico existente de la casa. Para minimizar los cambios a dicho cableado, es recomendable colocar el gateway residencial cerca de una toma telefónica existente.
- Elija una ubicación relativamente protegida de perturbaciones accidentales o daños potenciales, como armarios, sótanos u otras áreas protegidas.
- Elija una ubicación que ofrezca espacio suficiente para apartar los cables del módem sin tensarlos ni doblarlos.
- No debe restringirse la circulación de aire alrededor del gateway residencial.
- Lea detenidamente esta guía de usuario antes de instalar el gateway residencial.

¿Cómo se monta un módem en una pared? (Opcional)

Para montar el gateway residencial en una pared, utilice dos anclajes de pared, dos tornillos y las ranuras de montaje de la unidad. El módem puede montarse de forma vertical u horizontal.

Antes de comenzar

Antes de comenzar, elija un lugar apropiado para el montaje. La pared puede ser de cemento, madera o panel de yeso (Pladur). La ubicación de montaje no debe estar obstruida por ninguno de sus lados, y los cables deben llegar al gateway residencial fácilmente y sin tensarlos. Deje espacio suficiente entre la base del gateway residencial y el suelo o estante que haya por debajo, para permitir el paso de los cables. Asimismo, deje los cables suficientemente sueltos como para que el gateway residencial pueda moverse para las tareas de mantenimiento sin desconectar los cables. Verifique también si dispone de los siguientes elementos:

- Dos anclajes de pared para tornillos del n.º 8 x 1 pulgada
- Dos tornillos metálicos laminados de cabeza plana del n.º 8 x 1 pulgada
- Taladro con una broca de 3/16 pulgadas para madera o albañilería, según la composición de la pared
- En las páginas siguientes se ofrece una copia de las ilustraciones del montaje en pared

¿Cómo se monta un módem en una pared? (Opcional)

Monte el módem como se indica en una de las ilustraciones siguientes.

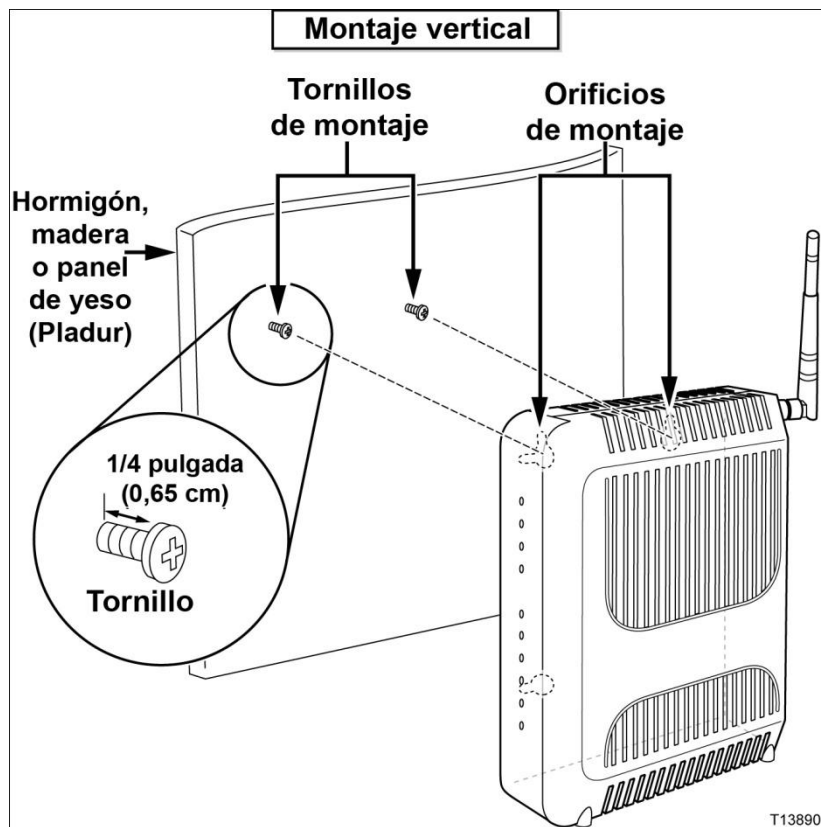

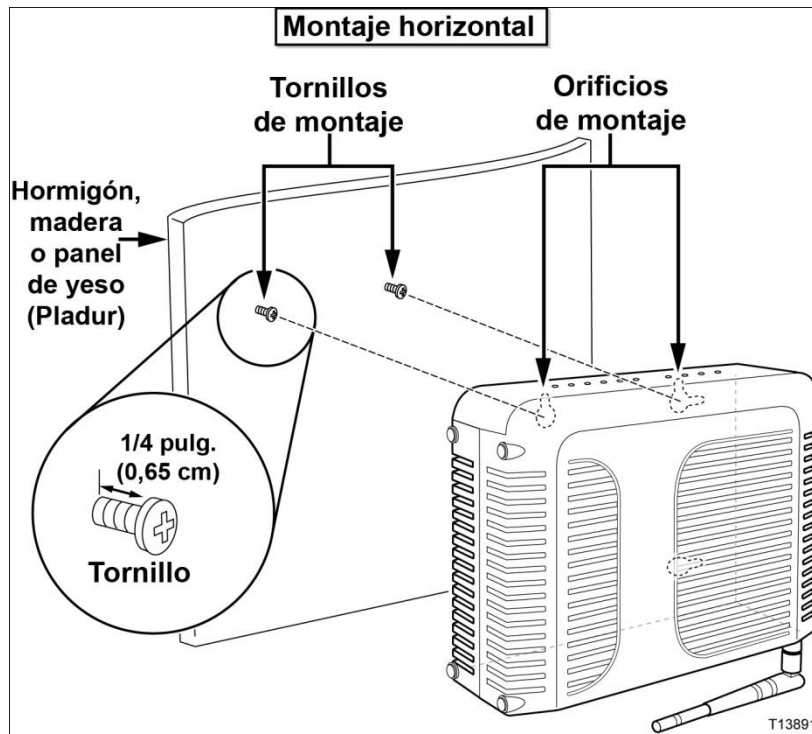

Ubicación y dimensiones de las ranuras de montaje en pared

¿Cómo se monta un módem en una pared? (Opcional)

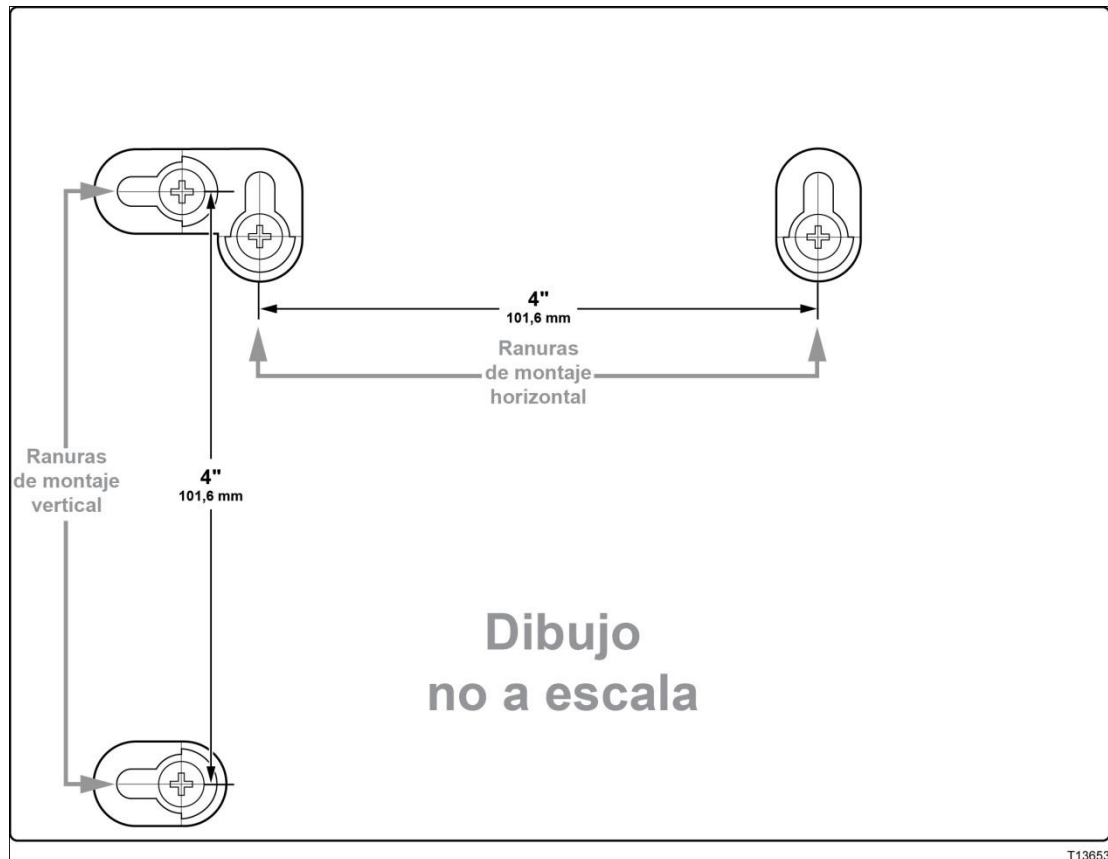

La siguiente ilustración muestra la ubicación y las dimensiones de las ranuras de montaje en pared en la base del módem. Utilice la información de esta página como guía para montar el módem en la pared.

Montaje del gateway residencial en la pared

- **1** Con un taladro de broca de 3/16 pulgadas, perfora dos orificios a la misma altura y a una distancia de 10 cm entre sí.
Nota: el gráfico anterior ilustra la ubicación de los orificios de montaje en la parte posterior del gateway residencial.
- 2 ¿Va a montar el gateway residencial en un panel de yeso o una superficie de hormigón en la que haya algún montante de madera?
 - Si la respuesta es **sí**, vaya al paso 3.
 - Si la respuesta es **no**, inserte los pernos de anclaje en la pared e instale en ellos los tornillos de montaje; deje un espacio de 0,7 cm aproximadamente entre la cabeza del tornillo y la pared. Después vaya al paso 4.
- 3 Instale los tornillos de montaje en la pared; deje un espacio de 0,7 cm aproximadamente entre la cabeza del tornillo y la pared. Después vaya al paso 4.
- 4 Compruebe que no haya cables conectados al gateway residencial.

- 5 Eleve el gateway residencial hasta su posición. Deslice el extremo grande de ambas ranuras de montaje (situadas en la parte posterior del gateway residencial) por encima de los tornillos de montaje y, a continuación, deslice el gateway residencial hacia abajo hasta que el extremo estrecho de la ranura en ojo de cerradura entre en contacto con el eje del tornillo.

Importante: compruebe que los tornillos de montaje sujeten firmemente el gateway residencial antes de soltar la unidad.

Requisitos del sistema para el servicio de Internet

Para comprobar si el gateway residencial funciona a pleno rendimiento con el servicio de Internet de alta velocidad, verifique si todos los dispositivos de Internet de su sistema cumplen o superan los siguientes requisitos mínimos de hardware y software.

Nota: también necesitará una línea de entrada de cable activa y una conexión a Internet.

Requisitos del sistema mínimos para un PC

- PC con un procesador Pentium MMX 133 o superior
- 32 MB de RAM
- Software de navegador web
- Unidad de CD-ROM

Requisitos del sistema mínimos para un Macintosh

- MAC OS 7.5 o superior
- 32 MB de RAM

Requisitos del sistema mínimos para una conexión Ethernet

- PC con sistema operativo Microsoft Windows 95 (o posterior) con el protocolo TCP/IP instalado, o bien un equipo Apple Macintosh con el protocolo TCP/IP instalado
- Tarjeta de interfaz de red Ethernet 10/100BASE-T (NIC) activa instalada

Requisitos para el servicio de telefonía

Número de dispositivos telefónicos

Los conectores telefónicos RJ-11 del gateway residencial pueden proporcionar servicio de telefonía a varios teléfonos, máquinas de fax y módems analógicos.

El número máximo de dispositivos telefónicos que se conectan a cada puerto RJ-11 está limitado por la carga de timbre total de los dispositivos telefónicos conectados. Muchos dispositivos telefónicos llevan la marca REN (del inglés *Ringer Equivalent Number*, número de equivalencia de timbre). Cada puerto telefónico del gateway residencial admite una carga máxima de 5 REN.

La suma de la carga REN de todos los dispositivos telefónicos conectados a cada puerto no puede superar 5 REN.

Tipos de dispositivos telefónicos

Puede utilizar dispositivos telefónicos que no llevan la etiqueta del número REN. Sin embargo, el número máximo de dispositivos telefónicos conectados no podrá calcularse con precisión. En el caso de dispositivos telefónicos sin etiquetas, se deberán conectar todos los dispositivos y se deberá realizar una prueba de la señal de llamada antes de agregar dispositivos adicionales. Si se conectan demasiados dispositivos telefónicos y la señal de llamada ya no se oye, deberá quitar los dispositivos telefónicos hasta que la señal funcione correctamente.

Los teléfonos, las máquinas de fax y otros dispositivos telefónicos deben utilizar las dos patillas centrales de los conectores RJ-11 para conectarse a los puertos telefónicos del gateway residencial. Algunos teléfonos utilizan otras patillas de los conectores RJ-11 y requieren el uso de adaptadores para funcionar.

Requisitos de marcación

Todos los teléfonos deben estar configurados para la marcación DTMF (del inglés *Dual-Tone Multifrequency*, multifrecuencia de doble tono). Los proveedores locales normalmente no permiten la marcación por impulsos.

Requisitos del cableado telefónico

El gateway residencial admite la conexión al cableado telefónico interior, así como la conexión directa a un teléfono o un equipo de fax. La distancia máxima desde la

Requisitos para el servicio de telefonía

unidad hasta el dispositivo telefónico más lejano no debe ser superior a 300 metros. Utilice cables telefónicos de par trenzado de calibre 26 o superior.

Importante: la conexión a una red doméstica de cableado telefónico existente o nueva instalada permanentemente la debe realizar un instalador cualificado.

¿Cómo se realiza la suscripción a un servicio de conexión a Internet de alta velocidad y telefonía?

Antes de utilizar el gateway residencial, debe disponer de una cuenta de acceso a Internet de alta velocidad. Si no dispone de una cuenta de acceso a Internet de alta velocidad, deberá establecer una con su proveedor de servicios local. Seleccione una de las dos opciones de esta sección.

No tengo una cuenta de acceso a Internet de alta velocidad

Si *no* dispone de una cuenta de acceso a Internet de alta velocidad, el proveedor de servicio configurará su cuenta y se convertirá en su Proveedor de servicios de Internet (ISP). El acceso a Internet le permite enviar y recibir correo electrónico, acceder a la World Wide Web, y recibir otros servicios Internet.

Deberá facilitar al proveedor de servicios la información siguiente:

- Número de serie del módem
- Dirección de control de acceso a los medios (MAC) del módem

Estos números figuran en una etiqueta de código de barras adherida al gateway residencial. El número de serie consta de varios caracteres alfanuméricos precedidos de **S/N**. La dirección MAC consta de varios caracteres alfanuméricos precedidos de **CM MAC**. La siguiente ilustración muestra un ejemplo de etiqueta de código de barras.



Escriba estos números en el espacio que se proporciona aquí.

Número de serie _____

Dirección MAC _____

Ya tengo una cuenta de acceso a Internet de alta velocidad

Si ya tiene una cuenta de acceso a Internet de alta velocidad, facilite al proveedor de servicios el número de serie y la dirección MAC del gateway residencial. Consulte

¿Cómo se realiza la suscripción a un servicio de conexión a Internet de alta velocidad y telefonía?

la información de número de serie y dirección MAC ofrecida anteriormente en esta sección.

Nota: es posible que no pueda seguir utilizando su cuenta de correo electrónico actual con el gateway residencial. Póngase en contacto con el proveedor del servicio para obtener más información.

Quiero utilizar el gateway residencial para el servicio de telefonía

También deberá establecer una cuenta telefónica con el proveedor de servicios local si desea utilizar el gateway residencial para el servicio de telefonía. Cuando se ponga en contacto con el proveedor de servicios, es posible que pueda transferir sus números de teléfono existentes, o bien el proveedor de servicios de telefonía por cable le asignará un nuevo número de teléfono para cada línea telefónica activa actual o adicional. Analice estas opciones con su proveedor de servicios de telefonía.

¿Cómo se conecta el gateway para el servicio de conexión a Internet y telefonía?

Puede utilizar el gateway residencial para proporcionar servicio telefónico y acceso a Internet. Además, puede compartir la conexión a Internet con otros dispositivos web en su casa u oficina. Compartir una conexión con varios dispositivos se denomina conexión en red.

Conexión e instalación de dispositivos de Internet

La instalación puede realizarla un profesional. Pida asistencia a su proveedor de servicio local.

Conexión de los dispositivos

El diagrama siguiente ilustra una de las diversas opciones de conexión en red disponibles.

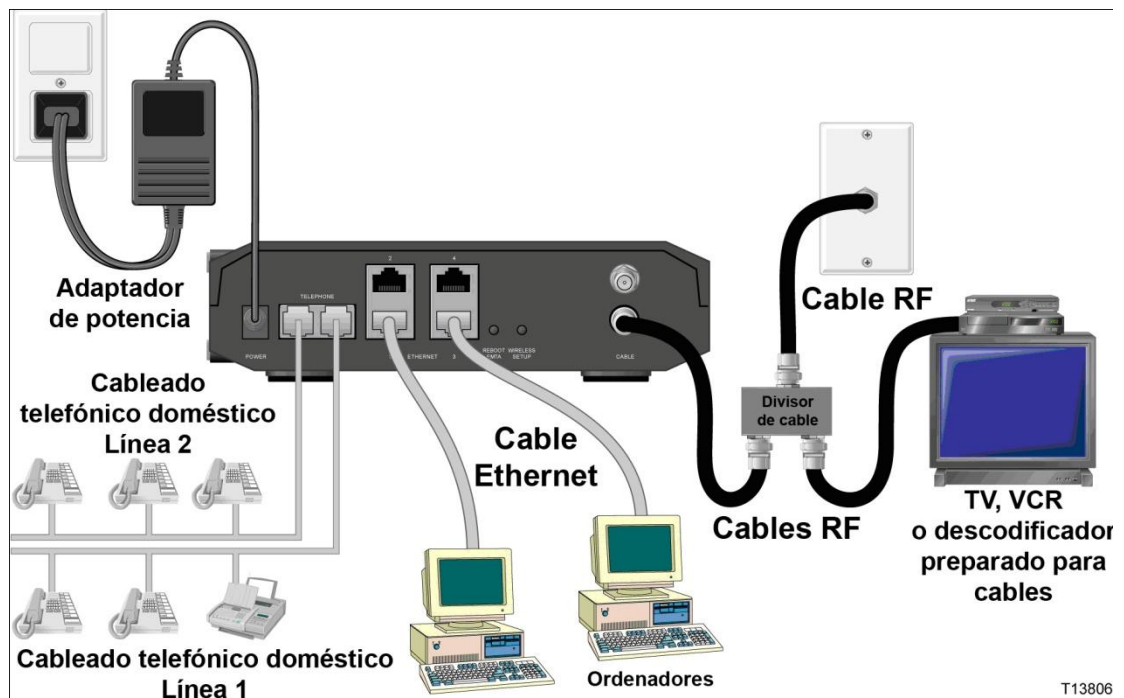

Conexión del gateway para el servicio de datos de alta velocidad y telefonía



ADVERTENCIA:

- Para evitar daños personales, siga las instrucciones de instalación en el mismo orden que se indica.
- Para evitar posibles daños en el equipo, desconecte cualquier otro servicio de telefonía antes de conectar el módem por cable a los mismos cables.
- Los puertos telefónicos del gateway residencial pueden contener voltajes eléctricos peligrosos, que pueden estar presentes en el cableado conectado, incluidos los cables Ethernet, los cables telefónicos y el cable coaxial.
- Los cables y las conexiones de telefonía deben estar aislados correctamente para evitar descargas eléctricas.
- Las conexiones telefónicas a una red doméstica de cableado telefónico instalada las debe realizar un instalador cualificado. Es posible que el proveedor de servicios de telefonía ofrezca una instalación y conexión profesionales a la red doméstica de cableado telefónico. Es posible que este servicio esté sujeto a cargos adicionales.
- El cableado y las conexiones deben estar correctamente aislados para evitar descargas eléctricas.
- Desconecte la alimentación del gateway residencial antes de conectarlo a cualquier dispositivo.

- 1 Apague el PC y otros dispositivos de conexión en red; a continuación, desenchúfelos de la fuente de alimentación.
- 2 Conecte el cable coaxial de RF activo del proveedor del servicio al conector coaxial con la etiqueta **CABLE** (Cable) de la parte posterior del gateway.
Nota: para conectar un televisor, un DHCT, un descodificador o una videgrabadora desde la misma conexión de cable, deberá instalar un divisor de señal de cable (no incluido).
- 3 Localice el cable Ethernet amarillo. Conecte un extremo del cable Ethernet al puerto Ethernet del PC y, a continuación, conecte el otro extremo a uno de los puertos **ETHERNET** del gateway (puede utilizar cualquier puerto Ethernet). Los puertos Ethernet son los conectores de color amarillo del panel posterior del gateway.
- 4 Conecte otros dispositivos de red Ethernet siguiendo este método a los puertos Ethernet libres de la parte posterior del gateway.
Nota: para instalar un número de dispositivos Ethernet mayor que los puertos suministrados, utilice un switch Ethernet externo de varios puertos.
- 5 Conecte un extremo de un cable de acoplamiento telefónico (no suministrado) a una toma telefónica en su casa o a un teléfono o un equipo de fax. A continuación, conecte el otro extremo del cable de acoplamiento al puerto **TELEPHONE RJ-11**

correspondiente situado en la parte posterior del gateway. Los puertos telefónicos son de color gris claro y presentan las etiquetas 1/2 y 2 ó 1 y 2 en función de la región geográfica en la que se utilice el gateway.

Notas:

- Asegúrese de conectar el servicio de telefonía al puerto RJ-11 correcto. Para un servicio de telefonía de una sola línea, conéctese al puerto 1/2 ó 1.
 - En Norteamérica, los gateway ofrecen capacidad para varias líneas en el puerto telefónico RJ-11 con la etiqueta 1/2. La línea 1 se encuentra en las clavijas 3 y 4 del puerto 1/2 y la línea 2 se encuentra en las clavijas 2 y 5. En Europa, los gateway solo admiten una línea por puerto. La línea 1 se encuentra en el puerto 1 y la línea 2 en el puerto 2.
 - Es posible que los teléfonos que requieren conectores eléctricos distintos de RJ-11 necesiten un adaptador externo (vendido por separado).
- 6 Localice el adaptador de alimentación AC suministrado con el gateway. Inserte el conector de alimentación CC con forma de barril (fijado con un par de cables finos al adaptador de alimentación AC) en el conector **POWER** (Alimentación) negro de la parte posterior del gateway residencial. A continuación, enchufe el cable de alimentación AC a una toma de AC para encender el gateway. El gateway residencial realizará una búsqueda automática para localizar y conectarse a la red de datos de banda ancha. Este proceso puede durar de 2 a 5 minutos. El módem estará listo para usar cuando los LED **POWER** (Alimentación), **DS** (Bajada), **US** (Subida) y **ONLINE** (En línea) del panel frontal del gateway dejen de parpadear y pasen a permanecer encendidos de forma continua.
 - 7 Enchufe y encienda su PC y demás dispositivos de la red doméstica. Los LED **ETHERNET** (Ethernet) del gateway correspondientes a los dispositivos conectados deben estar encendidos o parpadeando.
 - 8 Una vez que el gateway esté en línea, casi todos los dispositivos de Internet tendrán acceso inmediato a Internet.

Nota: si el PC no tiene acceso a Internet, consulte ¿Cómo se configura el protocolo TCP/IP? para obtener información sobre la configuración del PC para obtener acceso a Internet. Para los dispositivos de Internet que no sean el PC, consulte la sección de configuración de dirección DHCP o IP de la guía de usuario o manual de funcionamiento de los dispositivos.

¿Cómo se configura el gateway residencial DOCSIS?

Para configurar el gateway residencial, primero debe acceder a las páginas de configuración de WebWizard. Esta sección contiene la información y los procedimientos detallados para acceder a las páginas de WebWizard y configurar el gateway residencial para que funcione correctamente. Esta sección también ofrece ejemplos y descripciones de cada página de configuración de WebWizard. Utilice las páginas de WebWizard para adaptar el gateway residencial a sus necesidades en lugar de usar los parámetros predeterminados. Las páginas de WebWizard de esta sección están organizadas en el orden indicado en la página **Setup** (Configuración).

Importante: las páginas de WebWizard y los ejemplos de esta sección se ofrecen solo a título informativo. Sus páginas pueden diferir de las páginas incluidas en esta guía.

Nota: si no conoce los procedimientos de configuración de red detallados en esta sección, póngase en contacto con su proveedor de servicios antes de realizar cambios en los parámetros predeterminados del gateway residencial.

Ejemplo de página About Your Modem (Acerca del módem)

La ilustración siguiente es un ejemplo de página About Your Modem (Acerca del módem).

About Your Modem
This page provides the basic information about your cable modem.

System
The data shown in the table below provides information about the system of your cable modem.

Name	SA DPC2425
Modem Serial Number	DPC2425-3
Cable Modem MAC Address	00:22:3a:46:6fc2
Hardware Version	1.0
Receive Power Level	-22.6 dBmV
Transmit Power Level	8.3 dBmV
Cable Modem Status	Not Synchronized
Vendor	Scientific-Atlanta, Inc.
Boot Revision	2.1.7IR1

Software File Name and Revisions
The data shown in the table below provides information about the firmware of your cable modem.

Firmware Name	dpc2425-P10-5-v202r1262-080926a.bin
Software Revision	dpc2425-P10-5-v202r1262-080926a

Acceso al gateway residencial

Debe acceder a WebWizard para poder configurar el gateway residencial. Para obtener acceso a WebWizard, utilice el navegador web del PC conectado al gateway y realice el siguiente procedimiento.

- 1 Abra el navegador web del PC.
- 2 Escriba la siguiente dirección IP y, a continuación, seleccione **Go (Ir)**:
http://192.168.0.1.
- 3 El navegador web accede a WebWizard y muestra la página **About Your Modem** (Acerca del módem) predeterminada. Esta página muestra información sobre el módem por cable junto con una serie de fichas para acceder a otras características de funcionamiento y configuración de WebWizard.

Descripción de la página About Your Modem (Acerca del módem)

La tabla siguiente incluye una descripción de cada campo de la página About Your Modem (Acerca del módem).

Nombre del campo	Descripción
Name (Nombre)	Nombre del gateway residencial
Modem Serial Number (Número de serie del módem)	Serie secuencial exclusiva de caracteres alfanuméricos que se asigna a cada módem en el proceso de fabricación.
Cable Modem MAC Address (Dirección MAC del módem por cable)	Dirección alfanumérica exclusiva para la interfaz coaxial del módem por cable que se utiliza para conectar al sistema de terminación de módem por cable (cable modem termination system, CMTS) en el terminal principal. Una dirección de control de acceso a los medios (media access control, MAC) es una dirección de hardware que identifica de forma exclusiva a cada nodo de una red.
Hardware Version (Versión de hardware)	Identifica la revisión del diseño del circuito impreso
Receive Power Level (Nivel de alimentación de recepción)	Nivel de entrada de la portadora de bajada (downstream) del CMTS.
Transmit Power Level (Nivel de señal de transmisión)	Indica el nivel de potencia de portadora de subida (upstream).

¿Cómo se configura el gateway residencial DOCSIS?

Nombre del campo	Descripción
Cable Modem Status (Estado del módem por cable)	Muestra uno de los posibles estados actuales del módem: <ul style="list-style-type: none"> ■ (other) ■ notReady ■ notSynchronized ■ phySynchronized ■ usParametersAcquired ■ rangingComplete ■ ipComplete ■ todEstablished ■ securityEstablished ■ psrsmTransferComplete ■ registrationComplete ■ operational ■ accessDenied
Vendor (Fabricante)	Nombre del fabricante
Boot Revision (Revisión de arranque)	Identifica la versión del código de revisión de arranque.

Sección de revisiones y nombre del archivo de software

Nombre del campo	Descripción
Firmware Name (Nombre del firmware)	Identifica el nombre del firmware.
Software Revision (Revisión de software)	Identifica la versión de revisión del firmware.

Setting Configuration Options (Opciones de configuración de parámetros)

Utilice la página Setup (Configuración) para acceder a las distintas opciones de configuración del gateway residencial. Encontrará descripciones detalladas de cada opción de configuración más adelante en esta guía.

Importante: después de escribir la dirección IP 192.168.0.1 en el navegador web para acceder a WebWizard con el gateway conectado, aparece una ventana de autenticación similar a la siguiente:



Introduzca la contraseña y, a continuación, haga clic en **Login** (Iniciar sesión) para pasar a la página Setup (Configuración).

Nuevos usuarios

El gateway se suministra de fábrica sin una contraseña predeterminada o preasignada.

Deje los campos de nombre de usuario y contraseña en blanco. A continuación, haga clic en **OK** (Aceptar) para pasar a la página Password Settings (Configuración de contraseña).

Nota: se le solicitará que configure una contraseña. Se recomienda encarecidamente configurar una contraseña para evitar el acceso no autorizado a la configuración del gateway. Si decide no introducir una contraseña, esta página aparecerá cada vez que acceda a las páginas de configuración. Consulte Configuración de la contraseña para obtener ayuda sobre la configuración de la contraseña. Si decide no utilizar la seguridad mediante contraseña, haga clic en la ficha **Setup** (Configuración) de la

¿Cómo se configura el gateway residencial DOCSIS?

parte superior de la página Password Settings (Configuración de contraseña) para continuar.

Página Setup (Configuración)

La ilustración siguiente es un ejemplo de la página Setup (Configuración).

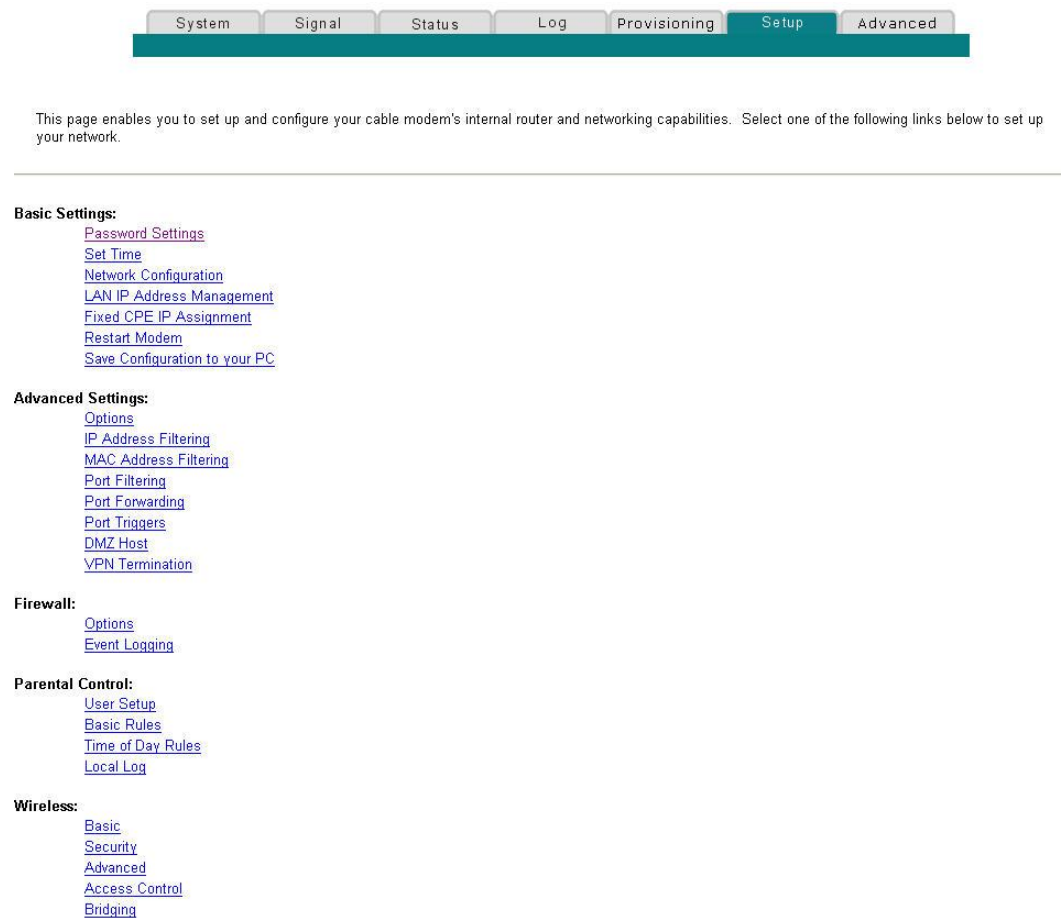

Títulos de sección de la página Setup (Configuración)

La página Setup (Configuración) se divide en las secciones siguientes:

- Basic Settings (Configuración básica)
- Advanced Settings (Parámetros avanzados)
- Firewall
- Parental Control (Control parental)

■ Wireless (Tecnología inalámbrica)

En la página Setup (Configuración), haga clic en las selecciones que se indican en las secciones para acceder a la página correspondiente de WebWizard. A continuación, se incluye una descripción de las selecciones disponibles de cada sección.

Basic Settings (Configuración básica)

La tabla siguiente incluye una descripción de las páginas disponibles a través de la sección Basic Settings (Configuración básica) de la página Setup (Configuración).

Nombre del campo	Descripción
Password Settings (Configuración de contraseña)	Utilice este enlace para definir o modificar la configuración de la contraseña.
Set Time (Ajustar hora)	Utilice este enlace para activar o desactivar la sincronización horaria según el protocolo de tiempo de la red.
Network Configuration (Configuración de red)	Utilice este enlace para introducir o modificar parámetros básicos de configuración de la red.
LAN IP Address Management (Administración de direcciones IP de la LAN)	Utilice este enlace para configurar los procesos de asignación y gestión de direcciones de protocolo de Internet (IP) en la red.
Fixed CPE IP Assignment (Asignación de IP fija CPE)	Utilice este enlace para reservar direcciones IP del grupo DHCP que se utilizarán como direcciones IP estáticas en la red local.
Restart Modem (Reiniciar módem)	Utilice este enlace para reiniciar el gateway residencial.
Save Configuration to your PC (Guardar configuración en el PC)	Utilice este enlace para guardar la configuración del gateway residencial del módem por cable en el PC local y para restaurar la configuración del gateway residencial, si fuera necesario.

Advanced Settings (Parámetros avanzados)

La tabla siguiente incluye una descripción de las páginas disponibles a través de la sección Advanced Settings (Configuración avanzada) de la página Setup (Configuración).

¿Cómo se configura el gateway residencial DOCSIS?

Nombre del campo	Descripción
Options (Opciones)	Utilice este enlace para activar o desactivar las funciones avanzadas de la red.
IP Address Filtering (Filtrado de direcciones IP)	Utilice este enlace para configurar los filtros de direcciones IP. Estos filtros impiden el acceso a Internet de las direcciones IP especificadas.
MAC Address Filtering (Filtrado de direcciones MAC)	Utilice este enlace para configurar los filtros de direcciones MAC. Estos filtros impiden el acceso a Internet de las direcciones MAC especificadas.
Port Filtering (Filtrado de puertos)	Utilice este enlace para configurar los filtros de puerto TCP (del inglés Transmission Control Protocol, protocolo de control de transmisión) y el protocolo UDP (del inglés User Datagram Protocol, protocolo de datagramas de usuario).. Estos filtros impiden el acceso a Internet de un intervalo de puertos TCP/UDP.
Port Forwarding (Reenvío de puertos)	Utilice este enlace para configurar el reenvío de puertos para direcciones IP locales. El reenvío de puertos permite ejecutar un servidor en la red de área local (LAN), para lo cual debe especificar la asignación de puertos TCP/UDP a PC locales o a la dirección IP de otros dispositivos. Este es un parámetro estático que mantiene los puertos abiertos de forma permanente.
Port Triggers (Desencadenadores de puertos)	Utilice este enlace para configurar los desencadenadores de puertos TCP/UDP. El proceso de desencadenado de puertos es similar al de reenvío de puertos, excepto que se trata de una función dinámica. En otras palabras, los puertos no se mantienen abiertos, sino que se cierran cuando no se detectan datos salientes en los puertos seleccionados durante un período de 10 minutos.

Nombre del campo	Descripción
<p>DMZ Host (Demilitarized Zone) [Host DMZ (zona desmilitarizada)]</p>	<p>Utilice este enlace para configurar una dirección IP que sea visible en la red de área amplia (WAN). El alojamiento DMZ se conoce comúnmente como “host expuesto” y le permite especificar el destinatario “predeterminado” de tráfico WAN que la Traducción de direcciones de red (Network Address Translation, NAT) no puede traducir a un PC local conocido.</p> <p>Utilizan DMZ las empresas que desean alojar sus propios servicios de Internet sin sacrificar el acceso no autorizado a su red privada. DMZ permite que una dirección IP esté desprotegida mientras las demás permanecen protegidas. La zona DMZ se encuentra entre Internet y una línea de defensa de la red interna, que es una combinación de firewalls y hosts de bastión.</p> <p>Por lo general, la zona DMZ contiene dispositivos accesibles para el tráfico de Internet, como servidores web (HTTP), servidores FTP, servidores SMTP (correo electrónico) y servidores de sistema de nombres de dominio (DNS).</p>
<p>VPN Termination (Terminación de VPN)</p>	<p>Utilice este enlace para crear, configurar y controlar protocolos de red privada virtual (Virtual Private Network, VPN) y gestionar túneles VPN del protocolo de seguridad de Internet [Internet Protocol Security (IPsec)].</p>

Firewall

La tabla siguiente incluye una descripción de las páginas disponibles a través de la sección Firewall de la página Setup (Configuración).

Nombre del campo	Descripción
<p>Options (Opciones)</p>	<p>Utilice este enlace para configurar el filtrado de páginas web y la protección del firewall.</p>
<p>Event Logging (Registro de eventos)</p>	<p>Utilice este enlace para acceder al registro de eventos del firewall e introduzca su dirección de correo electrónico para recibir alertas de correo electrónico en relación con los ataques de piratas al firewall.</p>

Parental Control (Control parental)

La tabla siguiente incluye una descripción de las páginas disponibles a través de la sección Parental Control (Control parental) de la página Setup (Configuración).

Nombre del campo	Descripción
User Setup (Configuración de usuario)	Utilice este enlace para agregar o eliminar perfiles de usuario y para aplicar normas de acceso a dichos usuarios.
Basic Rules (Normas básicas)	Utilice este enlace para configurar normas de acceso que bloqueen determinado contenido de Internet y determinados sitios web.
Time of Day Rules (Normas de hora del día)	Utilice este enlace para configurar filtros de acceso a la Web con el fin de bloquear todo el tráfico de Internet hacia y desde dispositivos de red específicos según el parámetro de hora del día que seleccione.
Local Log (Registro local)	Utilice este enlace para ver los eventos que ha capturado la función de registro de eventos Parental Control (Control parental).

Wireless (Tecnología inalámbrica)

La tabla siguiente incluye una descripción de las páginas disponibles a través de la sección Wireless (Tecnología inalámbrica) de la página Setup (Configuración).

Nombre del campo	Descripción
Basic (Básica)	Utilice este enlace para configurar los parámetros del punto de acceso inalámbrico (WAP), incluido el identificador de conjunto de servicios (SSID) y el número de canal.
Security (Seguridad)	Utilice este enlace para configurar la autenticación WAP y el cifrado de datos. La utilización del cifrado y la autenticación impiden el acceso no autorizado a los dispositivos inalámbricos.
Advanced (Avanzada)	Utilice este enlace para configurar las tasas de datos WAP y los umbrales de fidelidad inalámbrica (WiFi).

Nombre del campo	Descripción
Access Control (Control de acceso)	Utilice este enlace para configurar WAP para restringir el acceso solamente a los dispositivos cliente inalámbricos seleccionados. Los clientes autorizados se seleccionan a través de la dirección MAC. Utilice este enlace para seleccionar el método de autenticación Open System (Sistema abierto) o Share Key (Clave compartida), y para activar y desactivar la difusión del SSID del WAP.
Bridging (Protocolo de puente)	Utilice este enlace para configurar un sistema de distribución inalámbrica (Wireless Distribution System, WDS) en nuestra red.

Configuración de la contraseña

Utilice la página Basic Settings - Password Settings (Configuración básica - Configuración de la contraseña) para configurar una contraseña y restringir el acceso a la configuración del gateway residencial a los usuarios no autorizados. Haga clic en **Password Settings** (Configuración de la contraseña) en la sección Basic Settings (Configuración básica) de la página Setup (Configuración) para abrir la página Password Settings (Configuración de la contraseña).

Notas:

- El módem gateway se suministra de fábrica sin una contraseña activada. Se recomienda encarecidamente configurar una contraseña de usuario para impedir que usuarios no autorizados modifiquen la configuración de la red.
- Si opta por configurar una contraseña, elija una que le resulte fácil recordar. *No olvide la contraseña.*

Configuración de la página Basic Settings - Password Settings (Configuración básica - Configuración de la contraseña)

La ilustración siguiente es un ejemplo de página Basic Settings - Password Settings (Configuración básica - Configuración de la contraseña).

The screenshot shows a web interface with a navigation bar at the top containing tabs for System, Signal, Status, Log, Provisioning, Setup, and Advanced. The 'Setup' tab is selected and highlighted in green. Below the navigation bar, the page title is 'Setup' followed by 'Basic Settings - Password Settings'. A subtitle reads: 'This page allows you to modify the password settings for this device.' An important note states: 'Important: As a matter of good operating practice, it is highly recommended to use this page to establish a personalized user Password. Setting a user password can help prevent unauthorized access to the Setup pages for this residential gateway. Unauthorized access may result in disrupted home network operation or a breach in your home network security, exposing the equipment in your home network to denial of service attacks and hacking from a variety of potentially malicious sources.' Below the note are two input fields: 'Password' and 'Re-Enter Password', each with a text box. An 'Apply' button is located below the second input field.

Para configurar la contraseña

- 1 Para configurar la contraseña, escriba la contraseña deseada en el campo **Password** (Contraseña) y, a continuación, vuelva a escribirla en el campo **Re-Enter Password** (Volver a introducir contraseña).
- 2 Haga clic en **Apply** (Aplicar) para guardar los cambios. Aparece una página web que indica que ha configurado la contraseña correctamente.

- 3 Haga clic en la ficha **Setup** (Configuración) para seguir configurando el gateway. Aparece el cuadro de diálogo para especificar el nombre de usuario y la contraseña que se muestra a continuación.
- 4 Introduzca la contraseña y, a continuación, haga clic en **LOGIN** (Iniciar sesión) para pasar a la página Setup (Configuración) principal.

Nota: si define una contraseña, otras veces que acceda a las páginas de configuración, aparecerá una página similar a la siguiente. *No olvide la contraseña. Anote la contraseña y guárdela en un lugar seguro que solo usted conozca.*



Configuración de la sincronización horaria de la red

Utilice la página Basic Settings - Enable/Disable time synchronization by Network Time protocol (Configuración básica - Activar/desactivar sincronización de hora según protocolo de tiempo de la red) para activar o desactivar la sincronización horaria según el protocolo de tiempo de la red.

Nota: si no conoce los procedimientos de configuración de la hora detallados en esta sección, póngase en contacto con su proveedor de servicios antes de realizar cambios en los parámetros predeterminados de sincronización de hora del gateway residencial.

Haga clic en **Set Time** (Ajustar hora) en la sección Basic Settings (Configuración básica) de la página Setup (Configuración) para acceder a la página Basic Settings - Enable/Disable time synchronization by Network Time protocol (Configuración básica - Activar/desactivar sincronización de hora según protocolo de tiempo de la red).

Configuración de la página Basic Settings - Enable/Disable Time Synchronization by Network Time Protocol (Configuración básica - Activar/desactivar sincronización de hora según protocolo de tiempo de la red)

La ilustración siguiente es la vista inicial de la página Basic Settings - Enable/Disable time synchronization by Network Time protocol (Configuración básica - Activar/desactivar sincronización de hora según protocolo de tiempo de la red).

Descripción de la página Basic Settings - Enable/Disable Time Synchronization by Network Time Protocol (Configuración básica - Activar/desactivar sincronización de hora según protocolo de tiempo de la red)

La tabla siguiente incluye una descripción de los campos de la página Basic Settings - Enable/Disable time synchronization by Network Time protocol (Configuración básica - Activar/desactivar sincronización de hora según protocolo de tiempo de la red).

Nombre del campo	Descripción
Current System Time (Hora actual del sistema)	Muestra la fecha y la hora actuales del sistema.

Nombre del campo	Descripción
Network Time Protocol (Protocolo de tiempo de la red)	Permite activar o desactivar el protocolo de tiempo de la red. Nota: el gateway residencial utilizará automáticamente el servidor de hora de la red de banda ancha. En el caso de que no aparezca la hora actual o si la hora de la red es incorrecta, active el protocolo de tiempo de la red para utilizar un servidor de hora público de Internet con el fin de configurar el reloj del gateway.
Latest Update Success (Última actualización correcta)	Muestra la hora y la fecha de la última actualización horaria que se ha realizado correctamente.
Time Zone (Zona horaria)	Muestra la zona horaria actual. La lista desplegable permite seleccionar la zona horaria local.
Daylight Saving Time (Horario de verano)	Permite ajustar la hora en los períodos en que se aplica el horario de verano. Marque la casilla Enable (Activar) para activar o desactivar este ajuste. Nota: si la diferencia del horario de verano no es de 60 minutos, introduzca la diferencia correspondiente en el campo de los minutos.
Time Server (Servidor de hora)	Agregue y elimine las URL o las direcciones IP del servidor de hora de la lista, según sea necesario. Si utiliza el protocolo de hora de la red, podrá especificar varios servidores de hora para que el gateway consulte la hora del día. El gateway recorrerá de manera secuencial los servidores de hora de la lista hasta que obtenga la hora actual. Existen tres servidores de hora públicos populares introducidos como servidores predeterminados.

Teclas de función

Tecla	Descripción
Apply (Aplicar)	Guarda todas las adiciones, ediciones y modificaciones.
Add Server (Agregar servidor)	Permite agregar un servidor de hora de la red.
Remove Server (Quitar servidor)	Permite quitar un servidor de hora de la red.

¿Cómo se configura el gateway residencial DOCSIS?

En condiciones normales, debería utilizar la configuración de red predeterminada. En el caso de que la hora de la red no coincida con la hora local o si el sistema requiere otros ajustes para funcionar correctamente, puede cambiar la configuración de red predeterminada a través de la página Setup Basic Settings - Network Configuration (Configuración básica - Configuración de red).

Configuración de la red

Si no conoce los procedimientos de configuración de red que se detallan en las siguientes secciones, póngase en contacto con su proveedor de servicios antes de intentar realizar cambios en los parámetros de configuración de red predeterminados del gateway.

Haga clic en **Network Configuration** (Configuración de red) en la sección Basic Settings (Configuración básica) de la página Setup (Configuración) para acceder a la página Setup Basic Settings - Network Configuration (Configuración básica - Configuración de red).

Setup Basic Settings - Network Configuration (Configuración básica - Configuración de red)

La ilustración siguiente es un ejemplo de página Setup Basic Settings - Network Configuration (Configuración básica - Configuración de red).

Setup
Basic Settings - Network Configuration
 This page allows you to enter or modify the basic settings for your network.

LAN

IP Address: 192.168.32.1 / 24
 IP Network: 192.168.32.0
 Decimal NetMask: 255.255.255.0
 Broadcast: 192.168.32.255
 MAC Address: 00:22:3a:46:6f:c5

WAN

IP Address: ---:---:---:---
 Subnet Mask: ---:---:---:---
 Gateway IP: ---:---:---:---
 Duration: D: -- H: -- M: -- S: --
 Expires: ---:---:---:---

Renew WAN IP Address Lease Apply

Host Name: (Required by some ISPs)
 Domain Name: (Required by some ISPs)
 Static IP Address: 0 . 0 . 0 . 0
 Static IP Mask: 0 . 0 . 0 . 0
 Default Gateway: 0 . 0 . 0 . 0
 Primary DNS (static IP only): 0 . 0 . 0 . 0
 Secondary DNS (static IP only): 0 . 0 . 0 . 0
 MTU Size: 0 (256-1500 octets, 0 = use default)

Apply

Descripción de la página Setup Basic Settings - Network Configuration (Configuración básica - Configuración de red)

La tabla siguiente incluye una descripción de los campos de la página Setup Basic Settings - Network Configuration (Configuración básica - Configuración de red).

Nombre del campo	Descripción
LAN IP Address (Dirección IP de la LAN)	Muestra la dirección IP básica de la LAN doméstica privada y la dirección IP de WebWizard. El gateway residencial asigna direcciones IP privadas a los ordenadores conectados según su servidor interno de protocolo de configuración dinámica de host (DHCP).
IP Network (Red IP)	Muestra la dirección de la red IP LAN IP privada.
Decimal Netmask (Máscara de red decimal)	Muestra la máscara de red de la red IP LAN IP privada.
Broadcast (Difusión)	Muestra la dirección IP de "broadcast".
MAC Address (Dirección MAC)	Muestra la dirección MAC de la WAN. La dirección MAC asignada en fábrica de la WAN también se conoce como WAN MGT MAC.
WAN IP Address (Dirección IP de la WAN)	Muestra la dirección IP pública que el ISP ha asignado al gateway. El ISP asignará una dirección IP pública automáticamente al puerto WAN, salvo que haya configurado una dirección IP estática como se describe a continuación. Todos los PC de la red de área local privada compartirán la dirección IP de la WAN para acceder a Internet.
Subnet Mask (Máscara de subred)	Muestra la máscara de subred de su puerto WAN. El ISP asigna automáticamente esta dirección al puerto WAN, salvo que haya configurado una dirección IP estática siguiendo el procedimiento que se detalla más adelante en esta tabla.

Nombre del campo	Descripción
Gateway IP (IP del gateway)	Muestra una dirección IP de gateway para el puerto WAN. El ISP asigna automáticamente esta dirección al puerto WAN, salvo que haya configurado una dirección IP estática siguiendo el procedimiento que se detalla más adelante en esta tabla.
Duration (Duración)	Muestra el período de validez de la dirección IP de la WAN.
Expires (Vence)	Muestra la fecha y la hora de vencimiento de la dirección IP de la WAN.
Host Name (Nombre de host)	Muestra el nombre de host que el ISP suele descargar en el gateway. No obstante, algunos ISP requieren que esta información se introduzca manualmente. Si es necesario introducirla manualmente, el ISP le proporcionará los datos que debe introducir en este campo.
Domain Name (Nombre de dominio)	Muestra el nombre de dominio que el ISP suele descargar en el gateway. No obstante, algunos ISP requieren que esta información se introduzca manualmente. Si es necesario introducirla manualmente, el ISP le proporcionará los datos que debe introducir en este campo.
Static IP Address (Dirección IP estática)	Este campo se rellena manualmente. Su ISP le proporcionará los datos necesarios para rellenar este campo. Nota: cuando se define una dirección IP estática, es necesario introducir la dirección IP, la máscara de subred y el gateway predeterminado para que esta funcione.
Static IP Mask (Máscara de IP estática)	Este campo se rellena manualmente. Su ISP le proporcionará los datos necesarios para rellenar este campo.
Default Gateway (Gateway predeterminado)	Debe introducirla manualmente; su ISP le proporcionará los datos que debe introducir en este campo.
Primary DNS (static IP only) [DNS principal (solo IP estática)]	Este campo se rellena manualmente. Su ISP le proporcionará los datos necesarios para rellenar este campo.

¿Cómo se configura el gateway residencial DOCSIS?

Nombre del campo	Descripción
Secondary DNS (static IP only) [DNS secundario (solo IP estática)]	Este campo se rellena manualmente. Su ISP le proporcionará los datos necesarios para rellenar este campo.
MTU Size (Tamaño MTU)	Determina el tamaño de la unidad de transmisión máxima (MTU) de la interfaz de red. El valor predeterminado es 0 (cero). Importante: no cambie este valor si no es un usuario avanzado.

Teclas de función

Las teclas de función siguientes aparecen en la página Setup Basic Settings - Network Configuration (Configuración básica - Configuración de red).

Tecla	Descripción
Renew WAN IP Address Lease (Renovar concesión de dirección IP de la WAN)	Fuerza la liberación y la renovación de la dirección IP de la WAN.
Apply (Aplicar)	Guarda los valores introducidos en los campos sin cerrar la pantalla.

Configuring and Managing IP Addresses (Configuración y gestión de direcciones IP)

Utilice la página Setup Basic Settings - IP Management (Configuración básica - Administración de IP) para configurar cómo el sistema debe gestionar y asignar direcciones IP en la red.

Nota: si no conoce los procedimientos de configuración de administración de direcciones IP detallados en esta sección, póngase en contacto con su proveedor de servicios antes de realizar cambios en los parámetros predeterminados de gestión de IP del gateway residencial.

Haga clic en **LAN IP Address Management** (Administración de direcciones IP de la LAN) en la sección Basic Settings (Configuración básica) de la página Setup

¿Cómo se configura el gateway residencial DOCSIS?

(Configuración) para acceder a la página Setup Basic Settings - IP Management
(Configuración básica - Administración de IP).

Ejemplo de página Setup Basic Settings - IP Management (Configuración básica - Administración de IP)

La ilustración siguiente es un ejemplo de página Setup Basic Settings - IP Management (Configuración básica - Administración de IP).

Descripción de la página Setup Basic Settings - IP Management (Configuración básica - Administración de IP)

La tabla siguiente incluye una descripción de los campos de la página Setup Basic Settings - IP Management (Configuración básica - Administración de IP).

Nombre del campo	Descripción
DHCP Server (Servidor DHCP)	Permite activar o desactivar el servidor DHCP en el gateway residencial.

Nombre del campo	Descripción
Starting Local Address (Dirección local inicial)	<p>Muestra la dirección inicial utilizada por el servidor DHCP incorporado para distribuir las direcciones IP de LAN privadas. En el ejemplo que se muestra, las direcciones entre 2 y 9 se pueden utilizar para dispositivos de la LAN privada que requieran direcciones IP fijas como, por ejemplo, una impresora o un dispositivo asignado como host DMZ.</p> <p>Nota: la dirección IP de la LAN que termina con 1 se reserva para el servidor interno del gateway. La dirección IP de la LAN que termina con 255 también se reserva y no debe utilizarse para dispositivos CPE.</p>
Number of CPEs (Número de dispositivos CPEs)	<p>Introduzca el número máximo de dispositivos que se puede conectar a la LAN privada.</p> <p>Nota: el valor predeterminado es 245. La cantidad máxima de dispositivos es 253. Es el total combinado de direcciones reservadas para las direcciones IP estáticas como, por ejemplo, la suma de las direcciones IP entre 2 y el valor introducido en el campo Starting Local Address (Dirección local inicial) y el valor introducido en el campo Number of CPEs (Número de dispositivos CPE).</p> <p>Nota: la suma del valor introducido en el campo Starting Local Address (Dirección local inicial) y el valor introducido en el campo Number of CPEs (Número de dispositivos CPE) siempre debe ser 255 o un valor inferior.</p>
DHCP Client Lease Info (Información de concesión del cliente DHCP)	<p>Muestra la dirección MAC, la dirección IP, la máscara de subred, la duración y la fecha de vencimiento de todos los dispositivos para los que el servidor DHCP integrado ha emitido una dirección IP. Este campo también muestra la fecha y la hora actuales del sistema.</p>
WINS Addresses (Direcciones WINS)	<p>Permite introducir manualmente las direcciones del Servicio de nombres de Internet de Windows (WINS).</p>

¿Cómo se configura el gateway residencial DOCSIS?

Teclas de función

Las teclas de función siguientes aparecen en la página Basic Settings - IP Management (Configuración básica - Administración de IP).

Tecla	Descripción
Apply (Aplicar)	Guarda los valores introducidos en los campos sin cerrar la pantalla.
Force Available (Forzar disponibilidad)	Fuerza la liberación de una dirección IP para que pueda reutilizarla.

Reserva de direcciones IP

Utilice la página Setup Basic Settings - Fixed CPE IP Assignment (Configuración básica - Asignación de IP fija CPE) para reservar direcciones IP. Esta función permite asignar una dirección IP fija a cualquier dispositivo de la red mediante la definición de direcciones IP estáticas en el PC o en otro dispositivo de la red.

Estas direcciones se eliminarán del grupo de direcciones IP para que el servidor DHCP del gateway las utiliza al emitir direcciones IP para dispositivos conectados a la red local.

La reserva de direcciones IP resulta útil para garantizar que no se produzcan conflictos de direcciones IP en la red como, por ejemplo, que dos dispositivos utilicen la misma dirección IP. Otro ejemplo: cuando se utiliza el host DMZ, su dirección IP siempre debe ser la misma.

Nota: si no conoce los procedimientos de asignación de IP fijas de CPE detallados en esta sección, póngase en contacto con su proveedor de servicios antes de realizar cambios en los parámetros predeterminados de asignación de IP fija de CPE del gateway residencial.

Haga clic en **Fixed CPE IP Assignment** (Asignación de IP fija CPE) en la sección Basic Settings (Configuración básica) de la página Setup (Configuración) para acceder a la página Setup Basic Settings - Fixed CPE IP Assignment (Configuración básica - Asignación de IP fija CPE).

Página Setup Basic Settings - Fixed CPE IP Assignment (Configuración básica - Asignación de IP fija CPE)

La ilustración siguiente es un ejemplo de página Setup Basic Settings - Fixed CPE IP Assignment (Configuración básica - Asignación de IP fija CPE).

Descripción de la página Setup Basic Settings - Fixed CPE IP Assignment (Configuración básica - Asignación de IP fija CPE)

La tabla siguiente incluye una descripción de los campos de la página Setup Basic Settings - Fixed CPE IP Assignment (Configuración básica - Asignación de IP fija CPE).

Nombre del campo	Descripción
MAC Address (Dirección MAC)	Dirección MAC del PC o el dispositivo (por ejemplo, una impresora) para el que desea reservar una dirección IP específica en la red
Assign to IP (Asignar a IP)	Dirección IP que se asigna al PC o al dispositivo para el que se desea reservar una dirección IP específica en la red. Con esta función solo se pueden reservar direcciones MAC dentro del intervalo del grupo de direcciones DHCP del gateway. Nota: la configuración predeterminada del gateway reserva las direcciones IP de la 192.168.0.2 a la 192.168.0.9 para las direcciones IP estáticas.

Teclas de función

Tecla	Descripción
Add Static IP (Agregar IP estática)	Agrega la dirección IP estática a la lista de direcciones IP asignadas.
Remove Static IP (Quitar IP estática)	Quita la dirección IP estática de la lista de direcciones IP asignadas.

Restarting the Gateway Modem (Reinicio del módem gateway)

Utilice la página Setup Basic Settings - Restart Cable Modem (Configuración básica - Reiniciar módem por cable) para reiniciar el módem por cable.

- 1 Haga clic en **Restart Modem** (Reiniciar módem) en la sección Basic Settings (Configuración básica) de la página Setup (Configuración) para acceder a la página Basic Settings - Restart Cable Modem (Configuración básica - Reiniciar módem por cable).
- 2 Haga clic en **Reboot Cable Modem** (Reiniciar módem por cable) para reiniciar el módem gateway.

Nota: al reiniciar el módem gateway no se restablecen los ajustes.

Página Setup Basic Settings - Restart Cable Modem (Configuración básica - Reiniciar módem por cable)

La ilustración siguiente es un ejemplo de página Restart Cable Modem (Reiniciar módem por cable).



Almacenamiento de la configuración

Utilice la página Setup Basic Settings - Save RG Configuration to Local PC (Configuración básica - Guardar configuración de gateway residencial en PC local)

¿Cómo se configura el gateway residencial DOCSIS?

para guardar la configuración del gateway residencial del módem por cable actual en la unidad de disco duro del PC o en un disco. Si es necesario, podrá restaurar la configuración del gateway residencial posteriormente.

Nota: si no conoce los procedimientos detallados en esta sección, póngase en contacto con su proveedor de servicios antes de realizar cambios en los parámetros predeterminados del gateway residencial.

Haga clic en **Save Configuration to your PC** (Guardar configuración en el PC) en la sección Basic Settings (Configuración básica) de la página Setup (Configuración) para acceder a la página Setup Basic Settings - Save RG Configuration to Local PC (Configuración básica - Guardar configuración de gateway residencial en PC local).

Página Setup Basic Settings - Save RG Configuration to Local PC (Configuración básica - Guardar configuración de gateway residencial en PC local)

La ilustración siguiente es un ejemplo de la página Setup Basic Settings - Save RG Configuration to Local PC (Configuración básica - Guardar configuración de gateway residencial en PC local).

System Signal Status Log Provisioning Setup Advanced

Save RG Configuration to Local PC
This page provides you with the ability of saving current RG configuration in this device to your Local PC and restoring RG configuration to your device

Download user setting file to your gateway

File Name Browse...
Download

Save current user setting to your computer

FDD

Para **guardar** el parámetro actual en el ordenador, haga clic en el icono de disquete de la parte inferior de la pantalla. Se le solicitará que indique el nombre y la ubicación del archivo de configuración de copia de seguridad.

Para **restaurar** el parámetro, haga clic en **Browse** (Examinar) y seleccione el nombre del archivo de configuración de copia de seguridad que ha guardado en el PC. La ruta y el nombre del archivo de configuración de copia de seguridad aparecen en el campo **File Name** (Nombre del archivo). A continuación, haga clic en **Download** (Descargar) para restaurar el archivo de configuración. Aparece el mensaje **Download Success** (Descarga correcta) cuando finaliza el proceso de restauración.

Activación y desactivación de las funciones avanzadas

Utilice la página Setup Advanced Settings - Options (Configuración avanzada - Opciones) para activar o desactivar las funciones avanzadas de la red. Si la interfaz inalámbrica está desactivada, el transmisor se apaga.

Nota: si no conoce los procedimientos de configuración avanzada detallados en esta sección, póngase en contacto con su proveedor de servicios antes de realizar cambios en la configuración predeterminada de las opciones avanzadas del gateway residencial.

Haga clic en **Options** (Opciones) en la sección Advanced Settings (Configuración avanzada) de la página Setup (Configuración) para acceder a la página Setup Advanced Settings - Options (Configuración avanzada - Opciones).

Página Setup Advanced Settings - Options (Configuración avanzada - Opciones)

La ilustración siguiente es un ejemplo de página Setup Advanced Settings - Options (Configuración avanzada - Opciones).

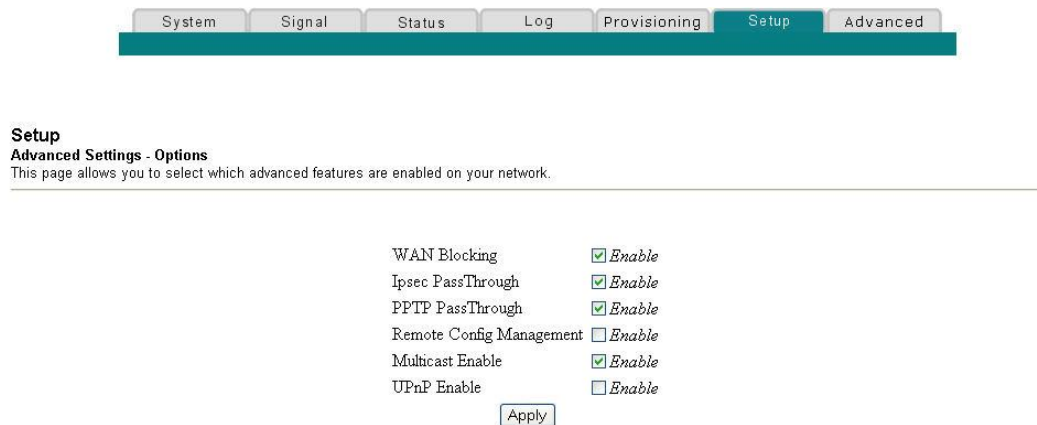

Descripción de la página Setup Advanced Settings - Options (Configuración avanzada - Opciones)

La tabla siguiente incluye una descripción de los campos de la página Setup Advanced Settings - Options (Configuración avanzada - Opciones).

Nota: si realiza cambios en la página Setup Advanced Settings - Options (Configuración avanzada - Opciones), haga clic en **Apply** (Aplicar) para aplicar y guardar la nueva configuración de filtros de direcciones IP.

¿Cómo se configura el gateway residencial DOCSIS?

Nombre del campo	Descripción
WAN Blocking (Bloqueo de la WAN)	Si marca esta casilla, evitará que el gateway residencial sea visible para la WAN. Por ejemplo, los pings a la dirección IP de la WAN no se devolverán.
Ipssec PassThrough (Paso a través de IPSec)	Al marcar esta casilla permite que las aplicaciones que utilizan IPSec (Seguridad de IP) pasen a través del firewall.
PPTP PassThrough (Paso a través de PPTP)	Al marcar esta casilla permite que las aplicaciones que utilizan el protocolo de túnel de punto a punto (Point to Point Tunneling Protocol, PPTP) pasen a través del firewall.

Nombre del campo	Descripción
<p>Remote Config Management (Gestión de la configuración remota)</p>	<p>La marcar esta casilla se activa la gestión de la configuración remota, que permite al usuario o al operador de la red ver o modificar los parámetros de configuración del gateway desde una ubicación de la WAN, en oposición a la LAN del gateway. El acceso a los parámetros de configuración se obtiene al utilizar la contraseña para acceder a WebWizard.</p> <p>Para activar esta función, marque la casilla Remote Config Management (Gestión de la configuración remota) en la página Setup Advanced Settings - Options (Configuración avanzada - Opciones). Para acceder al gateway desde una ubicación remota, también debe conocer la dirección IP de la WAN del gateway. Para buscar la dirección IP de la WAN, dirijase a la página Network Configuration (Configuración de red) de la sección Basic Settings (Configuración básica). En esta página encontrará la lista de direcciones IP de la WAN del gateway.</p> <p>Introduzca la dirección IP de la WAN del gateway en el campo de dirección de cualquier navegador web con el siguiente formato: <code>http://xxx.xxx.xxx.xxx:8080</code> donde xxx.xxx.xxx.xxx representa la dirección IP de la WAN del gateway.</p> <p>Asegúrese de seguir la sintaxis exactamente y, a continuación, haga clic en Go (Ir) o pulse Enter (Intro). Las páginas web del gateway aparecerán en el ordenador remoto. No obstante, sigue teniendo que introducir la contraseña para acceder a las páginas de configuración del gateway.</p> <p>Nota: si elige activar (marcar) esta función, asegúrese de configurar una contraseña para impedir el acceso no autorizado a la configuración del gateway.</p>
<p>Multicast Enable (Activación de multidifusión)</p>	<p>Al marcar esta casilla, las multidifusiones se pueden transmitir de la WAN a la red privada.</p>
<p>UPnP Enable (Activación de UPnP)</p>	<p>Al marcar esta casilla se activan las funciones de Plug and Play universal.</p>

Configuración de filtros de direcciones IP

Utilice la página Setup Advanced Settings - IP Filtering (Configuración avanzada - Filtrado de IP) para configurar los filtros de direcciones IP. Estos filtros bloquean el acceso a Internet a un intervalo de direcciones IP.

Nota: si no conoce los procedimientos de configuración avanzada detallados en esta sección, póngase en contacto con su proveedor de servicio antes de realizar cambios en los parámetros de filtrado de IP avanzados predeterminados del gateway residencial.

Haga clic en **IP Address Filtering** (Filtrado de direcciones IP) en la sección Advanced Settings (Configuración avanzada) de la página Setup (Configuración) para acceder a la página Setup Advanced Settings - IP Filtering (Configuración avanzada - Filtrado de IP).

Página Setup Advanced Settings - IP Filtering (Configuración avanzada - Filtrado de IP)

La ilustración siguiente es un ejemplo de página Setup Advanced Settings - IP Filtering (Configuración avanzada - Filtrado de IP).



Setup
Advanced Settings - IP Filtering
This page allows you to configure IP address filters.

IP Filtering		
Start Address	End Address	Enable
0.0.0.0	0.0.0.0	<input type="checkbox"/>
0.0.0.0	0.0.0.0	<input type="checkbox"/>
0.0.0.0	0.0.0.0	<input type="checkbox"/>
0.0.0.0	0.0.0.0	<input type="checkbox"/>
0.0.0.0	0.0.0.0	<input type="checkbox"/>
0.0.0.0	0.0.0.0	<input type="checkbox"/>
0.0.0.0	0.0.0.0	<input type="checkbox"/>
0.0.0.0	0.0.0.0	<input type="checkbox"/>
0.0.0.0	0.0.0.0	<input type="checkbox"/>
0.0.0.0	0.0.0.0	<input type="checkbox"/>

Descripción de la página Setup Advanced Settings - IP Filtering (Configuración avanzada - Filtrado de IP)

Utilice este enlace para especificar y activar un intervalo de direcciones IP a los que desee impedir el acceso a Internet. Haga clic en **Apply** (Aplicar) para aplicar y guardar la nueva configuración de filtros de direcciones IP.

Configuración de filtros de direcciones MAC

Utilice la página Setup Advanced Settings - MAC Filtering (Configuración avanzada - Filtrado de MAC) para configurar los filtros de direcciones MAC. Estos filtros permiten denegar o bloquear el acceso a Internet mediante las direcciones MAC individuales que se enumeren en la tabla. Además, puede impedir que ordenadores individuales envíen tráfico TCP/UDP saliente a la WAN mediante sus direcciones MAC.

Nota: si no conoce los procedimientos de configuración avanzada detallados en esta sección, póngase en contacto con su proveedor de servicios antes de realizar cambios en los parámetros de filtrado de MAC avanzados predeterminados del gateway residencial.

Haga clic en **MAC Address Filtering** (Filtrado de direcciones MAC) en la sección Advanced Settings (Configuración avanzada) de la página Setup (Configuración) para acceder a la página Setup Advanced Settings - MAC Filtering (Configuración avanzada - Filtrado de MAC).

Página Setup Advanced Settings - MAC Filtering (Configuración avanzada - Filtrado de MAC)

La ilustración siguiente es un ejemplo de página Setup Advanced Settings - MAC Filtering (Configuración avanzada - Filtrado de MAC).

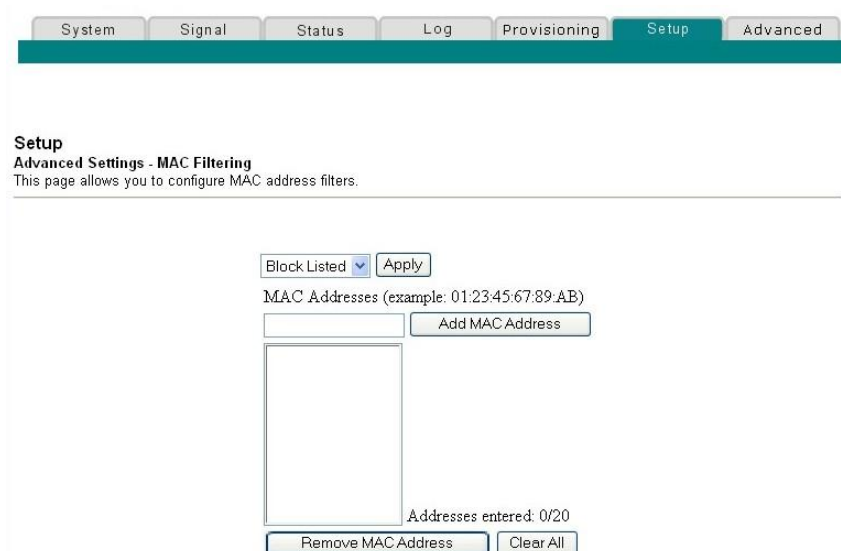

Descripción de la página Setup Advanced Settings - MAC Filtering (Configuración avanzada - Filtrado de MAC)

Utilice este enlace para introducir la dirección o direcciones MAC de los dispositivos cuyo acceso a Internet desee controlar. Haga clic en **Apply** (Aplicar) para aplicar y guardar la nueva configuración de filtros de direcciones MAC.

Configuración de filtros de direcciones MAC

El menú desplegable **Block/Pass** (Bloquear/Permitir) le permite bloquear o permitir el acceso a Internet a las direcciones MAC de los dispositivos incluidos en la tabla de filtros de direcciones MAC. La siguiente tabla describe la función del menú desplegable **Block/Pass** (Bloquear/Permitir).

Nombre del campo	Descripción
Block Listed (Default) (En lista de bloqueo) (Predeterminado)	Seleccione Block (Bloquear) para denegar el acceso a Internet a las direcciones MAC de los dispositivos indicados en la tabla. Todas las demás direcciones MAC tendrán acceso a Internet.

Pass (Permitir)	Seleccione Pass (Permitir) para permitir el acceso a Internet solo a las direcciones MAC de los dispositivos indicados en la tabla. Las direcciones MAC <i>no</i> incluidas en la tabla no tendrán acceso a Internet.
------------------------	--

Configuración y activación de los filtros de puertos TCP y UDP

Utilice la página Setup Advanced Settings - Port Filtering (Configuración avanzada - Filtrado de puertos) para configurar y activar los filtros de los puertos TCP y UDP. Estos filtros impiden que un intervalo de puertos TCP/UDP acceda a Internet. También puede impedir que los ordenadores envíen tráfico TCP/UDP saliente a la WAN en números de puerto IP específicos. Este filtro no es específico de una dirección IP o MAC. El sistema bloquea los intervalos de puertos especificados de todos los ordenadores.

Nota: si no conoce los procedimientos de configuración avanzada detallados en esta sección, póngase en contacto con su proveedor de servicios antes de realizar cambios en los parámetros de filtrado de puertos avanzados predeterminados del gateway residencial.

Haga clic en **Port Filtering** (Filtrado de puertos) en la sección Advanced Settings (Configuración avanzada) de la página Setup (Configuración) para acceder a la página Setup Advanced Settings - Port Filtering (Configuración avanzada - Filtrado de puertos).

Página Setup Advanced Settings - Port Filtering (Configuración avanzada - Filtrado de puertos)

La ilustración siguiente es un ejemplo de página Setup Advanced Settings - Port Filtering (Configuración avanzada - Filtrado de puertos).

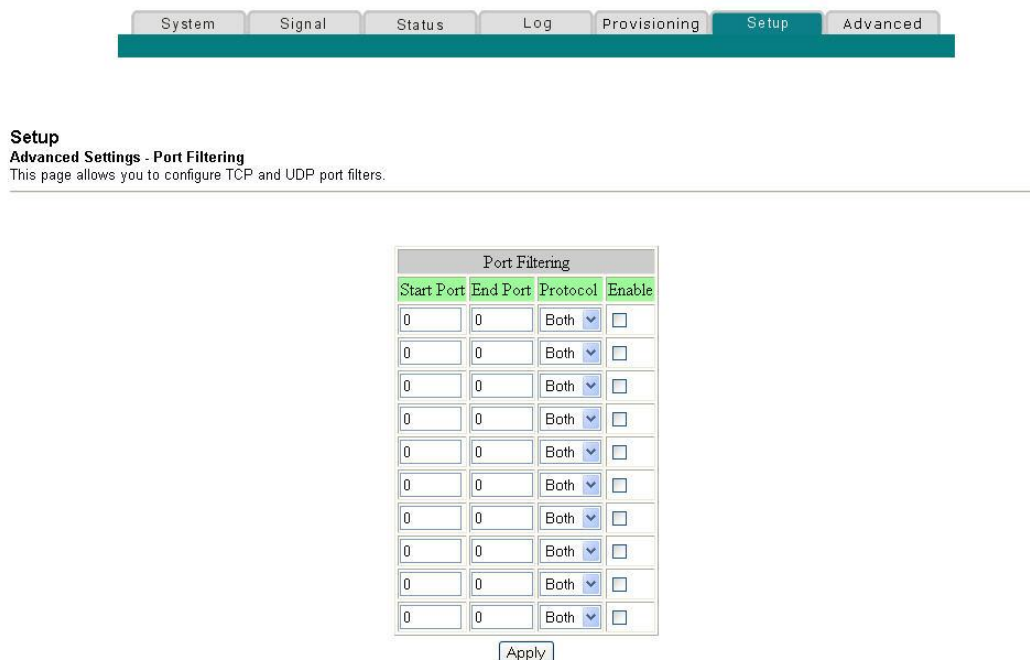

Descripción de la página Setup Advanced Settings - Port Filtering (Configuración avanzada - Filtrado de puertos)

Utilice este enlace para introducir y activar los protocolos e intervalos filtrado de puertos deseados en los campos pertinentes y, a continuación, haga clic en **Apply** (Aplicar) para aplicar y guardar la nueva configuración de filtrado de puertos.

Configuración del reenvío de puertos para direcciones IP locales

Utilice la página Setup Advanced Settings - Port Forwarding (Configuración avanzada - Reenvío de puertos) para configurar el reenvío de puertos para las direcciones IP locales. El reenvío de puertos permite especificar la asignación de puertos TCP/UDP a un PC local para ejecutar un servidor en una LAN. También se debe configurar una dirección IP de LAN privada fija para el dispositivo de destino.

Nota: si no conoce los procedimientos de configuración avanzada detallados en esta sección, póngase en contacto con su proveedor de servicios antes de realizar cambios

en los parámetros de reenvío de puertos avanzados predeterminados del gateway residencial.

Haga clic en **Port Forwarding** (Reenvío de puertos) en la sección Advanced Settings (Configuración avanzada) de la página Setup (Configuración) para acceder a la página Setup Advanced Settings - Port Forwarding (Configuración avanzada - Reenvío de puertos).

Página Setup Advanced Settings - Port Forwarding (Configuración avanzada - Reenvío de puertos)

La ilustración siguiente es un ejemplo de página Setup Advanced Settings - Port Forwarding (Configuración avanzada - Reenvío de puertos).

Port Forwarding				
Local IP Adr	Start Port	End Port	Protocol	Enable
0.0.0.0	0	0	TCP	<input type="checkbox"/>
0.0.0.0	0	0	TCP	<input type="checkbox"/>
0.0.0.0	0	0	TCP	<input type="checkbox"/>
0.0.0.0	0	0	TCP	<input type="checkbox"/>
0.0.0.0	0	0	TCP	<input type="checkbox"/>
0.0.0.0	0	0	TCP	<input type="checkbox"/>
0.0.0.0	0	0	TCP	<input type="checkbox"/>
0.0.0.0	0	0	TCP	<input type="checkbox"/>
0.0.0.0	0	0	TCP	<input type="checkbox"/>
0.0.0.0	0	0	TCP	<input type="checkbox"/>

Apply

Descripción de la página Setup Advanced Settings - Port Forwarding (Configuración avanzada - Reenvío de puertos)

El ejemplo siguiente muestra cómo se utiliza la función de reenvío de puertos para configurar Online Live en la consola Microsoft X-Box para jugar en Internet.

Nota: para la mayoría de las aplicaciones más utilizadas (incluyendo Online Live de la consola Microsoft X-Box), el firewall integrado asigna y abre automáticamente los puertos necesarios para la aplicación mientras esta se utiliza.

- 1 Ajuste el dispositivo que va a utilizar para el reenvío de puertos a una dirección IP fija como, por ejemplo, **192.168.0.5**.

¿Cómo se configura el gateway residencial DOCSIS?

- 2 En la primera entrada del área **Port Forwarding** (Reenvío de puertos) de la página, introduzca la misma dirección IP (192.168.0.5) en el campo **Local IP Address** (Dirección IP local).
- 3 En la misma fila, introduzca los números de puerto apropiados en los campos **Start Port** (Puerto inicial) y **End Port** (Puerto final).
- 4 En la misma fila, seleccione el protocolo adecuado de la lista desplegable del campo **Protocol** (Protocolo) y, a continuación, seleccione la casilla del campo **Enable** (Activar).
- 5 Para agregar puertos adicionales, repita los pasos del 1 al 4 y, a continuación, diríjase al paso 6.
- 6 Haga clic en **Apply** (Aplicar) para aplicar y guardar la nueva configuración de reenvío de puertos.

Configuración de desencadenadores de puertos TCP/UDP

Utilice la página Setup Advanced Settings - Port Triggers (Configuración avanzada - Desencadenadores de puertos) para configurar los desencadenadores de puertos TCP/UDP. El proceso de desencadenado de puertos es similar al de reenvío de puertos, excepto en que es dinámico. En otras palabras, el sistema no mantiene los puertos abiertos indefinidamente. Por ejemplo, cuando el gateway residencial detecta datos salientes en un puerto IP específico definido en el “intervalo de desencadenado”, los puertos resultantes definidos en el “intervalo de destino” se abren para los datos entrantes. Si el sistema no detecta tráfico saliente en los puertos del “intervalo de desencadenado” durante un período de 10 minutos, los puertos del “intervalo de destino” se cierran. Este es un método más seguro para abrir puertos específicos para aplicaciones especiales, como programas de videoconferencias, juegos interactivos y transferencias de archivos en programas de chat. Es seguro porque los puertos se activan de forma dinámica en lugar de permanecer abiertos de forma continua o de que el administrador del router los deje abiertos por error. Por lo tanto, estos puertos no se exponen ni son vulnerables a ser descubiertos por posibles piratas informáticos.

Nota: si no conoce los procedimientos de configuración avanzada detallados en esta sección, póngase en contacto con su proveedor de servicios antes de realizar cambios en los parámetros de desencadenadores de puertos avanzados predeterminados del gateway residencial.

Haga clic en **Port Triggers** (Desencadenadores de puertos) en la sección Advanced Settings (Configuración avanzada) de la página Setup (Configuración) para acceder a la página Setup Advanced Settings - Port Triggers (Configuración avanzada - Desencadenadores de puertos).

Página Setup Advanced Settings - Port Triggers (Configuración avanzada - Desencadenadores de puertos)

La ilustración siguiente es un ejemplo de página Setup Advanced Settings - Port Triggers (Configuración avanzada - Desencadenadores de puertos).



Setup

Advanced Settings - Port Triggers

This page allows you to configure TCP/UDP port triggers.

Port Triggering					
Trigger Range		Target Range		Protocol	Enable
Start Port	End Port	Start Port	End Port		
0	0	0	0	TCP	<input type="checkbox"/>
0	0	0	0	TCP	<input type="checkbox"/>
0	0	0	0	TCP	<input type="checkbox"/>
0	0	0	0	TCP	<input type="checkbox"/>
0	0	0	0	TCP	<input type="checkbox"/>
0	0	0	0	TCP	<input type="checkbox"/>
0	0	0	0	TCP	<input type="checkbox"/>
0	0	0	0	TCP	<input type="checkbox"/>
0	0	0	0	TCP	<input type="checkbox"/>
0	0	0	0	TCP	<input type="checkbox"/>

Apply

Descripción de la página Setup Advanced Settings - Port Triggers (Configuración avanzada - Desencadenadores de puertos)

Utilice este enlace para introducir y activar el desencadenador de reenvío de puertos, y los puertos inicial y final del intervalo de destino, junto con la información de protocolo en los campos apropiados. El ejemplo siguiente muestra cómo se utiliza la función de desencadenado de puertos para configurar Online Live en la consola Microsoft X-Box para jugar en Internet.

Nota: para la mayoría de las aplicaciones más utilizadas (incluyendo Online Live de la consola Microsoft X-Box), el firewall integrado asigna y abre automáticamente los puertos necesarios para la aplicación mientras esta se utiliza.

- 1 En la primera fila, introduzca **88** en ambos campos **Start Port** (Puerto inicial) y **End Port** (Puerto final).
- 2 En la misma fila, seleccione **UDP** en la lista desplegable del campo **Protocol** (Protocolo) y, a continuación, seleccione la casilla del campo **Enable** (Activar).

¿Cómo se configura el gateway residencial DOCSIS?

- 3 En la segunda fila, introduzca **3074** en ambos campos **Start Port** (Puerto inicial) y **End Port** (Puerto final).
- 4 En la misma fila que la segunda entrada, seleccione **Both** (Ambos) y, a continuación, active la casilla del campo **Enable** (Activar).
- 5 Haga clic en **Apply** (Aplicar) para aplicar y guardar la nueva configuración de reenvío de puertos.

Configuración del host DMZ

Utilice la página Setup Advanced Settings - DMZ Host (Configuración avanzada - Host DMZ) para configurar una dirección IP que sea visible para la WAN. El alojamiento DMZ se conoce comúnmente como “host expuesto” y permite especificar el destinatario “predeterminado” de tráfico WAN que la Traducción de direcciones de red (Network Address Translation, NAT) no puede traducir a un PC local conocido. DMZ permite que una dirección IP esté desprotegida mientras las demás permanecen protegidas.

Nota: si no conoce los procedimientos de configuración avanzada detallados en esta sección, póngase en contacto con su proveedor de servicios antes de realizar cambios en los parámetros de alojamiento DMZ avanzados predeterminados del gateway residencial.

Haga clic en **DMZ Host** (Alojamiento DMZ) en la sección Advanced Settings (Configuración avanzada) de la página Setup (Configuración) para acceder a la página Setup Advanced Settings - DMZ Host (Configuración avanzada - Host DMZ).

Página Setup Advanced Settings - DMZ Host (Configuración avanzada - Host DMZ)

La ilustración siguiente es un ejemplo de página Setup Advanced Settings - DMZ Host (Configuración avanzada - Host DMZ).



System Signal Status Log Provisioning Setup Advanced

Setup
Advanced Settings - DMZ Host
The LAN IP address listed as the DMZ Host will have traffic forwarded to it from the public Internet. The DMZ Host is exposed to the public Internet and not protected by filtering.

DMZ Address:

Apply

Descripción de la página Setup Advanced Settings - DMZ Host (Configuración avanzada - Host DMZ)

Utilice este enlace para instalar un dispositivo de IP LAN privada como, por ejemplo, un servidor FTP, de correo o web directamente en Internet (omitiendo el firewall). El servidor se configura con una dirección IP fija como un host DMZ mediante la entrada de la dirección IP en el campo DMZ Address (Dirección DMZ). Asegúrese de que la dirección IP usada no se encuentre en el intervalo de direcciones que ha distribuido el servidor DHCP integrado. Después de configurar un host DMZ, todos los puertos de este dispositivo estarán abiertos para Internet. Solo se puede configurar un PC como host DMZ. DMZ se suele utilizar para PC que ejecutan aplicaciones “problemáticas” que usan números de puertos aleatorios y que no funcionan correctamente con las configuraciones de desencadenadores de puertos o de reenvío de puertos anteriormente descritas en esta guía. Después de introducir una dirección DMZ, haga clic en **Apply** (Aplicar) para aplicar y guardar la nueva configuración de host DMZ.

Configuración de la terminación de VPN

Utilice la página Setup Advanced Settings - VPN Termination (Configuración avanzada - Terminación de VPN) para configurar protocolos VPN y gestionar túneles VPN. Una VPN es una conexión entre dos puntos terminales de redes diferentes que permite el envío de datos privados de forma segura y transparente a través de redes públicas u otras redes privadas. Con una VPN, se pueden enviar datos de forma segura entre estas dos ubicaciones o redes. Esto se consigue mediante la creación de un “túnel VPN”. Un túnel VPN conecta los dos PC o redes y permite transmitir los datos por Internet como si todavía se encontrasen en estas redes. El túnel VPN utiliza IPsec (Internet Protocol Security, seguridad de protocolo de Internet) para cifrar los datos enviados entre ambas redes y encapsula los datos dentro de una trama Ethernet/IP normal para permitir el transporte seguro y sin problemas de la red privada a través de otras redes públicas o privadas.

Una VPN proporciona una opción rentable y más segura que utilizar una línea privada, especial y arrendada para una red privada. Mediante el uso de las técnicas de cifrado y autenticación estándar del sector, una VPN de Seguridad de protocolo de Internet (IPsec) crea una conexión segura que funciona como si estuviera directamente conectado a su red local.

¿Cómo se configura el gateway residencial DOCSIS?

Por ejemplo, una VPN permite a los usuarios estar en casa y conectarse a la red corporativa de su empresa y recibir una dirección IP en su red privada, exactamente igual que si estuvieran en su despacho conectados a la LAN corporativa.

Otra ventaja de una red VPN es que todos los protocolos de red patentados basados en Microsoft Windows pueden pasar a través del router mediante el túnel VPN para acceder a las unidades de red compartidas de la empresa.

Nota: si no conoce los procedimientos de configuración avanzados detallados en esta sección, póngase en contacto con su proveedor de servicios antes de realizar cambios en los parámetros de terminación de VPN avanzados predeterminados del gateway residencial.

Haga clic en **VPN Termination** (Terminación de VPN) en la sección Advanced Settings (Configuración avanzada) de la página Setup (Configuración) para acceder a la página Setup Advanced Settings - VPN Termination (Configuración avanzada - Terminación de VPN). La página VPN Termination - Status (Terminación de VPN - Estado) permite crear, configurar y controlar túneles VPN de IPsec.

Página Setup Advanced Settings - VPN Termination - Blank Status (Configuración avanzada - Terminación de VPN - Estado en blanco)

La ilustración siguiente es un ejemplo de página Setup Advanced Settings - VPN Termination - Status (Configuración avanzada - Terminación de VPN - Estado en blanco). No presenta túneles VPN configurados.

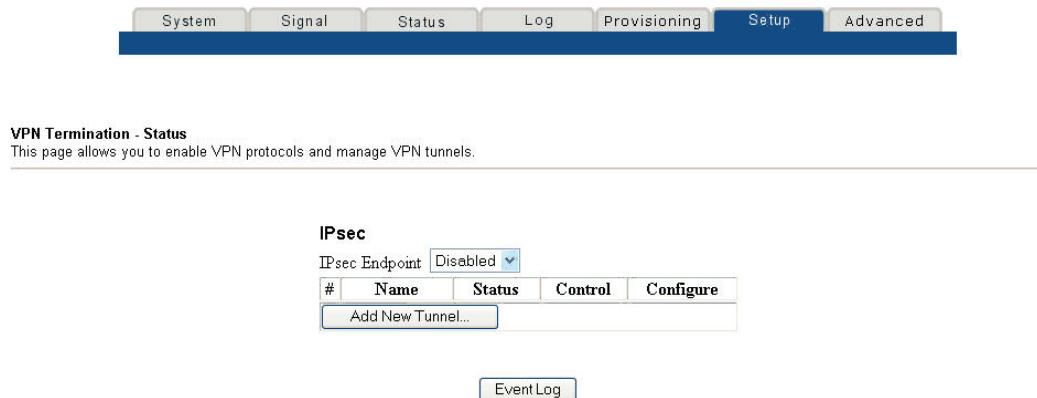

The screenshot shows a web interface with a navigation bar at the top containing tabs for System, Signal, Status, Log, Provisioning, Setup, and Advanced. The 'Setup' tab is selected. Below the navigation bar, the page title is 'VPN Termination - Status' with a subtitle 'This page allows you to enable VPN protocols and manage VPN tunnels.' Underneath, there is a section for 'IPsec' with a dropdown menu for 'IPsec Endpoint' set to 'Disabled'. Below this is a table with columns for '#', 'Name', 'Status', 'Control', and 'Configure'. The table is currently empty. Below the table is a button labeled 'Add New Tunnel...'. At the bottom of the section is a button labeled 'Event Log'.

Página Setup Advanced Settings - VPN Termination - Status (Configuración avanzada - Terminación de VPN - Estado) con un túnel VPN configurado

La siguiente ilustración es un ejemplo de la página Setup Advanced Settings - VPN Termination - Status (Configuración avanzada - Terminación de VPN - Estado) con un túnel VPN configurado.

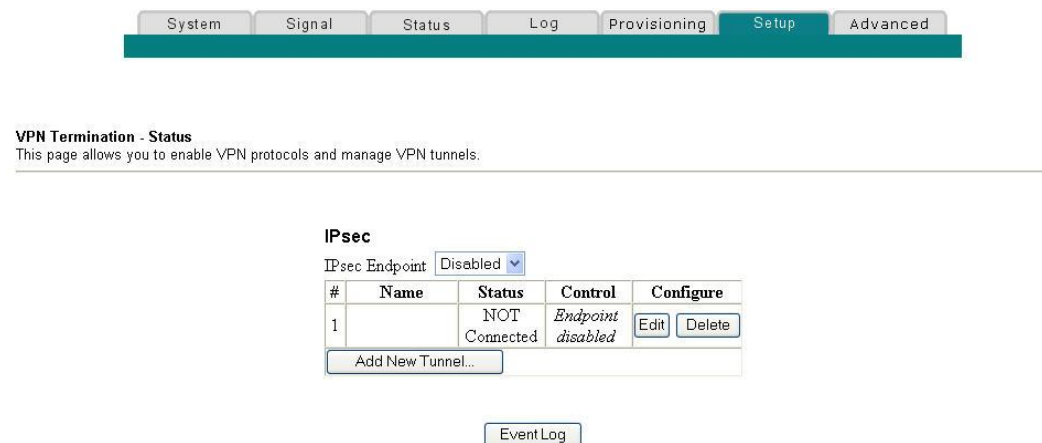

Descripción de la página Setup Advanced Settings - VPN Termination - Status (Configuración avanzada - Terminación de VPN - Estado)

En esta sección se explican los títulos de sección y las descripciones de los campos de la página Setup Advanced Settings - VPN Termination - Status (Configuración avanzada - Terminación de VPN - Estado). Esta página permite crear, configurar y controlar túneles VPN de IPsec.

Nota: se pueden configurar y gestionar hasta 50 túneles VPN diferentes.

Nombre del campo	Descripción
IPsec Endpoint (Terminal de IPsec)	Activa o desactiva el modo de terminal de IPsec.
Name (Nombre)	Muestra el nombre del túnel definido por el usuario que se ha introducido desde la página VPN Setup (Configuración de VPN).

¿Cómo se configura el gateway residencial DOCSIS?

Status (Estado)	Muestra el estado de conexión actual [Connected/NOT Connected (Conectado/No conectado)]
Control	Muestra una de las tres teclas siguientes según el estado de activación y conexión actual del túnel: <ul style="list-style-type: none"> ■ Enable (Activar) ■ Connect (Conectar) ■ Endpoint disabled (Terminal desactivado)
Configure (Configurar)	Muestra las teclas Edit (Editar) o Delete (Eliminar) utilizadas para administrar la configuración.
Add New Tunnel (Agregar nuevo túnel)	Permite crear una nueva configuración de túnel. Al hacer clic en Add New Tunnel (Agregar nuevo túnel), se abre la página VPN Setup (Configuración de VPN)
Event Log (Registro de eventos)	Permite acceder a la página Event Log (Registro de eventos). La página Event Log (Registro de eventos) muestra un historial de las conexiones y la actividad de VPN en orden cronológico, así como la dirección IP de ambos terminales del túnel (local y remoto). <p>Nota: en la página Event Log (Registro de eventos), al pulsar la tecla Refresh (Actualizar), se actualiza la tabla Event Log (Registro de eventos) para reflejar los cambios realizados después de cargar la página. Al pulsar la tecla Clear (Borrar), se borra el contenido actual de la tabla de registro y solo se muestran los datos más recientes.</p>

Creación y configuración de túneles VPN de IPsec

¿Cómo se configura el gateway residencial DOCSIS?

Para crear y configurar túneles VPN de IPsec, haga clic en **Add New Tunnel** (Agregar nuevo túnel) en la página VPN Termination - Status (Terminación de VPN - Estado). Se abre la página VPN Setup (Configuración de VPN). La ilustración siguiente es un ejemplo de la página VPN Setup (Configuración de VPN).

The screenshot shows a web interface for configuring VPN tunnels. At the top, there is a navigation bar with tabs: System, Signal, Status, Log, EMTA, and Setup (which is highlighted in green). Below the navigation bar, the page title is "VPN Setup" with a subtitle "This page allows you to configure and manage VPN tunnels." The main configuration area is divided into several sections:

- Tunnel Management:** Includes a dropdown menu for "Tunnel" (set to "1"), a "Name" text input field, a "Status" dropdown menu (set to "Disabled"), and buttons for "Delete Tunnel", "Add New Tunnel", and "Apply".
- Local endpoint settings:** Includes "Address group type" (dropdown: IP subnet), "Subnet" (text input: 192.168.0.0), "Mask" (text input: 255.255.255.0), "Identity type" (dropdown: IP address), and an "Identity" text input field.
- Remote endpoint settings:** Includes "Address group type" (dropdown: IP subnet), "Subnet" (text input: 0.0.0.0), "Mask" (text input: 0.0.0.0), "Identity type" (dropdown: IP address), "Identity" text input field, "Network address type" (dropdown: IP address), and "Remote Address" (text input: 0.0.0.0).
- IPsec settings:** Includes "Pre-shared key" (text input: EnterAKey), "Phase 1 DH group" (dropdown: Group 1 (768 bits)), "Phase 1 encryption" (dropdown: DES), "Phase 1 authentication" (dropdown: MD5), "Phase 1 SA lifetime" (text input: 28800) seconds, "Phase 2 encryption" (dropdown: DES), "Phase 2 authentication" (dropdown: MD5), and "Phase 2 SA lifetime" (text input: 3600) seconds.

At the bottom of the configuration area, there is a "Show Advanced Settings" button, and at the very bottom, "Apply" and "VPN Status" buttons.

Descripción de la página Setup Advanced Settings - VPN Setup (Configuración avanzada - Configuración de VPN)

En esta sección se explican los títulos de sección y las descripciones de los campos de la página Setup Advanced Settings - VPN Setup (Configuración avanzada - Configuración de VPN). Esta página permite crear, configurar y controlar túneles VPN de IPsec.

Sección Tunnel (Túnel)

Nombre del campo	Descripción
Tunnel (Túnel)	Muestra los túneles existentes y permite configurarlos individualmente.
Name (Nombre)	Muestra el nombre de un grupo de ajustes de un solo túnel. Si no se introduce ningún nombre, se asignarán nombres de manera secuencial (1, 2, 3, etc.) a los túneles.
Enable/Disable (Activar/Desactivar)	Permite activar o desactivar un túnel VPN después de asignarle un nombre y de configurarlo. Haga clic en Apply (Aplicar) para activar el ajuste seleccionado [Enabled (Activado) o Disabled (Desactivado)].

Teclas de función

En la tabla siguiente se describen las teclas de función asociadas a la sección Tunnel (Túnel) de la página VPN Setup (Configuración de VPN).

Tecla	Descripción
Delete Tunnel (Eliminar túnel)	Permite eliminar un túnel.
Add New Tunnel (Agregar nuevo túnel)	Permite crear un título para la configuración del túnel que se puede seleccionar en el menú desplegable Tunnel (Túnel).
Apply (Aplicar)	Activa el ajuste seleccionado [Enabled (Activado) o Disabled (Desactivado)]

Local Endpoint Settings (Configuración de terminal local)

En la tabla siguiente se describen los campos de la sección Local Endpoint Settings (Configuración de terminal local) de la página VPN Setup (Configuración de VPN).

¿Cómo se configura el gateway residencial DOCSIS?

Nombre del campo	Descripción
Address group type (Tipo de grupo de direcciones)	Permite seleccionar el tipo de grupo de direcciones del grupo de acceso VPN local. Los siguientes tipos están disponibles: <ul style="list-style-type: none"> ■ IP subnet (Subred IP) ■ Single IP address (Dirección IP única) ■ IP address range (Intervalo de direcciones IP)
Subnet (Subred)	Permite introducir la información de subred basada en el tipo de grupo de direcciones seleccionado como se indica a continuación: <ul style="list-style-type: none"> ■ En IP subnet (Subred IP), introduzca la subred. ■ En Single IP address (Dirección IP única), especifique solo la dirección IP específica. ■ En IP address range (Intervalo de direcciones IP), introduzca las direcciones IP inicial y final.
Mask (Máscara)	Permite introducir la información de máscara basada en el tipo de grupo de direcciones seleccionado como se indica a continuación: <ul style="list-style-type: none"> ■ En IP subnet (Subred IP), introduzca la máscara de subred. ■ En Single IP address (Dirección IP única), especifique solo la dirección IP específica en el campo Subnet (Subred). Deje este campo en blanco. ■ En IP address range (Intervalo de direcciones IP), introduzca las direcciones IP inicial y final.
Identity type (Tipo de identidad)	Permite seleccionar el tipo de identidad local entre una de las siguientes opciones: <ul style="list-style-type: none"> ■ Dirección IP de la WAN del router (opción predeterminada) ■ Dirección IP especificada por el usuario ■ Nombre de dominio completo (FQDN) ■ Dirección de correo electrónico Esta es la identidad que utilizará el terminal remoto para identificar el punto de terminación de VPN. El terminal VPN remoto del otro extremo del túnel debe coincidir con estos ajustes en la configuración del terminal remoto.

Nombre del campo	Descripción
Identity (Identidad)	<p>Permite introducir la cadena de identidad después de seleccionar el tipo de identidad mediante uno de los siguientes formatos:</p> <ul style="list-style-type: none"> ■ Para el modo de dirección IP, utilice el formato xxx.xxx.xxx.xxx. ■ Para el FQDN, utilice el formato "sudominio.com". ■ Para la dirección de correo electrónico, utilice el formato "sunombre@sudominio.com". <p>El terminal VPN remoto del otro extremo del túnel debe coincidir con estos ajustes en la configuración del terminal remoto.</p>

Remote Endpoint Settings (Configuración de terminal remoto)

Estos parámetros controlan la conexión del terminal local (router) al punto de terminación de VPN remoto (el otro extremo del túnel VPN).

Nombre del campo	Descripción
Address group type (Tipo de grupo de direcciones)	<p>Permite seleccionar el tipo de grupo de direcciones del grupo de acceso VPN local. Los siguientes tipos están disponibles:</p> <ul style="list-style-type: none"> ■ IP subnet (Subred IP) ■ Single IP address (Dirección IP única) ■ IP address range (Intervalo de direcciones IP) <p>El terminal VPN remoto del otro extremo del túnel debe coincidir con estos ajustes en la configuración del terminal remoto.</p>
Subnet (Subred)	<p>Permite introducir la información de subred basada en el tipo de grupo de direcciones seleccionado como se indica a continuación:</p> <ul style="list-style-type: none"> ■ En IP subnet (Subred IP), introduzca la subred. ■ En Single IP address (Dirección IP única), especifique solo la dirección IP específica. ■ En IP address range (Intervalo de direcciones IP), introduzca las direcciones IP inicial y final.

¿Cómo se configura el gateway residencial DOCSIS?

Nombre del campo	Descripción
Mask (Máscara)	<p>Permite introducir la información de máscara basada en el tipo de grupo de direcciones seleccionado como se indica a continuación:</p> <ul style="list-style-type: none"> ■ En IP subnet (Subred IP), introduzca la máscara de subred. ■ En Single IP address (Dirección IP única), especifique solo la dirección IP específica en el campo Subnet (Subred). Deje este campo en blanco. ■ En IP address range (Intervalo de direcciones IP), introduzca las direcciones IP inicial y final.
Identity type (Tipo de identidad)	<p>Permite seleccionar el tipo de identidad remoto entre una de las siguientes opciones:</p> <ul style="list-style-type: none"> ■ Dirección IP de la WAN del router (opción predeterminada) ■ Dirección IP especificada por el usuario ■ Nombre de dominio completo (FQDN) ■ Dirección de correo electrónico <p>Esta es la identidad que utilizará el terminal remoto para identificar el punto de terminación de VPN. El terminal VPN remoto del otro extremo del túnel debe coincidir con estos ajustes en la configuración del terminal remoto.</p>
Identity (Identidad)	<p>Permite introducir la cadena de identidad después de seleccionar el tipo de identidad mediante uno de los siguientes formatos:</p> <ul style="list-style-type: none"> ■ Para el modo de dirección IP, utilice el formato xxx.xxx.xxx.xxx. ■ Para el FQDN, utilice el formato "sudominio.com". ■ Para la dirección de correo electrónico, utilice el formato "sunombre@sudominio.com". <p>El terminal VPN remoto del otro extremo del túnel debe coincidir con estos ajustes en la configuración del terminal remoto.</p>
Network address type (Tipo de dirección de red)	<p>Permite introducir el tipo de dirección de la WAN del terminal. Elija una de las siguientes opciones:</p> <ul style="list-style-type: none"> ■ IP address (Dirección IP) ■ FQDN
Remote address (Dirección remota)	<p>Permite introducir la dirección IP o el FQDN del terminal remoto, en función del tipo de dirección de red seleccionado.</p>

IPsec Settings (Parámetros de IPsec)

Para los túneles VPN existen dos fases de asociación de seguridad (Security Association, SA).

- En la fase 1 se crea una SA de Intercambio de claves por Internet (Internet Key Exchange, IKE)
- Después de completar la fase 1, en la fase 2 se crean una o más SA de IPsec que se utilizarán para bloquear las sesiones de IPsec.

Campo	Descripción
Pre-shared key (Clave precompartida)	Permite introducir la clave precompartida del identificador del firewall si un extremo del túnel VPN utiliza un solo firewall.
Phase 1 DH group (Grupo DH de fase 1)	Permite seleccionar uno de los tres grupos de cifrado/descifrado de Diffie-Hellman (DH) siguientes: <ul style="list-style-type: none"> ■ 768 bits ■ 1.024 bits ■ 1.536 bits Diffie-Hellman hace referencia a una técnica criptográfica que utiliza claves públicas y privadas para el cifrado y el descifrado. Cuanto mayor es el número de bits seleccionado, más segura es la conexión.
Phase 1 encryption (Cifrado de fase 1)	Permite seleccionar la forma de cifrado para proteger la conexión VPN entre terminales. Seleccione entre los cinco tipos de cifrado siguientes: <ul style="list-style-type: none"> ■ DES ■ 3DES ■ AES-128 ■ AES-192 ■ AES-256 Se puede elegir cualquier tipo de cifrado, siempre que el otro extremo del túnel VPN utilice el mismo método.
Phase 1 authentication (Autenticación de fase 1)	Permite seleccionar un tipo de autenticación para aumentar el nivel de seguridad. Seleccione uno de los siguientes tipos de autenticación: <ul style="list-style-type: none"> ■ MD5 ■ SHA Se puede elegir cualquier tipo de autenticación, siempre que el otro extremo del túnel VPN utilice el mismo método. <p>Nota: se recomienda el tipo SHA porque es más seguro.</p>

¿Cómo se configura el gateway residencial DOCSIS?

Campo	Descripción
Phase 1 SA lifetime (Duración de SA de fase 1)	Permite introducir la duración en segundos de una clave de rotación individual hasta que se produzca una nueva negociación de claves entre los terminales. Las duraciones menores son, por lo general, más seguras, ya que los piratas informáticos cuentan con menos tiempo para intentar averiguar la clave. No obstante, la negociación de claves no consume ancho de banda, por lo que el rendimiento de la red se sacrifica con duraciones menores. El valor por defecto es de 28.800 segundos.
Phase 2 encryption (Cifrado de fase 2)	Permite seleccionar la forma de cifrado para proteger la conexión VPN entre terminales. Seleccione entre los cinco tipos de cifrado siguientes: <ul style="list-style-type: none"> ■ DES ■ 3DES ■ AES-128 ■ AES-192 ■ AES-256 Puede seleccionar cualquier forma de cifrado, siempre que el otro extremo del túnel VPN utilice el mismo método. Nota: el tipo de cifrado 3DES se utiliza habitualmente, pero se recomienda usar AES porque resulta muy difícil de infringir.
Phase 2 authentication (Autenticación de fase 2)	Permite seleccionar un tipo de autenticación para aumentar el nivel de seguridad. Seleccione uno de los siguientes tres tipos de autenticación: <ul style="list-style-type: none"> ■ MD5 ■ SHA ■ Null (ninguno) Se puede elegir cualquier tipo de autenticación, siempre que el otro extremo del túnel VPN utilice el mismo método. Nota: se recomienda el tipo SHA porque es más seguro.
Phase 2 SA lifetime (Duración de SA de fase 2)	Permite introducir la duración en segundos de una clave de rotación individual hasta que se produzca una nueva negociación de claves entre los terminales. Las duraciones menores son, por lo general, más seguras, ya que los piratas informáticos cuentan con menos tiempo para intentar averiguar la clave. No obstante, la negociación de claves no consume ancho de banda, por lo que el rendimiento de la red se sacrifica con duraciones menores. El valor predeterminado para la fase 2 es de 3.600 segundos.

Configuración de la protección de firewall

Utilice la página Setup Firewall - Options (Configurar firewall - Opciones) para configurar el filtrado de páginas web y la protección de firewall. Esta página permite activar los distintos filtros de protección de firewall.

Nota: si no conoce los procedimientos de configuración avanzados detallados en esta sección, póngase en contacto con su proveedor de servicios antes de realizar cambios en los parámetros de opciones de firewall predeterminados del gateway residencial.

Haga clic en **Options** (Opciones) en la sección Firewall de la página Setup (Configuración) para acceder a la página Setup Firewall - Options (Configurar Firewall - Opciones).

Página Setup Firewall - Options (Configurar firewall - Opciones)

La ilustración siguiente es un ejemplo de página Setup Firewall - Options (Configurar firewall - Opciones).

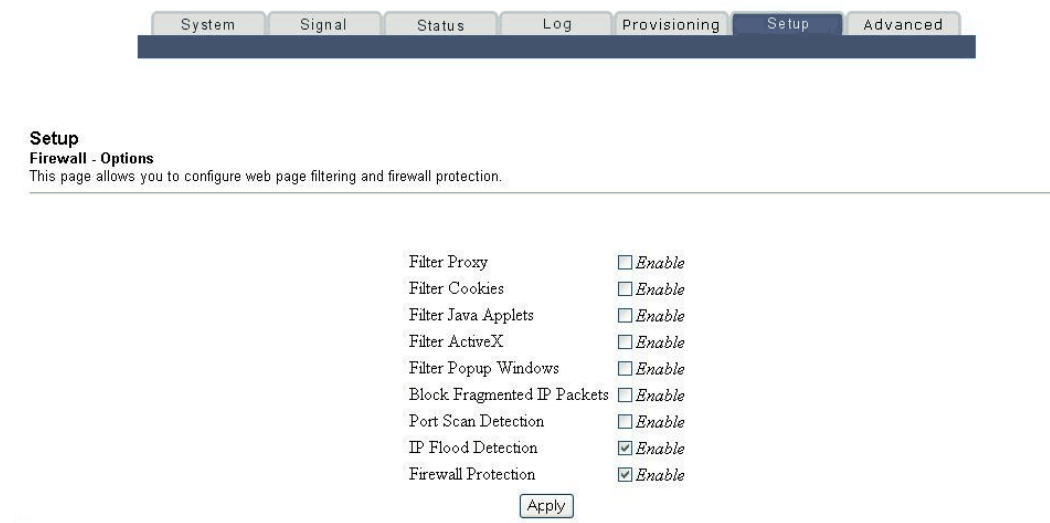

Descripción de la página Setup Firewall - Options (Configurar firewall - Opciones)

En esta sección se explican los títulos de sección y las descripciones de los campos de la página Setup Firewall - Options (Configurar firewall - Opciones).

Nota: si realiza cambios en cualquiera de los campos de la página Setup Firewall - Options (Configurar firewall - Opciones), haga clic en **Apply** (Aplicar) para aplicar y guardar la configuración del firewall.

La tabla siguiente incluye una descripción de cada nombre de campo de la página Setup Firewall - Options (Configurar firewall - Opciones).

Nombre del campo	Descripción
Filter Proxy (Filtrar proxy)	Activa o desactiva el proxy.
Filter Cookies (Filtrar cookies)	Activa/desactiva el bloqueo de cookies. Esta función filtra el depósito no deseado de cookies de Internet en los dispositivos de su red local privada. Las cookies son archivos informáticos que contienen información personal o datos de comportamiento de navegación en Web.

Nombre del campo	Descripción
Filter Java Applets (Filtrar subprogramas de Java)	Activa o desactiva los subprogramas de Java. Esta función ayuda a proteger los dispositivos de su red privada contra las applets Java molestas o malintencionadas que se envían, sin haberse solicitado, desde Internet a los dispositivos de su red privada. Estas applets se ejecutan automáticamente cuando el PC las recibe.
Filter ActiveX (Filtrar ActiveX)	Activa o desactiva los controles ActiveX. Esta función ayuda a proteger los dispositivos de su red privada contra los controles ActiveX molestos o malintencionados que se envían, sin haberse solicitado, desde Internet a los dispositivos de su red privada. Estos controles ActiveX se ejecutan automáticamente cuando el PC las recibe.
Filter Popup Windows (Filtrar ventanas emergentes)	Activa/desactiva las ventanas emergentes. Algunas de las aplicaciones más utilizadas emplean ventanas emergentes como parte de la aplicación. Si desactiva las ventanas emergentes, puede obstaculizar el funcionamiento de algunas de estas aplicaciones.
Block Fragmented IP Packets (Bloquear paquetes IP fragmentados)	Activa/desactiva el filtrado de paquetes IP fragmentados. Esta función ayuda a proteger su red local privada contra los ataques de denegación de servicio basados en Internet.
Port Scan Detection (Detección de análisis de puertos)	Activa/desactiva la respuesta del gateway a los análisis de puertos basados en Internet. Esta función esta diseñada para proteger la red local privada contra los piratas de Internet que intentan obtener acceso no solicitado a su red mediante la detección de puertos IP abiertos en el gateway.
IP Flood Detection (Detección de inundación de IP)	Bloquea los dispositivos malintencionados que intentan inundar los dispositivos o las redes con paquetes de difusión ilegales. También se conocen como "tormenta de difusión".
Firewall Protection (Protección de firewall)	Activa o desactiva el firewall. Cuando el firewall está activado, permite que las aplicaciones más comunes abran automáticamente los puertos IP y transfieran datos sin necesidad de una configuración especial y sin tener que configurar puertos manualmente.

Configuración del registro de eventos del firewall y de las alertas de correo electrónico

Utilice la página Setup Firewall - Event Logging (Configurar firewall - Registro de eventos) para acceder al registro de eventos del firewall, donde podrá introducir su dirección de correo electrónico para poder recibir alertas de correo electrónico en relación con los ataques de piratas informáticos al firewall.

Nota: si no conoce los procedimientos de configuración detallados en esta sección, póngase en contacto con su proveedor de servicios antes de realizar cambios en los parámetros de registro de eventos del firewall predeterminados del gateway residencial.

Haga clic en **Event Logging** (Registro de eventos) en la sección Firewall de la página Setup (Configuración) para acceder a la página Setup Firewall - Event Logging (Configurar firewall - Registro de eventos).

Página Setup Firewall - Event Logging (Configurar firewall - Registro de eventos)

La ilustración siguiente es un ejemplo de página Setup Firewall - Event Logging (Configurar firewall - Registro de eventos).

System Signal Status Log Provisioning Setup Advanced

Setup
Firewall - Event Logging
This page provides access to the firewall event log and allows you to enter your email address for email alerts related to firewall attacks.

Contact Email Address
SMTP Server Name
E-mail Alerts Enable
Apply

Description	Count	Last Occurrence	Target	Source
-------------	-------	-----------------	--------	--------

E-mail Log Clear Log

Descripción de la página Setup Firewall - Event Logging (Configurar firewall - Registro de eventos)

La página Setup Firewall - Event Logging (Configurar firewall - Registro de eventos) muestra los eventos que detecta el firewall. El registro muestra los elementos siguientes:

- Descripción del evento
- Número de eventos que han tenido lugar

- Última vez que se ha producido un evento
- Direcciones de destino y origen

Puede configurar el sistema para enviar los eventos registrados por correo electrónico al administrador, para que este pueda controlar el firewall.

En esta sección se explican los títulos de sección y las descripciones de los campos de la página Setup Firewall - Event Logging (Configurar firewall - Registro de eventos).

Nombre del campo	Descripción
Enable Email Address (Activar dirección de correo electrónico)	Permite introducir la dirección de correo electrónico de la persona que controla el firewall. Cuando se produce un evento, este se registra y se envía un mensaje de correo electrónico automáticamente a la dirección especificada para notificarlo.
SMTP Server Name (Nombre de servidor SMTP)	Permite introducir el nombre del servidor de correo saliente o el servidor de correo del Proveedor de servicios de Internet (ISP)
E-mail Alerts (Alertas de correo electrónico)	Permite activar o desactivar el envío de alertas de correo electrónico
Description (Descripción)	Describe el evento que ha detectado el firewall del gateway.
Count (Recuento)	Muestra el número de veces que se ha detectado el evento.
Last Occurrence (Última vez)	Muestra la hora en que el evento se ha detectado por última vez.
Target (Destino)	Muestra la dirección IP del dispositivo de la red local privada a la que se ha dirigido el evento, junto con el número de puerto IP de destino del evento.
Source (Origen)	Muestra la dirección IP del origen basado en Internet del evento, junto con el número de puerto IP utilizado por el dispositivo.

Teclas de función

Las siguientes teclas de función aparecen en la página Setup Firewall - Event Logging (Configurar firewall - Registro de eventos).

¿Cómo se configura el gateway residencial DOCSIS?

Tecla	Descripción
Apply (Aplicar)	Guarda los valores introducidos en los campos sin cerrar la pantalla.
E-mail Log (Registro de correo electrónico)	Permite forzar el sistema para que envíe una alerta de correo electrónico aunque la casilla E-mail Alerts (Alertas de correo electrónico) esté desmarcada.
Clear Log (Borrar registro)	Permite borrar todas las entradas del registro.

Configuración del control parental

Utilice la página Setup Parental Control - User Setup (Configurar control parental - Configuración de usuario) para configurar los controles parentales del gateway residencial, y para agregar o eliminar usuarios con autorización para definir controles parentales.

Nota: si no conoce los procedimientos de configuración detallados en esta sección, póngase en contacto con su proveedor de servicios antes de realizar cambios en los parámetros de control parental predeterminados del gateway residencial.

Haga clic en **User Setup** (Configuración de usuario) en la sección Parental Control (Control parental) de la página Setup (Configuración) para acceder a la página Setup Parental Control - User Setup (Configurar control parental - Configuración de usuario).

Página Setup Parental Control - User Setup (Configurar control parental - Configuración de usuario)

La ilustración siguiente es un ejemplo de página Setup Parental Control - User Setup (Configurar control parental - Configuración de usuario).



Setup
Parental Control - User Setup
This page allows configuration of users.

User Configuration	
<input type="text"/>	<input type="button" value="Add User"/>
User Settings	
1. Default <input type="checkbox"/> Enable <input type="button" value="Remove User"/>	
Password	<input type="text"/>
Re-Enter Password	<input type="text"/>
Trusted User	<input type="checkbox"/> Enable
Content Rule	1. Default
Time Access Rule	No rule set
Session Duration	0 min
Inactivity time	0 min
<input type="button" value="Apply"/>	

Descripción de la página Setup Parental Control - User Setup (Configurar control parental - Configuración de usuario)

En esta sección se explican los títulos de sección y las descripciones de los campos de la página Setup Parental Control - User Setup (Configurar control parental - Configuración de usuario). Esta página permite configurar perfiles de usuario. Pueden asignarse niveles personalizados de acceso a Internet a cada perfil, según lo definan las normas de acceso asignadas al perfil de usuario.

Nota: una vez que haya definido y activado los perfiles de usuario, cada usuario deberá conectarse siempre que quiera acceder a Internet. El usuario puede conectarse cuando aparece la pantalla emergente de conexión en el navegador web. El usuario debe introducir su nombre de usuario y contraseña correctos para obtener el acceso a Internet.

Importante:

- Asegúrese de desactivar los bloqueadores de elementos emergentes del navegador web cuando utilice perfiles de usuario.
- Los nombres de usuario y las contraseñas distinguen entre mayúsculas y minúsculas.

Nombre del campo	Descripción
Add User (Agregar usuario)	Le permite agregar un nuevo perfil de usuario. Introduzca el nombre del usuario y pulse la tecla Add User (Agregar usuario) para agregar el usuario a la lista.
User Settings (Configuración de usuario)	Le permite editar un perfil de usuario mediante el menú desplegable para editar un perfil de usuario. El menú desplegable le permite abrir el perfil que desea editar. Los nombres de usuario y las contraseñas distinguen entre mayúsculas y minúsculas. Asegúrese de marcar la casilla Enable (Activar) para activar el perfil de usuario. Si un perfil no está activo, ese usuario no tendrá acceso a Internet. Para quitar un perfil de usuario, utilice el menú desplegable para seleccionar el usuario que va a quitar y pulse el botón Remove User (Quitar usuario).

Nombre del campo	Descripción
Password (Contraseña)	<p>Introduzca la contraseña del usuario seleccionado en este campo. Cada usuario debe introducir su nombre de usuario y contraseña cada vez que utilicen Internet. Los nombres de usuario y las contraseñas distinguen entre mayúsculas y minúsculas.</p> <p>Nota: el gateway autorizará el acceso a Internet a cada usuario de acuerdo con las normas seleccionadas en esta página para el usuario en cuestión.</p>
Re-Enter Password (Volver a introducir contraseña)	<p>Repita la contraseña para confirmar la contraseña del campo anterior.</p>
Trusted User (Usuario de confianza)	<p>Marque esta casilla si el usuario seleccionado se va a designar como usuario de confianza. Los usuarios de confianza no están sujetos a las normas de acceso a Internet.</p>
Content Rule (Norma de contenido)	<p>Seleccione la norma de contenido para el perfil de usuario actual. Primero se deben definir las normas de contenido en la página Rules Configuration (Configuración de normas). Para acceder a la página Rule Configuration (Configuración de normas), haga clic en el enlace Basic Rules (Normas básicas) de la sección Parental Control (Control parental) de la página Setup (Configuración).</p>
Time Access Rule (Norma de hora de acceso)	<p>Seleccione la norma de hora de acceso para el perfil de usuario actual. En primer lugar, se deben definir las normas de acceso en la página Time of Day Filter (Filtro de hora del día). Para acceder a la página Time of Day Filter (Filtro de hora del día), haga clic en el enlace Time of Day Rules (Normas de hora del día) en la sección Parental Control (Control parental) de la página Setup (Configuración).</p>
Session Duration (Duración de sesión)	<p>1.440 minutos (valor predeterminado).</p> <p>Introduzca la cantidad de tiempo en minutos que el usuario podrá acceder a Internet a partir de la hora en que se conecte con su nombre de usuario y contraseña.</p> <p>Nota: defina la duración de sesión como 0 (cero) para evitar que se agote el tiempo de espera de la sesión.</p>

¿Cómo se configura el gateway residencial DOCSIS?

Nombre del campo	Descripción
Inactivity time (Tiempo de inactividad)	60 minutos (valor predeterminado). Introduzca la cantidad de tiempo durante una sesión de usuario en la que no hay actividad de acceso a Internet, lo que indica que el usuario ya no está en línea. Si se activa el temporizador de inactividad, la sesión de usuario se cerrará automáticamente. Para volver a obtener acceso a Internet, el usuario debe conectarse nuevamente con su nombre de usuario y contraseña. Nota: establezca el valor del tiempo de inactividad en 0 (cero) para evitar que se agote el tiempo de espera de la sesión.
Available Rules (Normas disponibles)	Muestra una lista de las normas disponibles. Para aplicar una norma, selecciónela de la lista y agréguela al perfil de usuario actual. Nota: para crear normas, utilice las páginas de configuración de control parental que se describen a continuación.
Current Used Rules (Normas utilizadas actualmente)	Muestra una lista de las normas que se utilizan con el perfil de usuario actual. Se pueden aplicar cuatro normas como máximo a cada perfil de usuario.

Teclas de función

Las siguientes teclas de función aparecen en la página Setup Parental Control - User Setup (Configurar control parental - Configuración de usuario).

Tecla	Descripción
Add User (Agregar usuario)	Permite agregar y guardar un nuevo usuario en la lista de perfiles de usuario.
Remove User (Quitar usuario)	Permite quitar el usuario seleccionado de la lista de perfiles de usuario.
Apply (Aplicar)	Guarda todas las adiciones, ediciones y modificaciones.

Configuración de normas básicas de control parental

Utilice la página Setup Parental Control - Basic Setup (Configurar control parental - Configuración básica) para seleccionar las normas que bloquearán determinado contenido de Internet y determinados sitios web.

Nota: si no conoce los procedimientos de configuración detallados en esta sección, póngase en contacto con su proveedor de servicios antes de realizar cambios en los parámetros de control parental predeterminados del gateway residencial.

Haga clic en **Basic Rules** (Normas básicas) en la sección Parental Control (Control parental) de la página Setup (Configuración) para acceder a la página Setup Parental Control - Basic Setup (Configurar control parental - Configuración básica).

Página Setup Parental Control - Basic Setup (Configurar control parental - Configuración básica)

La ilustración siguiente es un ejemplo de página Setup Parental Control - Basic Setup (Configurar control parental - Configuración básica).



Setup

Parental Control - Basic Setup

This page allows basic selection of rules which block certain Internet content and certain Web sites. When you change your Parental Control settings, you must click on the appropriate "Apply", "Add" or "Remove" button for your new settings to take effect. If you refresh your browser's display, you will see the currently active settings.

Parental Control Activation

This box must be checked to turn on Parental Control

Enable Parental Control

Rule Configuration

Rule Settings

1. Default

Keyword List

anonymizer

Blocked Domain List

anonymizer.com

Allowed Domain List

Override Password

If you encounter a blocked website, you can override the block by entering the following password

Password	<input type="password"/>
Re-Enter Password	<input type="password"/>
Access Duration	<input type="text" value="30"/>
<input type="button" value="Apply"/>	

Descripción de la página Setup Parental Control - Basic Setup (Configurar control parental - Configuración básica)

En esta sección se explican los títulos de sección y las descripciones de los campos de la página Setup Parental Control - Basic Setup (Configurar control parental - Configuración básica). Esta página permite crear normas de acceso a Internet basadas en el contenido encontrado en las URL de los sitios de Internet.

Nombre del campo	Descripción
<p>Parental Control Activation (Activación del control parental)</p>	<p>Permite activar o desactivar los controles parentales. Para activar los controles parentales, seleccione la casilla Enable Parental Control (Activar control parental) y pulse Apply (Aplicar). Para desactivar los controles parentales, anule la selección de la casilla Enable Parental Control (Activar control parental) y pulse Apply (Aplicar).</p>
<p>Rule Configuration (Configuración de normas)</p>	<p>Permite agregar una nueva norma de contenido. Introduzca el nombre de la norma y pulse el botón Add Rule (Agregar norma) para agregar la norma de contenido a la lista. Las normas de contenido se utilizan para restringir el acceso a Internet en función de las direcciones IP, los dominios y las palabras clave encontradas en las URL de los sitios de Internet.</p> <p>Nota: puede que le resulte útil definir la primera norma como “No Rule” (Ninguna norma), sin restricciones ni ajustes. Este ajuste le permitirá asignar el estado “No Rule” (Ninguna norma) a los usuarios que no estén sujetos a restricciones de acceso “relacionadas con el contenido”.</p>
<p>Rule Settings (Configuración de normas)</p>	<p>Permite editar una norma de contenido. Para ello, seleccione la norma que desee editar en el menú desplegable.</p> <p>Para quitar un perfil de usuario, seleccione el usuario que desee quitar en el menú desplegable y haga clic en el botón Remove Rule (Quitar norma).</p>
<p>Lista de palabras clave</p>	<p>Le permite crear una lista de palabras clave. El gateway bloqueará los intentos de acceder a una URL que contenga cualquiera de las palabras clave de la lista.</p>
<p>Blocked Domain List (Lista de dominios bloqueados)</p>	<p>Permite crear una lista de dominios a los que el gateway debe bloquear el acceso. El gateway bloqueará los intentos de acceder a cualquiera de los dominios de esta lista.</p>
<p>Allowed Domain List (Lista de dominios permitidos)</p>	<p>Permite crear una lista de dominios a los que el gateway autoriza el acceso.</p>

¿Cómo se configura el gateway residencial DOCSIS?

Nombre del campo	Descripción
Override Password (Sustituir contraseña)	Permite crear una contraseña para sustituir temporalmente las restricciones de acceso del usuario a un sitio de Internet bloqueado.
Re-enter Password (Volver a introducir contraseña)	Repita la contraseña para confirmar la contraseña de sustitución del campo anterior.
Duration (Duración)	Permite designar una cantidad de tiempo en minutos durante los cuales la contraseña de sustitución permitirá el acceso temporal a un sitio de Internet bloqueado.

Teclas de función

Las siguientes teclas de función aparecen en la página Setup Parental Control - Basic Setup (Configurar control parental - Configuración básica).

Tecla	Descripción
Add Rule (Agregar norma)	Agrega y guarda una nueva norma a la lista de normas de contenido.
Remove Rule (Quitar norma)	Quita la norma seleccionada de la lista de normas de contenido.
Add/Remove Keyword (Agregar/Quitar palabra clave)	Permite agregar palabras clave nuevas a la lista o eliminar de esta las palabras clave seleccionadas.
Add/Remove Domain (Agregar/Quitar dominio)	Permite agregar dominios nuevos a la lista o eliminar de esta los dominios seleccionados.
Add/Remove Allowed Domain (Agregar/Quitar dominio permitido)	Permite agregar dominios nuevos a la lista o eliminar de esta los dominios seleccionados.
Apply (Aplicar)	Guarda todas las adiciones, ediciones y modificaciones.

Para utilizar el bloqueo de palabras clave y dominios

El bloqueo de palabras clave o dominios le permite restringir el acceso a sitios de Internet mediante el bloqueo del acceso a dichos sitios basado en una cadena de palabras o texto contenido en las URL utilizadas para acceder a esos sitios de Internet.

El bloqueo de dominios le permite restringir el acceso a sitios web basándose en el nombre de dominio del sitio. El nombre de dominio es la parte de la URL que antecede la conocida extensión .COM, .ORG o .GOV.

El bloqueo de palabras clave le permite bloquear el acceso a sitios de Internet basándose en una cadena de palabras clave o texto que esté presente en cualquier lugar de la URL, no solo en el nombre de dominio.

Nota: la función de bloqueo de dominios bloquea el acceso a cualquier dominio de la lista de dominios. También bloquea los dominios que contengan alguna parte que coincida exactamente con las entradas de la lista.

Por ejemplo, si introduce **example.com** como dominio, se bloquearán todos los sitios que contengan "example.com". Por lo general, no conviene incluir "www." en un nombre de dominio porque de esa manera se limita el bloqueo exclusivamente al sitio que coincida exactamente con ese nombre de dominio. Por ejemplo, si introduce www.example.com en la lista, sólo se bloqueará el sitio que coincida exactamente con ese nombre. Por consiguiente, si no incluye "www.", se bloquearán todos los sitios dentro de "example.com" y asociados con este.

Configuración de los filtros de acceso de hora del día del control parental

Utilice la página Setup Parental Control - Time of Day Access Filter (Configurar control parental - Filtro de acceso de hora del día) para configurar los filtros de acceso a la Web para bloquear todo el tráfico de Internet entre los dispositivos de red específicos, según el día de la semana y la hora del día que seleccione.

Nota: si no conoce los procedimientos de configuración detallados en esta sección, póngase en contacto con su proveedor de servicios antes de realizar cambios en los parámetros de control parental predeterminados del gateway residencial.

Haga clic en **Time of Day Rules** (Normas de hora del día) en la sección Parental Control (Control parental) de la página Setup (Configuración) para acceder a la página Parental Control - Time of Day Access Filter (Control parental - Filtro de acceso de hora del día).

Página Setup Parental Control - Time of Day Access Filter (Configurar control parental - Filtro de acceso de hora del día)

La ilustración siguiente es un ejemplo de página Setup Parental Control - Time of Day Access Filter (Configurar control parental - Filtro de acceso de hora del día).

Nota: el gateway residencial utiliza el reloj de hora del día de la red que gestiona el proveedor de servicios de datos. El reloj de hora del día debe ser preciso y representar la hora del día en su zona horaria para que esta opción funcione correctamente. Compruebe que las páginas Status (Estado) y Set Time (Establecer hora) reflejen la hora del día correcta. Si no reflejan la hora del día correcta, póngase en contacto con su proveedor de servicios de datos. También puede ajustar estos parámetros para que tengan en cuenta la diferencia.

Teclas de función

Las siguientes teclas de función aparecen en la página Setup Parental Control - Time of Day Access Filter (Configurar control parental - Filtro de acceso de hora del día).

Tecla	Descripción
Add (Agregar)	Permite agregar un nuevo filtro o norma de acceso de hora del día. Introduzca el nombre del filtro y pulse la tecla Add (Agregar) para agregar el filtro a la lista. Las normas de hora del día se utilizan para restringir el acceso a Internet basándose en el día y la hora.

Remove (Quitar)	Quita el filtro seleccionado de la lista de filtros de hora del día.
Apply (Aplicar)	Guarda todas las adiciones, ediciones y modificaciones.

Configuración de informes de eventos de control parental

Utilice la página Setup Parental Control - Event Log (Configurar control parental - Registro de eventos) para ver los eventos que ha detectado la función de información de eventos de control parental.

Nota: si no conoce los procedimientos de configuración detallados en esta sección, póngase en contacto con su proveedor de servicios antes de realizar cambios en los parámetros de control parental predeterminados del gateway residencial.

Haga clic en **Local Log** (Registro local) en la sección Parental Control (Control parental) de la página Setup (Configuración) para acceder a la página Setup Parental Control - Event Log (Configurar control parental - Registro de eventos).

Página Setup Parental Control - Event Log (Configurar control parental - Registro de eventos)

La ilustración siguiente es un ejemplo de página Setup Parental Control - Event Log (Configurar control parental - Registro de eventos).



Descripción de la página Setup Parental Control - Event Log (Configurar control parental - Registro de eventos)

En esta sección se explican los títulos de sección y las descripciones de los campos de la página Setup Parental Control - Event Log (Configurar control parental - Registro de eventos). Esta página le permite realizar un seguimiento, por usuario, de los intentos de ese usuario de acceder a los sitios de Internet restringidos.

¿Cómo se configura el gateway residencial DOCSIS?

Nombre del campo	Descripción
Last Occurrence (Última vez)	Muestra la hora del intento más reciente de acceso a un sitio de Internet restringido.
Target (Destino)	Muestra la URL del sitio restringido.
User (Usuario)	Muestra el usuario que ha intentado acceder a un sitio restringido.
Source (Origen)	Muestra la dirección IP del PC utilizado para intentar acceder a un sitio web restringido.

Configuración de los parámetros del punto de acceso inalámbrico

Utilice la página Setup Wireless - Basic (Configuración inalámbrica - Básica) para configurar los parámetros del punto de acceso inalámbrico (WAP), incluido el SSID y el número de canal.

Nota: si no conoce los procedimientos de configuración avanzados detallados en esta sección, póngase en contacto con su proveedor de servicios antes de realizar cambios en los parámetros de conexión inalámbrica básicos predeterminados del gateway residencial.

Haga clic en **Basic** (Básica) en la sección Wireless (Tecnología inalámbrica) de la página Setup (Configuración) para acceder a la página Setup Wireless - Basic (Configuración inalámbrica - Básica).

Página Setup Wireless - Basic (Configuración inalámbrica - Básica)

La ilustración siguiente es un ejemplo de página Setup Wireless - Basic (Configuración inalámbrica - Básica) con los parámetros predeterminados.

Descripción de la página Setup Wireless - Basic (Configuración inalámbrica - Básica)

En esta sección se explican los títulos de sección y las descripciones de los campos de la página Setup Wireless - Basic (Configuración inalámbrica - Básica).

Nota: si realiza cambios en la página Setup Wireless - Basic (Configuración inalámbrica - Básica), haga clic en **Apply** (Aplicar) para aplicar y guardar los parámetros de configuración inalámbrica básicos.

Nombre del campo	Descripción
Access Point (Punto de acceso)	Permite activar o desactivar el punto de acceso del gateway.
Service Set Identifier (SSID) [Identificador de conjunto de servicios (SSID)]	Nombre asignado a este punto de acceso. Nota: el valor predeterminado del campo SSID debe contener los últimos 6 dígitos de la dirección MAC del módem por cable, que se especifica en la etiqueta.
Basic Service Set Identifier (BSSID) [Identificador de conjunto de servicios básicos (BSSID)]	Dirección MAC del punto de acceso.

¿Cómo se configura el gateway residencial DOCSIS?

Nombre del campo	Descripción
Network Type (Tipo de red)	Permite seleccionar el tipo de red Open (Abierto) o Closed (Cerrado).
Country (País)	Permite seleccionar el país en el que se utiliza el punto de acceso.
New Channel (1-11) [Canal nuevo (1-11)]	Permite definir el canal de comunicaciones del punto de acceso. Nota: los canales de conexión de red inalámbrica se superponen. Los canales 1, 6 y 11 no se superponen entre sí. Para conseguir un rendimiento óptimo, seleccione uno de estos canales. Si se utilizan otros puntos de acceso en la zona, seleccione de estos canales el más alejado de otros puntos de acceso. Ejemplo: si otro punto de acceso utiliza el canal 8, utilice el canal 1 para su red inalámbrica. Nota: si su red inalámbrica no funciona correctamente o si existen dispositivos externos que interfieren con la señal, seleccione otro canal. Utilice el software de utilidad inalámbrica del PC para analizar otros puntos de acceso de la zona.
Current Channel (Canal actual)	Canal actual que utiliza el WAP.
Encryption Mode (Modo de cifrado)	Muestra el modo de cifrado actual.

Configuración de los parámetros de cifrado y seguridad de red inalámbrica

Utilice la página Setup Wireless - Security (Configuración inalámbrica - Seguridad) para configurar las claves de cifrado y autenticación de privacidad equivalente al cable (WEP).

Nota: si no conoce los procedimientos de configuración avanzados detallados en esta sección, póngase en contacto con su proveedor de servicios antes de realizar cambios en los parámetros de seguridad inalámbrica predeterminados del gateway residencial.

Haga clic en **Security** (Seguridad) en la sección Wireless (Tecnología inalámbrica) de la página Setup (Configuración) para acceder a la página Setup Wireless - Security (Configuración inalámbrica - Seguridad).

Importante: el gateway residencial se suministra de fábrica sin los parámetros de seguridad WPA activados para ofrecer un nivel de seguridad inalámbrica *básico*. Para obtener acceso por primera vez a la red inalámbrica, seleccione la opción de seguridad WPA en el adaptador inalámbrico del ordenador e introduzca la clave WPA, de modo que coincida con la configuración de claves del gateway. La clave WPA predeterminada del gateway es el número de serie del dispositivo. Puede seguir utilizando esta clave predeterminada. No obstante, para maximizar la seguridad inalámbrica, se recomienda utilizar una clave distinta de la predeterminada.

Utilización de WiFi Protected Setup (WPS) [Configuración WiFi protegida (WPS)]

La configuración WiFi protegida (WPS) permite conectar fácilmente dispositivos inalámbricos que también sean compatibles con WPS. Si la opción WPS está habilitada y activada, puede conectar otros clientes inalámbricos con solo pulsar un botón o introducir el PIN de la estación.

Después de habilitar WPS, puede activar el registro automático. Para hacerlo, haga clic en el botón **Start WPS** (Iniciar WPS) de la sección WiFi Protected Setup (WPS) [Configuración WiFi protegida (WPS)] de la página Setup Wireless - Security (Configuración inalámbrica - Seguridad).

Página Setup Wireless - Security (Configuración inalámbrica - Seguridad)

La ilustración siguiente es un ejemplo de página Setup Wireless - Security (Configuración inalámbrica - Seguridad).

Setup
Wireless - Security
This page allows you to configure your wireless privacy settings.

Primary Network: Enabled
WPA: Disabled
WPA-PSK: Enabled
WPA2: Disabled
WPA2-PSK: Disabled

WPA/WPA2 Encryption: TKIP
WPA Pre-Shared Key: [redacted]
RADIUS Server: 0.0.0.0
RADIUS Port: 1812
RADIUS Key: [redacted]

Group Key Rotation Interval: 0
WPA/WPA2 Re-auth Interval: 3600

WEP Encryption: Disabled
Shared Key Authentication: Optional
802.1x Authentication: Disabled
Network Key 1: [redacted]
Network Key 2: [redacted]
Network Key 3: [redacted]
Network Key 4: [redacted]
Current Network Key: 1
PassPhrase: [redacted]

WiFi Protected Setup (WPS)
WPS Config: Enable
Device Name: 466fc2
Apply

WPS Setup AP
PIN: 12345670 Start WPS
Status: [redacted]

WPS Add Client
Add a client: Push-Button PIN Start WPS
PIN: 94380507
Status: [redacted]

Apply Generate WEP Keys

Descripción de la página Setup Wireless - Security (Configuración inalámbrica - Seguridad)

En esta sección se explican los títulos de sección y las descripciones de los campos de la página Setup Wireless - Security (Configuración inalámbrica - Seguridad).

Nota: si realiza cambios en la página Setup Wireless - Security (Configuración inalámbrica - Seguridad), haga clic en **Apply** (Aplicar) para aplicar y guardar los parámetros de seguridad inalámbrica.

Nombre del campo	Descripción
<p>Network Authentication (Autenticación de red)</p>	<p>La autenticación de red permite que solo los usuarios autorizados puedan acceder a su red inalámbrica. Solo los usuarios con un nombre de usuario, una contraseña o una clave precompartida con autorización podrán acceder a la red inalámbrica.</p> <p>Seleccione una opción entre los siguientes protocolos de autenticación de red:</p> <ul style="list-style-type: none"> ■ Red principal ■ WPA ■ WPA-PSK ■ WPA2 ■ WPA2-PSK <p>Nota: la autenticación de red restringe el acceso a la red inalámbrica para que solo puedan utilizarla los ordenadores o usuarios autorizados. La autenticación no protege los datos que envía a través de la conexión de red inalámbrica. Debe activar el cifrado para proteger los datos que se transmiten a través de su red inalámbrica.</p>
<p>WPA/WPA2 Encryption (Cifrado WPA/WPA2)</p>	<p>Permite seleccionar un método de seguridad WPA/WPA2. El método de seguridad predeterminado es WPA-PSK.</p> <ul style="list-style-type: none"> ■ El cifrado de datos TKIP (Temporal Key Integrity Protocol) se activa automáticamente al activar la autenticación de red WPA y WPA-PSK. (valor predeterminados de fábrica). ■ AES (estándar de cifrado avanzado) ■ TKIP-AES <p>Nota: seleccione TKIP-AES solo si el adaptador del cliente admite este modo. Póngase en contacto con el proveedor de servicios para obtener asistencia.</p>

¿Cómo se configura el gateway residencial DOCSIS?

Nombre del campo	Descripción
<p>WPA Pre-Shared Key (Clave precompartida WPA)</p>	<p>Permite definir una clave precompartida WPA. Introduzca una cadena de texto en este campo. La cadena de texto o la frase se utilizará para generar un conjunto exclusivo de claves de cifrado para su red. Utilice esta cadena para configurar dispositivos inalámbricos de su red.</p> <p>La clave de seguridad predeterminada es el número de serie de 9 dígitos del gateway. Por ejemplo: 20167792. Consulte la sección referente a la configuración de una cuenta de acceso a Internet de alta velocidad para conocer la ubicación del número de serie en la etiqueta.</p> <ul style="list-style-type: none"> ■ La clave PSK puede ser una cadena de texto o un número hexadecimal de 64 caracteres. ■ La cadena de texto debe ser una cadena de caracteres ASCII con un mínimo de 8 caracteres y un máximo de 63. <p>Nota: no todos los dispositivos de adaptador inalámbrico son compatibles con PSK. Para estos dispositivos, debe introducir las claves de cifrado exactamente como aparecen en los campos del gateway inalámbrico de la ilustración anterior de la página Setup Wireless - Security (Configuración inalámbrica - Seguridad).</p>
<p>RADIUS Server (Servidor RADIUS)</p>	<p>Permite introducir la dirección IP del servidor RADIUS utilizado para la derivación de claves de cifrado y autenticación.</p> <ul style="list-style-type: none"> ■ Este campo se utiliza con la autenticación de red 802.1x y WPA. ■ El valor predeterminado de este campo es 0.0.0.0.
<p>RADIUS Port (Puerto RADIUS)</p>	<p>Determina el número de puerto del servidor RADIUS. El número de puerto suele ser 1812 (predeterminado) o 1645, según el servidor que se utilice.</p> <p>Este campo se utiliza con la autenticación de red 802.1x y WPA.</p>
<p>RADIUS Key (Clave RADIUS)</p>	<p>Permite definir la clave compartida secreta de la conexión RADIUS.</p> <ul style="list-style-type: none"> ■ Este campo aparece en blanco de manera predeterminada. ■ Este campo se utiliza con la autenticación de red 802.1x y WPA.

Nombre del campo	Descripción
<p>Group Key Rotation Interval (Intervalo de rotación de claves de grupo)</p>	<p>Permite definir el intervalo de rotación de claves de grupo WPA en segundos. Esta función solo se aplica si se ha activado la autenticación de red WPA o WPA2.</p> <p>Ajuste este valor en 0 (valor predeterminado) para desactivar la remarcación periódica. El intervalo válido es de 1 a 4.294.967.295 segundos.</p>
<p>WPA/WPA2 Re-auth Interval (Intervalo de reautenticación WPA/WPA2)</p>	<p>Permite definir el intervalo de reautenticación WPA/WPA2 en segundos. Esta función solo se aplica si se ha activado la autenticación de red WPA o WPA2.</p> <p>Ajuste este valor en 0 (valor predeterminado) para desactivar la remarcación periódica. El intervalo válido es de 1 a 4.294.967.295 segundos.</p>
<p>WEP Encryption (Cifrado WEP)</p>	<p>Permite activar el cifrado de datos para ayudar a proteger los datos que se envían a través de la red inalámbrica.</p> <p>WEP 128-bit (WEP de 128 bits)</p> <ul style="list-style-type: none"> ■ El cifrado de datos de claves estáticas de 128 bits o 64 bits se puede seleccionar si la red se ha configurado para que no se realice la autenticación. ■ El cifrado de datos de claves estáticas de 128 bits se selecciona automáticamente si la autenticación de red 802.1x está activada. <p>Notas:</p> <ul style="list-style-type: none"> ■ La autenticación de claves estáticas utiliza una de las cuatro claves de cifrado, según se define a continuación, para cifrar los datos. Las claves deben cambiarse manualmente. La modificación y la rotación de las claves no se realiza automáticamente, como sucede con TKIP. ■ El cifrado de 64 bits y el cifrado de 40 bits son dos nombres distintos para referirse al mismo método de cifrado. ■ El cifrado de 128 bits y el cifrado de 104 bits son dos nombres distintos para referirse al mismo método de cifrado.

Nombre del campo	Descripción
<p>Shared Key Authentication (Autenticación de clave compartida)</p>	<p>Permite determinar si la autenticación de clave compartida debe utilizarse en la red. La autenticación de clave compartida se puede utilizar si no existe otro método de autenticación de red en la red.</p> <ul style="list-style-type: none"> ■ Optional (Opcional): valor predeterminado. Los clientes inalámbricos se pueden asociar al punto de acceso inalámbrico sin autenticación. ■ Required (Obligatorio): solo los clientes inalámbricos con una clave de red válida se pueden asociar al punto de acceso inalámbrico.
<p>802.1x Authentication (Autenticación 802.1x)</p>	<p>Permite utilizar la autenticación 802.1x con el método de cifrado WEP (de modo parecido a cuando se activa WPA o WPA2).</p>
<p>Network Keys 1 through 4 64 bit keys (Claves de red de 1 a 4 de 64 bits)</p> <p>O bien</p>	<p>Seleccione estas claves para utilizarlas con Encryption Mode (Modo de cifrado) ajustado en el modo de 64 bits. Introduzca valores de 5 bytes para una clave. No es necesario definir las cuatro claves. Solo se utiliza una clave para una red doméstica. Cada valor se representa en formato hexadecimal. Utilice solo los números o letras: 0, 1, 2, 3, 4, 5, 6, 7, 8, 9, a, b, c, d, e y f para configurar las claves de cifrado.</p> <p>Nota: una práctica recomendada consiste en utilizar solo letras minúsculas para introducir claves de cifrado WEP. En ocasiones, las letras mayúsculas se pueden confundir con números. Por ejemplo, la letra mayúscula “B” se suele confundir con el número “8”. La utilización de letras minúsculas reduce el riesgo de confundir caracteres al copiar claves entre dispositivos. Los caracteres en mayúsculas se convierten automáticamente en minúsculas cuando las claves se aplican y se guardan en la memoria.</p> <p>Utilice dos números o letras en cada cuadro. Anote sus claves. Necesitará las claves para configurar el adaptador inalámbrico del cliente. Las claves de los dispositivos de red inalámbricos deben coincidir.</p>

Nombre del campo	Descripción
<p>Network Keys 1 through 4 128 bit keys (Claves de red de 1 a 4 de 128 bits)</p>	<p>Seleccione estas claves para utilizarlas con Encryption Mode (Modo de cifrado) ajustado en el modo de 128 bits. Introduzca valores de 13 bytes para una clave. No es necesario definir las cuatro claves. Por lo general, solo se necesita una para una red doméstica. Cada valor se representa en formato hexadecimal. Utilice solo los números o letras: 0, 1, 2, 3, 4, 5, 6, 7, 8, 9, a, b, c, d, e y f para configurar las claves de cifrado.</p> <p>Una práctica recomendada consiste en utilizar solo letras minúsculas para introducir claves de cifrado WEP. En ocasiones, las letras mayúsculas se pueden confundir con números. Por ejemplo, la letra mayúscula "B" se suele confundir con el número "8". La utilización de letras minúsculas reduce el riesgo de confundir caracteres al copiar claves entre dispositivos. Los caracteres en mayúsculas se convierten automáticamente en minúsculas cuando las claves se aplican y se guardan en la memoria.</p> <p>Utilice dos números o letras en cada cuadro. Anote sus claves. Necesitará las claves para configurar el adaptador inalámbrico del cliente. Las claves de los dispositivos de red inalámbricos <i>deben</i> coincidir.</p>
<p>Current Network Key (Clave de red actual)</p>	<p>Permite seleccionar las claves de 64 bits o de 128 bits que se utilizarán para cifrar datos cuando el método de cifrado requiera la entrada manual de una clave de cifrado. Solo se utiliza una clave WEP al mismo tiempo. Las claves deben cambiarse manualmente. No se modifican automáticamente.</p> <p>Notas:</p> <ul style="list-style-type: none"> ■ El cifrado de 64 bits y el cifrado de 40 bits son dos nombres distintos para referirse al mismo método de cifrado. ■ El cifrado de 128 bits y el cifrado de 104 bits son dos nombres distintos para referirse al mismo método de cifrado.

¿Cómo se configura el gateway residencial DOCSIS?

Nombre del campo	Descripción
PassPhrase (Frase de contraseña)	<p>Genera automáticamente las claves de cifrado WEP necesarias para comunicarse con la red.</p> <p>A pesar de que no es obligatorio para utilizar el cifrado WEP, la utilización de una frase de contraseña puede simplificar el proceso de configuración de los adaptadores inalámbricos del cliente.</p> <p>La utilización de una frase de contraseña elimina la necesidad de introducir manualmente largas claves de cifrado y reduce la posibilidad de errores asociados con la entrada de números de muchos dígitos.</p> <p>Importante: haga clic en Generate WEP Keys (Generar claves WEP) cuando termine.</p>

Sección WiFi Protected Setup (WPS) (Configuración WiFi protegida, WPS)

Las opciones disponibles en esta sección permiten configurar WPS.

Nombre del campo	Descripción
WPS Config (Config. WPS)	Permite activar o desactivar WPS.
Device Name (Nombre del dispositivo)	Permite introducir el nombre del dispositivo.
PIN	Número de identificación personal (PIN) de un dispositivo que intenta establecer una conexión.
Apply (Aplicar)	Guarda todas las adiciones, ediciones y modificaciones.
WPS Method (Método WPS)	Permite seleccionar el método WPS.
WPS Status (Estado de WPS)	Muestra el estado de WPS.

Teclas de función

Teclas	Descripción
Generate WEP Keys (Generar claves WEP)	<p>Genera automáticamente cuatro claves WEP basadas en la entrada de la frase de contraseña.</p> <p>Notas:</p> <ul style="list-style-type: none"> ■ Para WEP de 64 bits, se generarán cuatro claves WEP de 64 bits exclusivas. ■ Para WEP de 128 bits, solo se generará una clave WEP de 128 bits. La misma clave se introducirá en las ubicaciones de las cuatro claves.
Apply (Aplicar)	Guarda todas las adiciones, ediciones y modificaciones.
Start WPS (Iniciar WPS)	Inicia WPS después de que el usuario seleccione el método WPS.

Configuración de tasas de datos inalámbricos y umbrales WiFi

Utilice la página Setup Wireless - Advanced (Configuración inalámbrica - Avanzada) para configurar las tasas de datos WAP y los umbrales de fidelidad inalámbrica (WiFi).

Nota: si no conoce los procedimientos de configuración avanzados detallados en esta sección, póngase en contacto con su proveedor de servicios antes de realizar cambios en los parámetros de conexión inalámbrica avanzados predeterminados del gateway residencial.

Haga clic en **Advanced** (Avanzada) en la sección Wireless (Tecnología inalámbrica) de la página Setup (Configuración) para acceder a la página Setup Wireless - Advanced (Configuración inalámbrica - Avanzada).

Ejemplo de página Setup Wireless - Advanced (Configuración inalámbrica - Avanzada)

La ilustración siguiente es un ejemplo de página Setup Wireless - Advanced (Configuración inalámbrica - Avanzada).

Nota: se recomienda no cambiar los parámetros de conexión inalámbrica predeterminados descritos en la ilustración anterior, salvo que se lo indique el proveedor del servicio.

System	Signal	Status	Log	Provisioning	Setup	Advanced
--------	--------	--------	-----	--------------	-------	----------

Setup
Wireless - Advanced
This page allows you to configure your wireless access point advanced parameters.

54g™ Network Mode	54g LRS
Basic Rate Set	Default
54g™ Protection	Auto
XPress™ Technology	Disabled
Afterburner™ Technology	Disabled
Rate	Auto
Output Power	100%
Beacon Interval	100 ms (1-65535)
DTIM Interval	1 ms (1-255)
Fragmentation Threshold	2346 bytes (256-2346)
RTS Threshold	2347 (0-2347)
Short Retry Limit	7 (1-255)
Long Retry Limit	4 (1-255)

Apply

Descripción de la página Setup Wireless - Advanced (Configuración inalámbrica - Avanzada)

En esta sección se explican los títulos de sección y las descripciones de los campos de la página Setup Wireless - Advanced (Configuración inalámbrica - Avanzada).

Nota: si realiza cambios en la página Setup Wireless - Advanced (Configuración inalámbrica - Avanzada), haga clic en **Apply** (Aplicar) para aplicar y guardar los parámetros de conexión inalámbrica avanzados.

Nombre del campo	Descripción
54g Network Mode (Modo de red 54g)	Permite optimizar el rendimiento de la red inalámbrica mediante una de las siguientes opciones: <ul style="list-style-type: none"> ■ Max compatibility (Compatibilidad máxima) (valor predeterminado) Permite al punto de acceso interoperar con ambos dispositivos cliente inalámbricos, 802.11b y 802.11g, y minimiza las interferencias con redes inalámbricas 802.11b cercanas. ■ 54g Only (Solo 54g) El punto de acceso inalámbrico solo aceptará clientes inalámbricos 802.11g. ■ Max Performance (Rendimiento máximo) Rendimiento máximo. En este modo, el punto de acceso inalámbrico solo acepta clientes inalámbricos 802.11g. Si el dispositivo se ajusta en este modo, el funcionamiento de las redes inalámbricas 802.11b cercanas puede verse afectado.
Basic Rate Set (Velocidad básica establecida)	Permite seleccionar la velocidad básica establecida.
54g Protection (Protección 54g)	Permite priorizar las comunicaciones 802.11g cuando se coinciden dispositivos 802.11b y 802.11g en la red inalámbrica mediante una de las siguientes opciones: <ul style="list-style-type: none"> ■ Auto (Automático) (valor predeterminado) Maximiza el rendimiento 802.11g en redes donde coinciden dispositivos cliente inalámbricos 802.11b y 802.11g. ■ Off (Apagado) Máximo rendimiento. Redes con dispositivos cliente inalámbricos 802.11g solamente.
Xpress Technology	Permite activar o desactivar Xpress Technology.
Afterburner Technology	Permite activar o desactivar Afterburner Technology.

¿Cómo se configura el gateway residencial DOCSIS?

Nombre del campo	Descripción
Rate (Tasa)	<p>Permite fijar la tasa de datos de las conexiones inalámbricas. Existen las siguientes tasas de datos disponibles:</p> <p>Automática (valor predeterminado), 1 Mbps, 2 Mbps, 5,5 Mbps, 6 Mbps, 9 Mbps, 11 Mbps, 12 Mbps, 18 Mbps, 24 Mbps, 36 Mbps, 48 Mbps, 54 Mbps</p> <p>Nota: en el modo automático, la tasa de datos es una función que determina la intensidad y la calidad de la señal.</p>
Output Power (Potencia de salida)	<p>Permite ajustar la potencia de salida relativa del transmisor inalámbrico del gateway. Están disponibles los siguientes recursos:</p> <p>100% (valor predeterminado), 75%, 50% y 25%</p>
Beacon Interval (Intervalo de baliza)	<p>Muestra el intervalo de tiempo que el WAP utiliza para anunciarse a dispositivos remotos. El intervalo de baliza debe mantenerse en 100 ms para cumplir con los requisitos de la mayoría de tarjetas de cliente. El intervalo de baliza especifica la frecuencia con que el punto de acceso envía los paquetes para sincronizar una red inalámbrica y sus clientes.</p>
DTIM Interval (Intervalo DTIM)	<p>Muestra el intervalo de tiempo entre las transmisiones de difusión y multidifusión. El intervalo DTIM (Delivery Traffic Indication Message, Mensaje indicador de tráfico de transmisiones) es un valor de cuenta atrás que informa a los clientes inalámbricos de la siguiente franja para recibir mensajes de difusión y multidifusión. Una vez que el punto de acceso ha almacenado en el búfer los mensajes de difusión o multidifusión para los clientes asociados, envía el siguiente DTIM con un valor de intervalo DTIM. Los clientes del punto de acceso reciben las balizas y se activan para recibir los mensajes de difusión y multidifusión. El intervalo DTIM debe mantenerse en 3 ms para cumplir con los requisitos de la mayoría de tarjetas de cliente.</p>

Nombre del campo	Descripción
Fragmentation Threshold (Umbral de fragmentación)	Permite definir el umbral de fragmentación. Este umbral debe definirse en un valor equivalente al tamaño de trama Ethernet máximo permitido en la conexión, incluida la sobrecarga (1.536 bytes). Los ajustes inferiores pueden dañar la transmisión de datos, ya que las tramas de gran tamaño se podrían fragmentar o podrían producirse colisiones. El valor predeterminado de fábrica es 2346.
RTS Threshold (Umbral RTS)	Determina el tamaño de paquete por encima del cual se debe invocar el mecanismo listo para enviar/listo para emitir (RTS/CTS). El valor predeterminado de fábrica es 2347.
Short Retry Limit (Límite de reintento inferior)	Número de veces que el gateway transmite una trama de unidifusión no reconocida inferior al umbral RTS antes de descartarla. El valor predeterminado de fábrica es 7.
Short Retry Limit (Límite de reintento superior)	Número de veces que el gateway transmite una trama de unidifusión no reconocida superior al umbral RTS antes de descartarla. El valor predeterminado de fábrica es 4.

Configuración del control de accesos del punto de acceso inalámbrico

Utilice la página Setup Wireless - Access Control (Configuración inalámbrica - Control de acceso) para configurar el control de accesos del punto de acceso inalámbrico.

Nota: si no conoce los procedimientos de configuración avanzados detallados en esta sección, póngase en contacto con su proveedor de servicios antes de realizar cambios en los parámetros de conexión inalámbrica avanzados predeterminados del gateway residencial.

Haga clic en **Access Control** (Control de acceso) en la sección Wireless (Tecnología inalámbrica) de la página Setup (Configuración) para acceder a la página Setup Wireless - Access Control (Configuración inalámbrica - Control de acceso).

Página Setup Wireless - Access Control (Configuración inalámbrica - Control de acceso)

La ilustración siguiente es un ejemplo de página Setup Wireless - Access Control (Configuración inalámbrica - Control de acceso).

Setup
Wireless - Access Control
This page allows you to configure your wireless access point access control.

Access restriction: Disabled

Closed Network: [v]

Access List

Access List Is Empty

Remove Clear All

0 : 0 : 0 : 0 : 0 : 0 Add

Apply

Connected Clients

Host Name	IP Address	Client ID
No wireless clients are connected.		

Descripción de la página Setup Wireless - Access Control (Configuración inalámbrica - Control de acceso)

En esta sección se explican los títulos de sección y las descripciones de los campos de la página Setup Wireless - Access Control (Configuración inalámbrica - Control de acceso).

Nombre del campo	Descripción
Access restriction (Restricción de acceso)	Si el cifrado está activado, esta selección permite elegir una de las siguientes opciones de la lista desplegable: <ul style="list-style-type: none"> ■ Disable (Desactivar, valor predeterminado): no se aplican restricciones de acceso basadas en la dirección MAC de los dispositivos de acceso inalámbrico. ■ Allow (Permitir): permite el acceso inalámbrico solo a las direcciones MAC enumeradas en la lista de accesos. ■ Deny (Denegar): prohíbe el acceso inalámbrico solo a las direcciones MAC enumeradas en la lista de accesos.
Closed Network (Red cerrada)	Permite desactivar o activar la red para el acceso de los clientes inalámbricos. Si se selecciona ON (ACTIVADO), el punto de acceso no difunde el SSID. El dispositivo cliente debe configurarse manualmente con el SSID y la dirección MAC del punto de acceso para permitir el acceso con la red inalámbrica.
Access List (Lista de acceso)	Muestra la dirección MAC de los clientes sujetos al control de acceso inalámbrico.
Connected Clients (Clientes conectados)	Muestra el nombre de host, la dirección IP y el ID de cliente de los clientes inalámbricos que están conectados (asociados) con el módem gateway.

Teclas de función

Las siguientes teclas de función aparecen en la página Setup Wireless - Access Control (Configuración inalámbrica - Control de acceso).

Tecla	Descripción
Apply (Aplicar)	Aplica y guarda los valores introducidos en los campos sin cerrar la pantalla.
Clear All (Borrar todo)	Borra la lista de accesos.
Remove (Quitar)	Quita las entradas de la lista de accesos.

¿Cómo se configura el gateway residencial DOCSIS?

Add (Agregar)	Agrega un cliente a la lista de accesos con la dirección MAC del cliente.
----------------------	---

Configuración de puentes remotos

Utilice la página Setup Wireless - Bridging (Configuración inalámbrica - Protocolo de puente) para configurar puentes remotos.

Nota: si no conoce los procedimientos de configuración avanzados detallados en esta sección, póngase en contacto con su proveedor de servicios antes de realizar cambios en los parámetros de conexión inalámbrica avanzados predeterminados del gateway doméstico inalámbrico.

Haga clic en **Bridging** (Protocolo de puente) en la sección Wireless (Tecnología inalámbrica) de la página Setup (Configuración) para acceder a la página Setup Wireless - Bridging (Configuración inalámbrica - Protocolo de puente).

Ejemplo de página Setup Wireless - Access Control (Configuración inalámbrica - Control de acceso)

La ilustración siguiente es un ejemplo de página Setup Wireless - Bridging (Configuración inalámbrica - Protocolo de puente).

System Signal Status Log Provisioning Setup Advanced

Setup
Wireless - Bridging
This page allows configuration of WDS features.

Wireless Bridging Disabled ▾

Remote Bridges

Apply

Descripción de la página Setup Wireless - Bridging (Configuración inalámbrica - Protocolo de puente)

La página Setup Wireless - Bridging (Configuración inalámbrica - Protocolo de puente) permite activar o desactivar la configuración de puentes inalámbricos y agregar puentes remotos. Haga clic en **Apply** (Aplicar) para aplicar y guardar la nueva configuración.

¿Cómo se solucionan los problemas relacionados con la instalación del servicio de Internet?

No me puedo conectar a Internet

- Compruebe que el enchufe de alimentación AC del gateway residencial esté insertado correctamente en una toma de corriente eléctrica.
- Compruebe que el cable de alimentación AC del gateway residencial no esté enchufado a una toma eléctrica controlada por un switch de pared. Si un switch de pared controla la toma eléctrica, asegúrese de que el switch esté en la posición ON (Encendido).
- Compruebe que las luces indicadoras **POWER** (Alimentación) y **CABLE** (Cable) del panel frontal del gateway residencial estén iluminadas.
- Compruebe que las luces indicadoras del router u otro equipo de conexión de red estén iluminadas.
- Compruebe que todos los cables estén correctamente conectados y que sean los cables correctos.
- Compruebe que el servicio por cable esté activo y admita el servicio de dos vías.
- Verifique que el protocolo TCP/IP se ha instalado y configurado correctamente en todos los dispositivos si utiliza conexiones Ethernet.
- Compruebe que ha llamado a su proveedor de servicios y que le ha proporcionado el número de serie y la dirección MAC del gateway residencial.
- Si está utilizando un divisor de señal de cable para poder conectar dicha señal a otros dispositivos, quite el divisor y vuelva a conectar el cable para que el gateway residencial esté conectado directamente a la entrada de cable principal. Si el gateway residencial ahora funciona correctamente, es posible que el divisor de señal de cable esté dañado y deba sustituirlo.
- Para mejorar el rendimiento que ofrece la conexión Ethernet, el PC debe estar equipado con una tarjeta de interfaz de red 10/100BASE-T.

Mi gateway residencial no reconoce la red por cable

El gateway funciona con un cable coaxial de RF estándar de 75 ohmios. Si está utilizando un cable diferente, el gateway residencial no funcionará correctamente. Póngase en contacto con su proveedor de servicios para determinar si está utilizando el cable correcto.

Preguntas más frecuentes

P. ¿Cuántos dispositivos de red Ethernet puedo conectar?

R. El gateway residencial utiliza un protocolo de configuración dinámica de host (DHCP) integrado para emitir automáticamente direcciones IP a los dispositivos mientras permanecen conectados a su red doméstica.

En teoría, el número máximo de dispositivos que admite el gateway residencial es de 253. Estas direcciones se asignan a todos los dispositivos conectados, ya sea por cable (Ethernet) o inalámbricos. Por lo general, el número de dispositivos conectados debe ser un valor mucho más bajo.

El gateway residencial puede admitir varios dispositivos Ethernet si se conectan directamente a los puertos Ethernet del panel posterior o se utilizan switches Ethernet externos de varios puertos (deben adquirirse por separado).

Póngase en contacto con el proveedor de servicios para obtener más información acerca del número máximo de dispositivos de red Ethernet que pueden conectarse al gateway residencial para mantener un nivel de rendimiento óptimo de la red.

P. ¿Cuáles son los requisitos de cableado para la conexión a redes Ethernet?

R. Existen varios factores que pueden influir en el límite práctico de la red. A pesar de que el gateway residencial se ha diseñado para admitir varios dispositivos de red Ethernet, es importante tener en cuenta las características generales de la red en lugar de considerar cada nodo por separado.

La distancia teórica entre dos hubs Ethernet 10/100BASE-T CAT-5 es de 100 metros. Póngase en contacto con el proveedor de servicios o consulte la documentación de los dispositivos de red Ethernet para obtener más información.

Nota: se recomienda utilizar cables Ethernet CAT-5.

P. ¿Cuál es la mejor ubicación para los dispositivos de red Ethernet?

R. Debe consultar al proveedor de servicios para determinar la mejor ubicación para los dispositivos de red Ethernet. Tenga en cuenta estas recomendaciones:

- Ubicación de tomas de cables de dos vías
- Distancia de los dispositivos de red Ethernet respecto del gateway residencial
- Ubicación de ordenadores y otros equipos respecto de las tomas de alimentación AC
- Posibilidad de pasar cables Ethernet a los dispositivos de red Ethernet

P. ¿Cuáles son los requisitos de la conexión a redes inalámbricas?

R. Es importante tener en cuenta las características generales de la red, en lugar de considerar cada nodo por separado. La distancia teórica entre los dispositivos de red inalámbricos es de 30 metros en el interior de un edificio y de 90 metros en exteriores.

Existen varios factores que pueden influir en el límite práctico de la red. Póngase en contacto con el proveedor de servicios o consulte la documentación de los dispositivos de red inalámbricos para obtener más información.

P. ¿Cuál es la mejor ubicación para los dispositivos de red inalámbricos?

R. Puede utilizar una gran variedad de dispositivos de red inalámbricos con el gateway residencial. Se incluyen ordenadores, PDA, etc. En la red inalámbrica, todos los dispositivos influyen en las características de la red, ya que cada uno de ellos transmite una señal inalámbrica.

Póngase en contacto con el proveedor de servicios o consulte la documentación del dispositivo de red inalámbrico para obtener más información sobre la selección de los dispositivos de red inalámbricos adecuados para la red doméstica o de la oficina.

Debe consultar al proveedor de servicios para determinar la mejor ubicación para los dispositivos de red inalámbricos. Tenga en cuenta estas recomendaciones:

- La distancia desde el gateway residencial hasta los dispositivos de red inalámbricos.
- No coloque el gateway residencial cerca de superficies metálicas que puedan bloquear la ruta de las comunicaciones inalámbricas. La comunicación inalámbrica se produce con “visibilidad directa” a través de paredes no metálicas. No obstante, cuantas más estructuras (muros) deba cruzar la señal, más débil será la recepción.
- No coloque dispositivos de red inalámbricos cerca de un horno microondas. Cuando están en funcionamiento, los hornos microondas pueden interferir en las comunicaciones inalámbricas.
- Los dispositivos de red inalámbricos no deben situarse cerca de teléfonos inalámbricos de 2,4 GHz, ya que estos teléfonos también pueden provocar interferencias en la red inalámbrica.

P. ¿Cómo renuevo la dirección IP en mi PC?

R. Si su PC no puede acceder a Internet una vez que el gateway residencial esté en línea, es posible que el PC no haya renovado su dirección IP. Siga las instrucciones de esta sección correspondientes a su sistema operativo para renovar la dirección IP de su PC.

Renovación de la dirección IP en los sistemas Windows NT, 2000 o XP

- 1 Pulse **Start** (Inicio) y, a continuación, pulse **Run** (Ejecutar). Se abre la ventana **Run** (Ejecutar).
- 2 Escriba **cmd** en el campo **Open** (Abrir) y pulse **OK** (Aceptar). Se abre una ventana con un indicador de comando.
- 3 Escriba **ipconfig/release** en el indicador C:/ y pulse **Enter** (Intro). El sistema libera la dirección IP.
- 4 Escriba **ipconfig/release** en el indicador C:/ y pulse **Enter** (Intro). El sistema muestra una nueva dirección IP.
- 5 Pulse **X** en la esquina superior derecha de la ventana para cerrar la ventana de indicador de comando. Ha finalizado este procedimiento.

Nota: si no puede acceder a Internet, solicite asistencia a su proveedor de servicios.

Renovación de la dirección IP en los sistemas Windows 95, 98, 98SE y ME

- 1 Pulse **Start** (Inicio) y, a continuación, pulse **Run** (Ejecutar) para abrir la ventana **Run** (Ejecutar).
- 2 Escriba **winiipcfg** en el campo **Open** (Abrir) y pulse **OK** (Aceptar) para ejecutar el comando winipcfg. Se abre la ventana **IP Configuration** (Configuración de IP).
- 3 Haga clic en la flecha abajo a la derecha del campo superior y seleccione el adaptador Ethernet instalado en su PC. La ventana **IP Configuration** (Configuración de IP) muestra la información del adaptador Ethernet.
- 4 Pulse **Release** (Liberar) y, a continuación, pulse **Renew** (Renovar). La ventana **IP Configuration** (Configuración de IP) muestra una nueva dirección IP.
- 5 Pulse **OK** (Aceptar) para cerrar la ventana **IP Configuration** (Configuración de IP); ha finalizado este procedimiento.

Nota: si no puede acceder a Internet, solicite asistencia a su proveedor de servicios.

P. ¿Cómo se configura el protocolo TCP/IP?

R. El protocolo TCP/IP en un entorno Microsoft Windows es diferente para cada sistema operativo. Siga las instrucciones en esta sección correspondientes a su sistema operativo.

Configuración de TCP/IP en sistemas con Windows XP

- 1 Pulse **Start** (Inicio) y, en función de la configuración de su menú de inicio, elija una de las siguientes opciones:
 - Si está utilizando el menú de inicio predeterminado de Windows XP, seleccione **Connect to** (Conectar a), elija **Show all connections** (Mostrar todas las conexiones) y, a continuación, vaya al paso 2.
 - Si está utilizando el menú de inicio clásico de Windows XP, seleccione **Settings** (Configuración) y, a continuación, **Network Connections** (Conexiones de red). Haga doble clic en el icono **Local Area Connection** (Conexión de área local) en la sección LAN o Internet de alta velocidad de la ventana Network Connections (Conexiones de red).
- 2 Cuando se abra la ventana **Network Connections** (Conexiones de red), haga clic con el botón derecho del ratón en **Local Area Connection** (Conexión de área local) y haga clic en **Properties** (Propiedades) en el menú para abrir el cuadro de diálogo **Properties** (Propiedades).
- 3 Localice un cuadro blanco con el título "This connection uses the following items:" (Esta conexión utiliza los siguientes elementos:). Utilice la flecha abajo del lado derecho del cuadro para desplazarse hasta **Internet Protocol (TCP/IP)** [Protocolo Internet (TCP/IP)]. Seleccione **Internet Protocol (TCP/IP)** [Protocolo Internet (TCP/IP)] y, a continuación, haga clic en el botón **Properties** (Propiedades) que se encuentra debajo del cuadro en el lado derecho.
- 4 Seleccione tanto **Obtain an IP address automatically** (Obtener una dirección IP automáticamente) como **Obtain DNS server address automatically** (Obtener la dirección del servidor DNS automáticamente) en la ventana **Internet Protocol (TCP/IP) Properties** (Propiedades del protocolo de Internet [TCP/IP]) y, a continuación, pulse **OK** (Aceptar).
- 5 Haga clic en **OK** (Aceptar) en la parte inferior del cuadro de diálogo de propiedades para cerrarlo. En este momento, el PC solicitará y recibirá automáticamente la dirección IP del gateway. Cuando reciba la dirección, el PC tendrá acceso a Internet.
- 6 Si el PC no solicita automáticamente una dirección IP después de realizar los pasos anteriores, es recomendable hacer clic en el botón **Start** (Inicio) de Windows y, a continuación, apagar y reiniciar Windows.
- 7 Si no puede acceder a Internet, consulte *¿Tiene problemas?* (en la página 130). Si sigue sin poder acceder a Internet, solicite asistencia al proveedor del servicio.

Configuración de TCP/IP en sistemas con Windows 2000

- 1 Pulse **Start** (Inicio), seleccione **Settings** (Configuración) y elija **Network and Dial-up Connections** (Conexiones de red y de acceso telefónico).

- 2 Haga doble clic en el icono **Local Area Connection** (Conexión de área local) en la ventana de **Network and Dial-up Connections** (Conexiones de red y de acceso telefónico).
- 3 Pulse **Properties** (Propiedades) en la ventana **Local Area Connection Status** (Estado de conexión de área local).
- 4 Pulse **Internet Protocol (TCP/IP)** (Protocolo de Internet [TCP/IP]) en la ventana **Local Area Connection Properties** (Propiedades de conexión de área local) y después pulse **Properties** (Propiedades).
- 5 Seleccione tanto **Obtain an IP address automatically** (Obtener una dirección IP automáticamente) como **Obtain DNS server address automatically** (Obtener la dirección del servidor DNS automáticamente) en la ventana **Internet Protocol (TCP/IP) Properties** (Propiedades del protocolo de Internet [TCP/IP]) y, a continuación, pulse **OK** (Aceptar).
- 6 Pulse **Yes** (Sí) para reiniciar el ordenador cuando se abra la ventana **Local Network** (Red local). Se reinicia el ordenador. El protocolo TCP/IP ya está configurado en el PC y los dispositivos Ethernet están listos para usar.
- 7 Pruebe el acceso a Internet. Si no puede acceder a Internet, consulte *¿Tiene problemas?* (en la página 130). Si sigue sin poder acceder a Internet, solicite asistencia al proveedor del servicio.

Configuración de TCP/IP en sistemas Windows 95, 98, 98SE o ME

- 1 Haga clic en **Start** (Inicio), seleccione **Settings** (Configuración) y, a continuación, **Control Panel** (Panel de control).
- 2 Haga doble clic en el icono **Network** (Red) de la ventana **Control Panel** (Panel de control).
- 3 Lea la lista de componentes de red instalados en la ficha **Configuration** (Configuración) para verificar que el PC contiene el adaptador de Ethernet/protocolo TCP/IP.
- 4 ¿El protocolo TCP/IP aparece en la lista de componentes de red instalados?
 - Si la respuesta es **sí**, vaya al paso 7.
 - Si la respuesta es **no**, haga clic en **Add** (Agregar), seleccione **Protocol** (Protocolo) y **Add** (Agregar) y, a continuación, diríjase al paso 5.
- 5 Haga clic en **Microsoft** en la lista **Manufacturers** (Fabricantes).
- 6 Haga clic en **TCP/IP** en la lista **Network Protocols** (Protocolos de red) y, a continuación, en **OK** (Aceptar).
- 7 Haga clic en el protocolo **TCP/IP Ethernet Adapter** (Adaptador Ethernet TCP/IP) y, a continuación, seleccione **Properties** (Propiedades).
- 8 Haga clic en la ficha **IP Address** (Dirección IP) y, a continuación, seleccione **Obtain an IP address automatically** (Obtener una dirección IP automáticamente).
- 9 Haga clic en la ficha **Gateway** (Puerta de enlace) y compruebe que estos campos estén vacíos. Si no están vacíos, seleccione y elimine toda la información que contienen.
- 10 Haga clic en la ficha **DNS Configuration** (Configuración de DNS) y, a continuación, seleccione **Disable DNS** (Deshabilitar DNS).
- 11 Haga clic en **OK** (Aceptar).
- 12 Haga clic en **OK** (Aceptar) cuando el sistema termine de copiar los archivos y, a continuación, cierre todas las ventanas de conexiones de red.

- 13 Haga clic en **YES** (Sí) para reiniciar el equipo cuando se abra el cuadro de diálogo **System Settings Change** (Cambio de configuración del sistema). Se reinicia el ordenador. El protocolo TCP/IP ya está configurado en el PC y los dispositivos Ethernet están listos para usar.
- 14 Pruebe el acceso a Internet. Si no puede acceder a Internet, consulte *¿Tiene problemas?* (en la página 130). Si sigue sin poder acceder a Internet, solicite asistencia al proveedor del servicio.

Configuración de TCP/IP en sistemas Macintosh

- 1 Pulse el icono **Apple** en la esquina superior izquierda de Finder (Buscador). Desplácese hasta **Control Panels** (Paneles de control) y, a continuación, pulse **TCP/IP**.
- 2 Haga clic en **Edit** (Editar) en **Finder** (Buscador) en la parte superior de la página. Desplácese hasta la parte inferior del menú y, a continuación, pulse **User Mode** (Modo de usuario).
- 3 Pulse **Advanced** (Avanzado) en la ventana **User Mode** (Modo de usuario) y, a continuación, pulse **OK** (Aceptar).
- 4 Pulse las flechas de selección **Up/Down** (Arriba/Abajo) situadas a la derecha de la sección **Connect Via** (Conectarse vía) de la ventana TCP/IP y, a continuación, pulse **Using DHCP Server** (Usar DHCP).
- 5 Pulse **Options** (Opciones) de la ventana TCP/IP y, a continuación, pulse **Active** (Activo) en la ventana de opciones de TCP/IP.
Nota: asegúrese de que la opción **Load only when needed** (Cargar sólo cuando sea necesario) esté *desactivada*.
- 6 Compruebe si la opción **Use 802.3** (Utilizar 802.3) situada en la esquina superior derecha de la ventana TCP/IP está desactivada. Si la opción está marcada, desactívela y, a continuación, pulse **Info** (Información) en la esquina inferior izquierda.
- 7 ¿Hay alguna dirección de hardware en esta ventana?
 - Si la respuesta es **sí**, pulse **OK** (Aceptar). Para cerrar la ventana **TCP/IP Control Panel** (Panel de control TCP/IP), pulse **File** (Archivo) y, a continuación, desplácese y pulse **Close** (Cerrar). Ha finalizado este procedimiento.
 - Si la respuesta es **no**, debe apagar su Macintosh.
- 8 Con el equipo apagado, mantenga pulsadas las teclas **Command (Apple)**, **Option** (Opción), **P** y **R** del teclado simultáneamente. Encienda el Macintosh mientras mantiene pulsadas estas teclas, y no las suelte hasta que oiga el sonido de Apple por lo menos tres veces; ya puede soltar las teclas y dejar que se reinicie el ordenador.
- 9 Cuando el ordenador se haya reiniciado por completo, repita los pasos 1 al 7 para comprobar que todos los parámetros de TCP/IP son correctos. Si el ordenador aún no tiene una dirección de hardware, solicite asistencia a su distribuidor autorizado de Apple o al centro de asistencia técnica de Apple.

P. Si no me suscribo al servicio de telefonía a través de mi proveedor de servicios de cable, ¿puedo utilizar el gateway residencial para realizar y recibir llamadas telefónicas?

R. No. El servicio de telefonía lo habilita el proveedor de servicios de telefonía por cable para cada puerto telefónico del gateway residencial. Póngase en contacto con el proveedor de servicios de telefonía por cable para obtener el servicio a través del gateway residencial.

P. ¿Qué debo hacer para solicitar la instalación?

R. Puede solicitar la instalación profesional por parte del proveedor de servicios de telefonía por cable. Un instalador profesional puede conectar el servicio telefónico a la red de telefonía existente de su hogar, o bien instalar una nueva red en caso necesario. Una instalación profesional le garantiza una conexión correcta por cable al módem y al PC, así como la configuración adecuada de todos los parámetros de hardware y software. Póngase en contacto con el proveedor de servicios de telefonía por cable para obtener más información acerca de la instalación.

P. ¿Puedo utilizar mi número de teléfono actual con el gateway residencial?

R. Existe portabilidad para los números de teléfono en determinadas zonas. Póngase en contacto con el proveedor de servicios de telefonía para obtener más información acerca de la utilización de un número de teléfono existente.

P. ¿Puedo recibir el servicio de Internet de alta velocidad automáticamente con el gateway residencial?

R. El gateway residencial se puede utilizar para proporcionar servicios de telefonía o de Internet de alta velocidad, o bien para ambos. El proveedor del servicio de cable habilita el servicio de Internet. Póngase en contacto con el proveedor del servicio de cable para obtener más información si todavía no está suscrito al servicio de Internet.

P. ¿Cuántos teléfonos puedo conectar?

R. Los conectores telefónicos RJ-11 del gateway residencial pueden proporcionar servicio de telefonía a varios teléfonos, máquinas de fax y módems analógicos. El número máximo de dispositivos telefónicos que se conectan a cada puerto RJ-11 está limitado por la carga de timbre total de los dispositivos telefónicos conectados. Muchos dispositivos telefónicos llevan la marca REN (del inglés *Ringer Equivalent Number*, número de equivalencia de timbre). Cada puerto telefónico del gateway residencial admite una carga máxima de 5 REN. La suma de la carga REN de todos los dispositivos telefónicos conectados a cada puerto no puede superar 5 REN.

P. ¿Puedo navegar por Internet y realizar llamadas telefónicas al mismo tiempo?

Preguntas más frecuentes

R. ¡Sin duda! El servicio de telefonía es independiente de los servicios de datos de Internet. La navegación por Internet y otros servicios de datos no afectan a la calidad de las llamadas telefónicas. Si el proveedor del servicio de cable ha habilitado estos servicios, puede realizar llamadas telefónicas y navegar al mismo tiempo.

P. ¿Qué ocurre si no estoy abonado a la televisión por cable?

R. Si la televisión por cable está disponible en su zona, los servicios de datos pueden estar disponibles con o sin suscripción a un servicio de televisión por cable. Solicite información completa a su proveedor de servicios local sobre los servicios por cable, incluido el acceso a Internet de alta velocidad.

P. ¿Qué debo hacer para solicitar la instalación?

R. Llame a su proveedor de servicios de telefonía para obtener información acerca de la instalación profesional. Una instalación profesional le garantiza una conexión correcta por cable al módem y a su PC, así como la configuración adecuada de todos los parámetros de hardware y software. Póngase en contacto con el proveedor de servicios de telefonía por cable para obtener más información acerca de la instalación.

P. ¿Cómo se conecta el gateway residencial a mi ordenador?

R. El gateway residencial se conecta al puerto Ethernet 10/100BASE-T del PC. Si el PC no incluye una interfaz Ethernet, puede obtener una tarjeta Ethernet en un establecimiento local de equipos informáticos o de suministros de oficina, o bien a través del proveedor del servicio.

P. Una vez que mi gateway residencial esté conectado, ¿cómo se accede a Internet?

R. Su proveedor de servicios local se convierte en su Proveedor de servicios de Internet (Internet Service Provider, ISP). Incluyen una amplia gama de servicios, incluidos los de correo electrónico, chat, noticias e información. su proveedor de servicios le proporcionará el software necesario.

P. ¿Puedo ver la televisión y navegar por Internet al mismo tiempo?

R. ¡Sin duda! Si está abonado al servicio de televisión por cable, puede ver la televisión y utilizar el gateway residencial al mismo tiempo. Para ello, conecte el televisor y el gateway residencial a la red de cable mediante un divisor de señal de cable opcional.

P. ¿Puedo ejecutar más de un dispositivo en el módem?

R. Sí. En teoría, un único gateway residencial admite hasta 253 dispositivos Ethernet si se utilizan hubs o routers Ethernet suministrados por el usuario que se pueden adquirir en un establecimiento local de equipos informáticos o de suministros de oficina.

¿Tiene problemas?

Problemas más frecuentes

No entiendo los indicadores de estado del panel frontal

Consulte Funciones del indicador LED de estado del panel frontal para obtener más información sobre la operación y la función del indicador LED de estado del panel frontal.

El módem no registra una conexión Ethernet

- Compruebe si su ordenador tiene tarjeta Ethernet y si el software del controlador Ethernet está correctamente instalado. Si compra e instala una tarjeta Ethernet, siga estrictamente las instrucciones de instalación.
- Compruebe el estado de los indicadores LED de estado del panel frontal.

El módem no registra una conexión Ethernet después de conectarlo a un hub

Si está conectando varios PC al gateway residencial, primero debe conectar el módem al puerto de enlace ascendente del hub con el cable cruzado correcto. El LED de enlace del hub se iluminará de forma continua.

El módem no registra una conexión de cable

El módem funciona con un cable coaxial de RF estándar de 75 ohmios. Si está utilizando un cable diferente, el gateway residencial no funcionará correctamente. Póngase en contacto con el proveedor de servicios para determinar si está utilizando el cable correcto.

Verifique si ha seguido el procedimiento indicado en ¿Cómo se solucionan los problemas relacionados con la instalación del servicio de Internet?

No se escucha tono de llamada al descolgar el auricular del teléfono

- Es posible que el cable del teléfono no esté conectado al puerto RJ-11 correcto del gateway residencial. El gateway residencial cuenta con dos puertos telefónicos. Compruebe que ha realizado la conexión al puerto telefónico correcto.
- Es posible que el teléfono tenga algún problema. Utilice otro teléfono y compruebe si se escucha el tono de llamada.
- Es posible que exista algún problema en la red doméstica de cableado telefónico. Utilice un teléfono y conéctelo directamente al mismo puerto RJ-11 de la parte posterior de la unidad. Si el tono de llamada se escucha en esta ubicación, pero no en otros puntos del inmueble, debe solicitar a un profesional que diagnostique y repare la avería del cableado telefónico.
- Compruebe que la compañía telefónica ha cancelado el servicio telefónico antiguo de la red doméstica de cableado telefónico.

Error! No text of specified style in document.

Es posible que el proveedor de servicios de telefonía por cable todavía no haya activado el servicio. Póngase en contacto con el proveedor de servicios de telefonía por cable para obtener más información.

Sugerencias para mejorar el rendimiento

Comprobar y corregir

Si el gateway residencial no funciona según lo previsto, estas sugerencias pueden resultar útiles. Si necesita más asistencia, póngase en contacto con el proveedor de servicios.

- Compruebe que el enchufe de alimentación AC del gateway residencial esté insertado correctamente en una toma de corriente eléctrica.
- Compruebe que el cable de alimentación AC del gateway residencial no esté enchufado a una toma eléctrica controlada por un switch de pared. Si un switch de pared controla la toma eléctrica, asegúrese de que el switch esté en la posición **ON** (Encendido).
- Compruebe que los indicadores LED de estado **POWER** (Alimentación) y **ONLINE** (En línea) del panel frontal del gateway residencial estén iluminados.
- Compruebe que el servicio por cable esté activo y admita el servicio de dos vías.
- Compruebe que todos los cables estén correctamente conectados y que sean los cables correctos.
- Compruebe que el protocolo TCP/IP esté correctamente instalado y configurado si está utilizando la conexión Ethernet.
- Compruebe que ha llamado a su proveedor de servicios y que le ha proporcionado el número de serie y la dirección MAC del gateway residencial.
- Si está utilizando un divisor de señal de cable para poder conectar el gateway residencial a otros dispositivos, quite el divisor y reconecte los cables para que el gateway residencial esté conectado directamente a la entrada de cable. Si el gateway residencial ahora funciona correctamente, es posible que el divisor de señal de cable esté dañado y deba sustituirlo.
- Para mejorar el rendimiento que ofrece la conexión Ethernet, el PC debe estar equipado con una tarjeta de interfaz de red 10/100BASE-T.

Funciones del indicador LED de estado del panel frontal

Encendido inicial, calibración y registro (con aplicación de alimentación AC)

El siguiente cuadro ilustra la secuencia de pasos y el aspecto correspondiente de los indicadores de estado LED del panel frontal del gateway residencial durante el encendido inicial, la calibración y el registro en la red cuando se aplica la alimentación AC al gateway residencial. Utilice este cuadro para detectar y solucionar cualquier problema con los procesos de encendido inicial, calibración y registro del gateway residencial.

Nota: después de finalizar el paso 7 (Registro finalizado) para el gateway residencial, el módem pasa inmediatamente al funcionamiento normal. Consulte Operaciones normales (con alimentación AC).

Indicadores LED de estado del panel frontal durante el encendido inicial, la calibración y el registro							
Paso 1: registro de datos de alta velocidad							
Paso:		1	2	3	4	5	6
Indicador del panel frontal		Self Test (Autodiagnóstico)	Downstream Scan (Análisis de bajada)	Downstream Signal Lock (Bloqueo de señal de bajada)	Ranging (Determinación de intervalos)	Requesting IP Address (Solicitando dirección IP)	Request High Speed Data Provisioning File (Solicitar archivo de suministro de datos de alta velocidad)
1	POWER (Alimentación)	Encendido	Encendido	Encendido	Encendido	Encendido	Encendido
2	DS (Bajada)	Encendido	Intermitente	Encendido	Encendido	Encendido	Encendido
3	US (Subida)	Encendido	Apagado	Apagado	Intermitente	Encendido	Encendido
4	ONLINE (En línea)	Encendido	Apagado	Apagado	Apagado	Apagado	Intermitente
5	LAN1-LAN4 (Lan 1- Lan 4)	Encendido	Encendido o intermitente	Encendido o intermitente	Encendido o intermitente	Encendido o intermitente	Encendido o intermitente
6	WIRELESS (Tecnología inalámbrica)	Apagado	Encendido o intermitente	Encendido o intermitente	Encendido o intermitente	Encendido o intermitente	Encendido o intermitente
7	TEL 1 (Tel. 1)	Encendido	Apagado	Apagado	Apagado	Apagado	Apagado
8	TEL 2 (Tel. 2)	Encendido	Apagado	Apagado	Apagado	Apagado	Apagado
Paso 2: registro telefónico							
Paso:		7	8	9	10	11	
Indicador del panel frontal		Data Network Registration Complete (Registro de red de datos finalizado)	Requesting Telephone IP Address (Solicitando dirección IP telefónica)	Request Telephone Provisioning File (Solicitar archivo de suministro de telefonía)	Restarting Voice Service (Reiniciando el servicio de voz)	Telephone Registration Complete (Registro telefónico finalizado)	
1	POWER (Alimentación)	Encendido	Encendido	Encendido	Encendido	Encendido	
2	DS (Bajada)	Encendido	Encendido	Encendido	Encendido	Encendido	
3	US (Subida)	Encendido	Encendido	Encendido	Encendido	Encendido	
4	ONLINE (En línea)	Encendido	Encendido	Encendido	Encendido	Encendido	
5	LAN1-LAN4 (Lan 1- Lan 4)	Encendido o intermitente	Encendido o intermitente	Encendido o intermitente	Encendido o intermitente	Encendido o intermitente	

Funciones del indicador LED de estado del panel frontal

6	WIRELESS (Tecnología inalámbrica)	Encendido o intermitente	Encendido o intermitente	Encendido o intermitente	Encendido o intermitente	Encendido o intermitente
7	TEL 1 (Tel. 1)	Apagado	Intermitente	Apagado	Intermitente	Encendido
8	TEL 2 (Tel. 2)	Apagado	Apagado	Intermitente	Intermitente	Encendido

Operaciones normales (con alimentación AC)

El siguiente cuadro ilustra el aspecto de los indicadores de estado LED del panel frontal del gateway residencial durante las operaciones normales cuando se aplica alimentación AC al gateway.

Indicadores de estado LED del panel frontal durante condiciones normales		
Indicador del panel frontal		Operaciones normales
1	POWER (Alimentación)	Encendido
2	DS (Bajada)	Encendido
3	US (Subida)	Encendido
4	ONLINE (En línea)	Encendido
5	LAN1-LAN4 (Lan 1- Lan 4)	<ul style="list-style-type: none"> ■ Encendido: cuando solo se ha conectado un dispositivo al puerto Ethernet y no se produce intercambio de datos con el módem. ■ Intermitente: cuando solo se ha conectado un dispositivo Ethernet y se produce la transferencia de datos entre el equipo de las instalaciones del consumidor (CPE) y el gateway residencial doméstico. ■ Apagado: cuando no existen dispositivos conectados a los puertos Ethernet.
6	WIRELESS (Tecnología inalámbrica)	<ul style="list-style-type: none"> ■ Encendido: cuando el punto de acceso inalámbrico está activado y en funcionamiento. ■ Intermitente: cuando se produce la transferencia de datos entre el CPE y el gateway residencial doméstico. ■ Apagado: cuando el usuario ha desactivado el punto de acceso inalámbrico.
7	TEL 1 (Tel. 1)	<ul style="list-style-type: none"> ■ Encendido: cuando el servicio de telefonía está activado. ■ Intermitente: cuando la línea 1 está en uso.
8	TEL 2 (Tel. 2)	<ul style="list-style-type: none"> ■ Encendido: cuando el servicio de telefonía está activado. ■ Intermitente: cuando la línea 2 está en uso.

Condiciones especiales

El siguiente cuadro describe el aspecto de los indicadores de estado LED del panel frontal del módem por cable durante condiciones especiales para mostrar que le ha sido denegado el acceso a la red.

Indicadores LED de estado del panel frontal durante condiciones normales		
Indicador del panel frontal		Acceso a la red denegado
1	POWER (Alimentación)	Parpadeo lento 1 vez por segundo
2	DS (Bajada)	Parpadeo lento 1 vez por segundo
3	US (Subida)	Parpadeo lento 1 vez por segundo
4	ONLINE (En línea)	Parpadeo lento 1 vez por segundo
5	LAN1-LAN4 (Lan 1- Lan 4)	Parpadeo lento 1 vez por segundo
6	WIRELESS (Tecnología inalámbrica)	Encendido
7	TEL 1 (Tel. 1)	Apagado
8	TEL 2 (Tel. 2)	Apagado

Información

Si tiene alguna pregunta

Si tiene alguna duda técnica, póngase en contacto con el proveedor local de servicios por cable.

Avisos

Marcas comerciales

Cisco, Cisco Systems, el logotipo de Cisco, el logotipo de Cisco Systems, Scientific Atlanta y SciCare son marcas comerciales o marcas registradas de Cisco Systems, Inc. o sus filiales en Estados Unidos y otros países.

DOCSIS y EuroDOCSIS son marcas registradas de Cable Television Laboratories, Inc. PacketCable y EuroPacketCable son marcas comerciales de Cable Television Laboratories, Inc.

Otras marcas comerciales mencionadas en este documento pertenecen a sus respectivos propietarios.

Aviso

Cisco Systems, Inc. no se hace responsable de los errores u omisiones que puedan aparecer en esta guía. Nos reservamos el derecho a modificar esta guía sin previo aviso.

Aviso de copyright de la documentación

La información de este documento está sujeta a cambios sin previo aviso. No podrá reproducirse ninguna parte de este documento de ninguna forma sin la autorización expresa por escrito de Cisco Systems, Inc.

Utilización de software y firmware

El software descrito en este documento está protegido por la ley de propiedad intelectual y se le proporciona en virtud de un contrato de licencia. Sólo podrá utilizar o copiar este software de conformidad con las condiciones de su contrato de licencia.

El firmware de este equipo está protegido por la ley de propiedad intelectual. Sólo podrá utilizar el firmware en el equipo en el cual se suministre. Se prohíbe la reproducción o distribución de este firmware o de cualquiera de sus partes, sin nuestro consentimiento expreso por escrito.

Declaración sobre exposición a radiaciones de la FCC

Este equipo cumple con las restricciones en materia de exposición a radiaciones establecidas por la FCC para un entorno no controlado. Para mantener el cumplimiento con las directrices de exposición a radiofrecuencias de la FCC, este equipo debe instalarse y utilizarse a una distancia mínima de 20 cm de las personas.

Error! No text of specified style in document.



Cisco Systems, Inc.
5030 Sugarloaf Parkway, Box 465447
Lawrenceville, GA 30042

678.277.1000
www.cisco.com

Este documento contiene varias marcas comerciales de Cisco Systems, Inc. Lea la sección de Avisos de este documento para consultar una lista de las marcas comerciales de Cisco Systems, Inc., utilizadas en este documento.

Disponibilidad de productos y servicios sujeta a cambios sin previo aviso.

© 2010 Cisco Systems, Inc. Reservados todos los derechos. Impreso en Estados Unidos de América
Julio de 2010 Número de parte 4038542 Rev A