



Passerelle résidentielle sans fil avec  
adaptateur pour signal vocal  
numérique intégré Cisco  
DPC3928/EPC3928  
DOCSIS/EuroDOCSIS 3.0 8x4  
Guide de l'utilisateur



# À lire attentivement

## Important

Veillez lire ce manuel dans son intégralité. Si ce manuel présente des instructions relatives à l'installation ou au fonctionnement du produit, prêtez une attention particulière à toutes les consignes de sécurité.

# Avis

## Marques

Cisco et le logo Cisco sont des marques commerciales ou des marques déposées de Cisco Systems, Inc. et/ou de ses filiales aux États-Unis ou dans d'autres pays. Pour consulter la liste des marques commerciales Cisco, visitez le site :

[www.cisco.com/go/trademarks](http://www.cisco.com/go/trademarks). DOCSIS est une marque commerciale déposée de Cable Television Laboratories, Inc. EuroDOCSIS, EuroPacketCable et PacketCable sont des marques commerciales de Cable Television Laboratories, Inc. La marque Wi-Fi Protected Setup (WPS) est une marque de Wi-Fi Alliance. Wi-Fi Protected Setup est une marque de Wi-Fi Alliance.

Les autres marques commerciales de tiers citées sont la propriété de leurs détenteurs respectifs.

L'utilisation du terme « partenaire » n'implique pas de relation de partenariat entre Cisco et une autre entreprise. (1110R)

## Déclaration de non-responsabilité

Cisco Systems, Inc. décline toute responsabilité en cas d'erreurs ou d'omissions dans le présent document. Nous nous réservons le droit de modifier ce document à tout moment et sans avis préalable. Ce document ne doit pas être interprété comme concédant, par implication, préclusion ou autrement, une licence ou un droit lié à un droit d'auteur ou à un brevet, que l'utilisation d'informations présentées dans ce document emploie ou non une invention revendiquée dans un brevet existant ou enregistré ultérieurement.

### Avertissement

Les performances maximales de la technologie sans fil sont déterminées par les spécifications de la norme IEEE 802.11. Les performances réelles peuvent varier et, notamment, la capacité réseau sans fil, le débit de données, la portée et la couverture peuvent être inférieurs. Les performances dépendent de nombreux facteurs, de diverses conditions et de plusieurs variables, notamment de la distance du point d'accès, de la quantité de trafic réseau, des matériaux et de la construction, du système d'exploitation utilisé, de la combinaison de produits sans fil utilisée, des interférences et autres conditions défavorables.

## Utilisation du logiciel et du micrologiciel

Le logiciel décrit dans ce document est protégé par la loi relative à la protection des droits d'auteur et vous est fourni dans le cadre d'un accord de licence. Vous pouvez utiliser ou copier ce logiciel en respectant les modalités de votre accord de licence.

Le micrologiciel de cet équipement est protégé par la loi relative à la protection des droits d'auteur. Il ne peut être utilisé que dans l'équipement dans lequel il est fourni. La reproduction ou la distribution de tout ou partie de ce micrologiciel nécessite notre autorisation écrite explicite.

## Copyright

© 2013 Cisco Systems, Inc. Tous droits réservés. Imprimé aux États-Unis.

Les informations contenues dans ce document sont susceptibles d'être modifiées sans préavis. Il est interdit de reproduire ou de transmettre quelque contenu du présent document sous quelque forme que ce soit, par photocopie, microfilm, xérogaphie ou par tout autre moyen, ou de l'intégrer dans un système de recouvrement d'informations, électronique ou mécanique, pour quelque fin que ce soit, sans l'autorisation explicite préalable de Cisco Systems, Inc.



# Table des matières

<b>CONSIGNES DE SÉCURITÉ IMPORTANTES</b>	<b>vii</b>
<b>Conformité aux normes de la FCC aux États-Unis</b>	<b>xi</b>
<b>Conformité CE</b>	<b>xiii</b>
<b>Chapitre 1 Présentation de la passerelle vocale résidentielle sans fil DOCSIS</b>	<b>1</b>
Introduction .....	2
Contenu du colis .....	3
Description de la façade .....	4
Description du panneau arrière .....	6
<b>Chapitre 2 Installation de la passerelle vocale résidentielle sans fil DOCSIS</b>	<b>9</b>
Préparations pour l'installation .....	10
Installation de la passerelle vocale résidentielle sans fil .....	18
<b>Chapitre 3 Fonctionnement des indicateurs de la façade</b>	<b>23</b>
Mise sous tension initiale, étalonnage et enregistrement (alimentation CA) .....	24
Mode de fonctionnement normal (alimentation CA) .....	26
Conditions particulières .....	28
<b>Chapitre 4 Maintenance de la batterie</b>	<b>29</b>
Emplacement de la batterie .....	30
Maintenance de la batterie .....	31
<b>Chapitre 5 Dépannage de la passerelle vocale résidentielle sans fil DOCSIS</b>	<b>33</b>
Foire aux questions .....	34
Problèmes courants .....	40
Conseils pour l'amélioration des performances .....	42













**Table des matières**

<b>Chapitre 6 Informations sur le client</b>	<b>43</b>
<b>Index</b>	<b>45</b>















# Avis aux installateurs

Les instructions de maintenance présentées dans cette notice sont destinées uniquement aux techniciens qualifiés. Afin de réduire les risques d'électrocution, n'effectuez aucune tâche d'entretien autre que celles décrites dans la section relative aux instructions données pour faire fonctionner l'équipement si vous n'êtes pas qualifié.

<p><b>Note to System Installer</b></p> <p>For this apparatus, the coaxial cable shield/ screen shall be grounded as close as practical to the point of entry of the cable into the building. For products sold in the US and Canada, this reminder is provided to call the system installer's attention to Article 820-93 and Article 820-100 of the NEC (or Canadian Electrical Code Part 1), which provides guidelines for proper grounding of the coaxial cable shield.</p>	<table border="1"><tr><td data-bbox="755 451 828 598"></td><td data-bbox="836 451 1096 598"><p><b>CAUTION</b> RISK OF ELECTRIC SHOCK DO NOT OPEN</p><p><b>AVIS</b> RISQUE DE CHOC ÉLECTRIQUE NE PAS OUVRIR</p></td><td data-bbox="1015 451 1096 598"></td></tr></table> <p>CAUTION: To reduce the risk of electric shock, do not remove cover (or back). No user-serviceable parts inside. Refer servicing to qualified service personnel.</p> <p><b>WARNING</b> TO PREVENT FIRE OR ELECTRIC SHOCK, DO NOT EXPOSE THIS UNIT TO RAIN OR MOISTURE.</p> <table border="1"><tr><td data-bbox="755 745 828 892"></td><td data-bbox="836 745 1096 892"></td></tr></table> <p>This symbol is intended to alert you that uninsulated voltage within this product may have sufficient magnitude to cause electric shock. Therefore, it is dangerous to make any kind of contact with any inside part of this product.</p> <p>This symbol is intended to alert you of the presence of important operating and maintenance (servicing) instructions in the literature accompanying this product.</p>		<p><b>CAUTION</b> RISK OF ELECTRIC SHOCK DO NOT OPEN</p> <p><b>AVIS</b> RISQUE DE CHOC ÉLECTRIQUE NE PAS OUVRIR</p>			
	<p><b>CAUTION</b> RISK OF ELECTRIC SHOCK DO NOT OPEN</p> <p><b>AVIS</b> RISQUE DE CHOC ÉLECTRIQUE NE PAS OUVRIR</p>					
						



# Notice à l'attention des installateurs de réseaux câblés

Les instructions relatives aux interventions d'entretien, fournies dans la présente notice, s'adressent exclusivement au personnel technique qualifié. Pour réduire les risques de chocs électriques, n'effectuer aucune intervention autre que celles décrites dans le mode d'emploi et les instructions relatives au fonctionnement, à moins que vous ne soyez qualifié pour ce faire.

<p><b>Remarque à l'attention de l'installateur du système</b></p> <p>Avec cet appareil, le blindage/écran du câble coaxial doit être mis à la terre aussi près que possible du point d'entrée du câble dans le bâtiment. En ce qui concerne les produits vendus aux États-Unis et au Canada, ce rappel est fourni pour attirer l'attention de l'installateur sur les articles 820-93 et 820-100 du Code national de l'électricité (ou Code de l'électricité canadien, Partie 1) qui fournissent des lignes directrices concernant la mise à la terre correcte du blindage (écran) du câble coaxial.</p>	<table border="1"><tr><td data-bbox="755 1213 828 1360"></td><td data-bbox="836 1213 1096 1360"><p><b>CAUTION</b> RISK OF ELECTRIC SHOCK DO NOT OPEN</p><p><b>ATTENTION</b> DANGER ÉLECTRIQUE NE PAS OUVRIR</p></td><td data-bbox="1015 1213 1096 1360"></td></tr></table> <p>ATTENTION : Pour réduire les risques de chocs électriques, ne pas enlever le couvercle (ou le panneau arrière). Ne contient aucune pièce réparable par l'utilisateur. Confier les interventions aux techniciens d'entretien qualifiés.</p> <p><b>AVERTISSEMENT</b> POUR ÉVITER LES INCENDIES OU LES CHOC ÉLECTRIQUES, NE PAS EXPOSER L'APPAREIL À LA PLUIE OU À L'HUMIDITÉ.</p> <table border="1"><tr><td data-bbox="755 1476 828 1623"></td><td data-bbox="836 1476 1096 1623"></td></tr></table> <p>Ce symbole a pour but de vous prévenir que des tensions électriques non isolées existent à l'intérieur de ce produit, pouvant être d'une intensité suffisante pour causer des chocs électriques. Il est donc dangereux d'établir un contact quelconque avec l'une des pièces comprises à l'intérieur de ce produit.</p> <p>Ce symbole a pour but de vous prévenir de la présence d'instructions importantes relatives au fonctionnement ou à l'entretien (et aux réparations) dans la documentation accompagnant ce produit.</p>		<p><b>CAUTION</b> RISK OF ELECTRIC SHOCK DO NOT OPEN</p> <p><b>ATTENTION</b> DANGER ÉLECTRIQUE NE PAS OUVRIR</p>			
	<p><b>CAUTION</b> RISK OF ELECTRIC SHOCK DO NOT OPEN</p> <p><b>ATTENTION</b> DANGER ÉLECTRIQUE NE PAS OUVRIR</p>					
						

## Mitteilung für CATV-Techniker

Die in dieser Mitteilung aufgeführten Wartungsanweisungen sind ausschließlich für qualifiziertes Fachpersonal bestimmt. Um die Gefahr eines elektrischen Schlags zu reduzieren, sollten Sie keine Wartungsarbeiten durchführen, die nicht ausdrücklich in der Bedienungsanleitung aufgeführt sind, außer Sie sind zur Durchführung solcher Arbeiten qualifiziert.

<p><b>Mitteilung an den Systemtechniker</b></p> <p>Für dieses Gerät muss der Koaxialkabelschutz/ Schirm so nahe wie möglich am Eintrittspunkt des Kabels in das Gebäude geerdet werden. Dieser Erinnerungshinweis liegt den in den USA oder Kanada verkauften Produkten bei. Er soll den Systemtechniker auf Paragraph 820-93 und Paragraph 820-100 der US-Elektrovorschrift NEC (oder der kanadischen Elektrovorschrift Canadian Electrical Code Teil 1) aufmerksam machen, in denen die Richtlinien für die ordnungsgemäße Erdung des Koaxialkabelschirms festgehalten sind.</p>  <p>Dieses Symbol weist den Benutzer auf das Vorhandensein von nicht isolierten gefährlichen Spannungen im Gerät hin, die Stromschläge verursachen können. Ein Kontakt mit den internen Teilen dieses Produktes ist mit Gefahren verbunden.</p>	<table border="1"> <tr> <td></td> <td> <p><b>CAUTION</b> RISK OF ELECTRIC SHOCK DO NOT OPEN</p> <p><b>ACHTUNG</b> STROMSCHLAGEGFAHR, NICHT ÖFFNEN</p> </td> <td></td> </tr> </table> <p>ACHTUNG: Zur Vermeidung eines Stromschlags darf die Abdeckung (bzw. die Geräterückwand) nicht entfernt werden. Das Gerät enthält keine vom Benutzer wartbaren Teile. Wartungsarbeiten dürfen nur von qualifiziertem Fachpersonal durchgeführt werden.</p> <p><b>WARNUNG</b> DAS GERÄT NICHT REGEN ODER FEUCHTIGKEIT AUSSETZEN, UM STROMSCHLAG ODER DURCH EINEN KURZSCHLUSS VERURSACHTEN BRAND ZU VERMEIDEN.</p>  <p>Dieses Symbol weist den Benutzer darauf hin, dass die mit diesem Produkt gelieferte Dokumentation wichtige Betriebs- und Wartungsanweisungen für das Gerät enthält.</p>		<p><b>CAUTION</b> RISK OF ELECTRIC SHOCK DO NOT OPEN</p> <p><b>ACHTUNG</b> STROMSCHLAGEGFAHR, NICHT ÖFFNEN</p>	
	<p><b>CAUTION</b> RISK OF ELECTRIC SHOCK DO NOT OPEN</p> <p><b>ACHTUNG</b> STROMSCHLAGEGFAHR, NICHT ÖFFNEN</p>			

## Aviso a los instaladores de sistemas CATV

Las instrucciones de reparación contenidas en el presente aviso son para uso exclusivo por parte de personal de mantenimiento cualificado. Con el fin de reducir el riesgo de descarga eléctrica, no realice ninguna otra operación de reparación distinta a las contenidas en las instrucciones de funcionamiento, a menos que posea la cualificación necesaria para hacerlo.

<p><b>Nota para el instalador del sistema</b></p> <p>En lo que se refiere a este aparato, el blindaje del cable coaxial debe conectarse a tierra lo más cerca posible al punto por el cual el cable entra en el edificio. En el caso de los productos vendidos en los EE. UU. y Canadá, el presente aviso se suministra para llamar la atención del instalador del sistema sobre los Artículos 820-93 y 820-100 del NEC (o Código Eléctrico de Canadá, Parte 1), que proporcionan directrices para una correcta conexión a tierra del blindaje del cable coaxial.</p>  <p>Este símbolo tiene como fin advertirle de que una tensión sin aislamiento en el interior de este producto podría ser de una magnitud suficiente como para provocar una descarga eléctrica. Por consiguiente, resulta peligroso realizar cualquier tipo de contacto con alguno de los componentes internos de este producto.</p>	<table border="1"> <tr> <td></td> <td> <p><b>CAUTION</b> RISK OF ELECTRIC SHOCK DO NOT OPEN</p> <p><b>ATENCIÓN</b> RIESGO DE DESCARGA ELÉCTRICA NO ABRIR</p> </td> <td></td> </tr> </table> <p>ATENCIÓN: con el fin de reducir el riesgo de descarga eléctrica, no retire la tapa (ni la parte posterior). No existen en el interior componentes que puedan ser reparados por el usuario. Encargue su revisión a personal de mantenimiento cualificado.</p> <p><b>ADVERTENCIA</b> PARA EVITAR EL RIESGO DE INCENDIO O DESCARGA ELÉCTRICA, NO EXPONGA LA UNIDAD A LA LLUVIA O A LA HUMEDAD.</p>  <p>Este símbolo tiene como fin alertarle de la presencia de importantes instrucciones de operación y mantenimiento (revisión) contenidas en la literatura que acompaña al producto.</p>		<p><b>CAUTION</b> RISK OF ELECTRIC SHOCK DO NOT OPEN</p> <p><b>ATENCIÓN</b> RIESGO DE DESCARGA ELÉCTRICA NO ABRIR</p>	
	<p><b>CAUTION</b> RISK OF ELECTRIC SHOCK DO NOT OPEN</p> <p><b>ATENCIÓN</b> RIESGO DE DESCARGA ELÉCTRICA NO ABRIR</p>			

## CONSIGNES DE SÉCURITÉ IMPORTANTES

- 1) Lisez ces instructions.
- 2) Conservez ces instructions.
- 3) Tenez compte de tous les avertissements.
- 4) Suivez toutes les instructions.
- 5) N'utilisez pas cet appareil à proximité de points d'eau.
- 6) Nettoyez-le avec un chiffon sec uniquement.
- 7) Veillez à ne pas obstruer les ouvertures de ventilation. Installez l'appareil conformément aux instructions du fabricant.
- 8) Ne l'installez pas à proximité d'une source de chaleur telle qu'un radiateur, une grille de chauffage, un poêle ou tout autre appareil (y compris un amplificateur) produisant de la chaleur.
- 9) Ne supprimez pas la fonction de sécurité de la prise avec détrompeur ou avec terre. Une prise avec détrompeur possède deux détrompeurs dont l'un est plus large que l'autre. Une prise avec mise à la terre possède deux détrompeurs, ainsi qu'un troisième détrompeur de mise à la terre. Le détrompeur large ou le troisième détrompeur est destiné à assurer votre sécurité. Si la prise fournie n'est pas adaptée à votre prise de courant, consultez un électricien pour remplacer cette dernière.
- 10) Évitez de marcher sur le cordon d'alimentation ou de le pincer, en particulier au niveau des prises, des socles de prises d'alimentation et du point de sortie de l'appareil.
- 11) Utilisez exclusivement des accessoires spécifiés par le fabricant.
- 12) Utilisez uniquement le chariot, le support, le trépied, la console ou la table indiqués par le fabricant ou vendus avec l'appareil. Si vous utilisez un chariot, soyez vigilant lorsque vous déplacez l'appareil avec le chariot, de manière à ne pas faire basculer le chargement et risquer de vous blesser.
- 13) Débranchez cet appareil pendant les orages ou en cas d'inutilisation prolongée.
- 14) Les tâches de maintenance doivent être effectuées par des techniciens qualifiés. Des opérations de maintenance sont nécessaires lorsque l'appareil a été endommagé (par exemple, au niveau du cordon d'alimentation ou de la prise), lorsque du liquide s'est répandu ou que des objets sont tombés à l'intérieur, lorsque l'appareil a été exposé à la pluie ou à l'humidité, lorsqu'il ne fonctionne pas normalement ou lorsqu'il est tombé.



### Avertissement relatif à l'alimentation

Une étiquette apposée sur le produit indique le type d'alimentation à utiliser. Ne branchez ce produit qu'à une prise électrique offrant la tension et la fréquence indiquées sur l'étiquette du produit. Si vous ne savez pas quel type de prise est installé à votre domicile ou dans votre entreprise, contactez votre fournisseur d'électricité.

La prise CA de l'unité doit rester accessible et utilisable à tout instant.

## Mise à la terre du produit



**AVERTISSEMENT** : évitez les chocs électriques et les incendies ! Si ce produit est connecté à un câble coaxial, veillez à ce que le câblage soit mis à la terre. La mise à la terre permet de se protéger des surtensions et de l'accumulation d'électricité statique.

## Protection du produit contre la foudre

Déconnectez la prise CA de la prise murale et déconnectez les entrées de signaux.

## Vérification de la source d'alimentation à l'aide du voyant de mise hors/sous tension

Même lorsque le voyant de mise hors/sous tension est éteint, l'appareil peut être branché à l'alimentation. Le voyant peut s'éteindre lorsque l'appareil est mis hors tension, qu'il soit débranché ou non.

## Suppression des surcharges du réseau d'alimentation CA



**AVERTISSEMENT** : évitez les chocs électriques et les incendies ! Ne surchargez pas le secteur, les prises, les rallonges ou les socles des prises d'alimentation. Dans le cas de produits fonctionnant sur batterie ou à partir d'autres sources d'alimentation, consultez les instructions fournies avec ces produits.

## Utilisation de batteries jetables

Ce produit peut contenir une batterie Lithium-Ion rechargeables pour permettre le fonctionnement de secours en cas de panne d'alimentation CA.

Tenez compte de l'avertissement suivant, suivez les instructions relatives à la sécurité et à l'élimination de la batterie ci-dessous et consultez les instructions présentées plus bas dans ce manuel concernant le maniement, le remplacement et la mise au rebut de la batterie.



**AVERTISSEMENT** : danger d'explosion si la batterie n'est pas correctement manipulée ou remplacée. Ne les remplacer que par une batterie de même type. Ne pas tenter de la démonter ou de la recharger en dehors du système. Ne pas l'écraser, la percer, la jeter au feu, court-circuiter les contacts externes ou l'exposer à l'eau ou à d'autres liquides. Jeter les batteries usagées conformément aux réglementations locales et aux instructions de votre fournisseur.

### Sécurité relative à la batterie

- Insérez la batterie correctement. Il existe un risque d'explosion si les piles ne sont pas insérées correctement.
- N'essayez pas de recharger des piles « jetables » ou « non rechargeables ».
- Veuillez suivre les instructions fournies relatives à la charge de piles « rechargeables ».
- Remplacez les piles uniquement par des piles recommandées de type identique ou équivalent.
- N'exposez pas les piles à une chaleur excessive (à la chaleur du soleil ou au feu, par exemple).
- N'exposez pas les piles à des températures supérieures à 100 °C.

### Élimination des piles

- Les piles peuvent contenir des substances susceptibles d'être nuisibles à l'environnement.
- Recyclez ou mettez au rebut les piles conformément aux instructions de leur fabricant et/ou aux réglementations locales ou nationales applicables en la matière.



廢電池請回收

- Les piles peuvent contenir du perchlorate, substance reconnue comme dangereuse. Par conséquent, il peut s'avérer nécessaire de suivre une procédure particulière pour manipuler et mettre au rebut ce produit. Pour obtenir plus d'informations sur le perchlorate et les bonnes pratiques relatives aux substances contenant du perchlorate, consultez la page [www.dtsc.ca.gov/HazardousWaste/Perchlorate/index.cfm](http://www.dtsc.ca.gov/HazardousWaste/Perchlorate/index.cfm).

## Ventilation et choix de l'emplacement

- Retirez l'intégralité de l'emballage avant de brancher le produit.
- Ne placez pas l'appareil sur un lit, un canapé, une couverture ou une surface similaire.
- Ne placez pas ce produit sur une surface instable.
- N'installez pas cet appareil dans un emplacement fermé tel qu'une bibliothèque ou un rack, sauf si cette installation bénéficie d'une aération adaptée.
- Ne placez pas d'appareils multimédias (magnétoscopes, lecteurs de DVD), de lampes, de livres, de vases ou d'autres objets sur le produit.
- Veillez à ne pas obstruer les orifices de ventilation.

## Environnement de fonctionnement

Ce produit est destiné à une utilisation en intérieur, à une température comprise entre 0 et 40 °C. Vous devez laisser suffisamment d'espace de chaque côté du produit afin de ne pas bloquer les grilles d'aération du châssis.

## Protection contre l'humidité et les corps étrangers



**AVERTISSEMENT** : évitez les chocs électriques et les incendies ! N'exposez pas ce produit aux ruissellements et aux projections de liquide, à la pluie ou à l'humidité. Ne placez pas d'objets remplis de liquides, tels que des vases, sur cet appareil.



**AVERTISSEMENT** : évitez les chocs électriques et les incendies ! Débranchez le produit avant de le nettoyer. N'utilisez pas de nettoyant liquide ou sous forme d'aérosol. N'utilisez pas d'appareil magnétique ou à électricité statique (produit anti-poussière) pour nettoyer ce produit.



**AVERTISSEMENT** : évitez les chocs électriques et les incendies ! N'insérez jamais d'objets dans les ouvertures du produit. Ceux-ci risqueraient de créer des courts-circuits pouvant entraîner un choc électrique ou un incendie.

## Avertissements relatifs à la maintenance



**AVERTISSEMENT** : évitez les chocs électriques ! N'ouvrez pas le couvercle de ce produit. L'ouverture ou le retrait du couvercle peut vous exposer à des tensions dangereuses. L'ouverture du couvercle entraîne l'annulation de la garantie. Aucune pièce de ce produit ne peut être réparée par l'utilisateur.

## Vérification de la sécurité du produit

Après toute opération de maintenance ou toute réparation, le technicien de maintenance doit procéder à des vérifications pour déterminer si le produit est en bon état de fonctionnement.

## Protection du produit lors de son déplacement

Débranchez toujours le produit de sa source d'alimentation lorsque vous le déplacez ou lorsque vous branchez ou débranchez des câbles.

## Avis relatif à l'équipement téléphonique

Lorsque vous utilisez votre équipement téléphonique, respectez les consignes de sécurité de base suivantes pour réduire le risque d'incendie, de choc électrique et de blessure :

1. N'utilisez pas ce produit près d'un point d'eau, par exemple une baignoire, une cuvette, un évier ou un bac à laver, dans un sous-sol humide ou près d'une piscine.
2. N'utilisez pas de téléphone (filaire) pendant les orages. La foudre est susceptible de provoquer des décharges électriques.
3. N'utilisez pas de téléphone pour signaler une fuite de gaz à proximité de cette fuite.



**ATTENTION** : pour réduire le risque d'incendie, n'utilisez que des cordons téléphoniques de calibre 26 AWG ou plus épais.

**CONSERVEZ CES INSTRUCTIONS**



## Conformité aux normes de la FCC aux États-Unis

Cet équipement a été testé et jugé conforme aux limites des appareils numériques de classe B en vertu de la Partie 15 des règlements de la FCC. L'objectif de ces normes est de fournir une protection raisonnable contre ce type d'interférence dans une installation résidentielle. Cet équipement génère, utilise et peut émettre des radiofréquences. S'il n'est pas installé et utilisé conformément aux instructions, il peut entraîner des interférences dans les communications radio. Toutefois, rien ne garantit que son utilisation ne provoquera pas d'interférences dans une installation donnée. Si cet équipement provoque des interférences gênantes pour la réception des ondes de radio ou de télévision, détectables en mettant l'équipement hors tension et sous tension, vous pouvez tenter de remédier à ces interférences de différentes façons :

- Réorientez ou déplacez l'antenne réceptrice.
- Augmentez la distance entre l'équipement et le récepteur.
- Branchez l'équipement sur une prise d'un circuit autre que celui auquel le récepteur est relié.
- Demandez l'aide de votre câblo-opérateur ou d'un technicien de radio/télévision expérimenté.

Toute modification non approuvée explicitement par Cisco Systems, Inc. pourrait annuler le droit de l'utilisateur à faire usage de ce produit.

Les informations présentées dans le paragraphe suivant de la Déclaration de conformité à la FCC sont demandées par la FCC et ont pour but de vous informer de la certification de ce périphérique par la FCC. *Les numéros de téléphone indiqués permettent uniquement de poser des questions en rapport avec la réglementation FCC et non pas des questions concernant le branchement ou le fonctionnement de ce périphérique. Contactez votre fournisseur d'accès pour toute question concernant le fonctionnement ou l'installation du périphérique.*

### Déclaration de conformité

Cet appareil est conforme à la Partie 15 des règlements de la FCC. Le fonctionnement de cet appareil est sujet à deux conditions : (1) Ce périphérique ne doit pas causer d'interférence et (2) ce périphérique doit supporter les interférences, y compris celles susceptibles d'entraîner un fonctionnement non désiré.

Passerelle vocale résidentielle sans fil  
DOCSIS  
Modèle(s) : DPC3928 EPC3928  
Fabriquée par :  
Cisco Systems, Inc.  
5030 Sugarloaf Parkway  
Lawrenceville, Georgia 30044 USA

## Réglementation du Canada relative aux interférences électromagnétiques

Cet appareil numérique de classe B est conforme à la norme ICES-003 du Canada.

Cet appareil numérique de classe B est conforme à la norme NMB-003 du Canada.

## Déclarations sur l'exposition aux radiofréquences

**Remarque :** cet émetteur ne doit pas être situé ou utilisé à proximité d'une antenne ou d'un émetteur. Cet équipement doit être installé et utilisé de sorte qu'une distance minimale de 20 cm sépare l'antenne de votre corps.

### US

L'exposition aux radiofréquences émises par ce système a été évaluée conformément aux limites établies par la norme ANSI C 95.1 (American National Standards Institute). Cette évaluation était basée sur le Bulletin 65C rev 01.01 de la FCC OET conformément aux parties 2.1091 et 15.27. D'après cette norme, la distance minimale devant séparer l'antenne de toute personne est de 20 cm.

### Canada

L'exposition humaine aux radiofréquences émises par ce système a été évaluée conformément aux limites spécifiées dans le Code de sécurité 6 de Santé Canada (2009). Cette évaluation était basée sur l'évaluation décrite dans le document RSS-102 Rev 4. D'après cette norme, la distance minimale devant séparer l'antenne de toute personne est de 20 cm.

20100527 FCC\_DSL\_Domestic



## Conformité CE

### Déclaration de conformité à la directive européenne 1999/5/CE (R&TTE)

Cette déclaration n'est valide que pour les configurations (combinaisons de logiciels, micrologiciels et matériels) prises en charge ou fournies par Cisco Systems au sein de l'Union Européenne. L'utilisation d'un logiciel ou d'un micrologiciel non pris en charge ou fourni par Cisco Systems peut entraîner la non-conformité du produit aux exigences réglementaires.

Български [Bulgarian]:	Това оборудване отговаря на съществените изисквания и приложими клаузи на Директива 1999/5/EC.
Česky [Czech]:	Toto zařízení je v souladu se základními požadavky a ostatními odpovídajícími ustanoveními Směrnice 1999/5/EC.
Dansk [Danish]:	Dette udstyr er i overensstemmelse med de væsentlige krav og andre relevante bestemmelser i Direktiv 1999/5/EF.
Deutsch [German]:	Dieses Gerät entspricht den grundlegenden Anforderungen und den weiteren entsprechenden Vorgaben der Richtlinie 1999/5/EU.
Eesti [Estonian]:	See seade vastab direktiivi 1999/5/EU olulistele nõuetele ja teistele asjakohastele sätetele.
English:	This equipment is in compliance with the essential requirements and other relevant provisions of Directive 1999/5/EC.
Español [Spanish]:	Este equipo cumple con los requisitos esenciales así como con otras disposiciones de la Directiva 1999/5/CE.
Ελληνική [Greek]:	Αυτός ο εξοπλισμός είναι σε συμμόρφωση με τις ουσιαστικές απαιτήσεις και άλλες σχετικές διατάξεις της Οδηγίας 1999/5/EC.
Français [French]:	Cet appareil est conforme aux exigences essentielles et aux autres dispositions pertinentes de la Directive 1999/5/EC.
Íslenska [Icelandic]:	Þetta tæki er samkvæmt grunnkröfum og öðrum viðeigandi ákvæðum Tilskipunar 1999/5/EC.
Italiano [Italian]:	Questo apparato è conforme ai requisiti essenziali ed agli altri principi sanciti dalla Direttiva 1999/5/CE.
Latviski [Latvian]:	Šī iekārta atbilst Direktīvas 1999/5/EK būtiskajām prasībām un citiem ar to saistītajiem noteikumiem.
Lietuvių [Lithuanian]:	Šis įrenginys tenkina 1999/5/EB Direktyvos esminius reikalavimus ir kitas šios direktyvos nuostatas.
Nederlands [Dutch]:	Dit apparaat voldoet aan de essentiële eisen en andere van toepassing zijnde bepalingen van de Richtlijn 1999/5/EC.
Maltese [Maltese]:	Dan l-apparat huwa konformi mal-ftigiet essenzjali u l-provedimenti l-oħra rilevanti tad-Direttiva 1999/5/EC.
Magyar [Hungarian]:	Ez a készülék teljesíti az alapvető követelményeket és más 1999/5/EK irányelvben meghatározott vonatkozó rendelkezéseket.
Norsk [Norwegian]:	Dette utstyret er i samsvar med de grunnleggende krav og andre relevante bestemmelser i EU-direktiv 1999/5/EF.
Polski [Polish]:	Urządzenie jest zgodne z ogólnymi wymaganiami oraz szczególnymi warunkami określonymi Dyrektywą UE: 1999/5/EC.
Português [Portuguese]:	Este equipamento está em conformidade com os requisitos essenciais e outras provisões relevantes da Directiva 1999/5/EC.
Română [Romanian]:	Acest echipament este în conformitate cu cerințele esențiale și cu alte prevederi relevante ale Directivei 1999/5/EC.
Slovensko [Slovenian]:	Ta naprava je skladna z bistvenimi zahtevami in ostalimi relevantnimi pogoji Direktive 1999/5/EC.
Slovensky [Slovak]:	Toto zariadenie je v zhode so základnými požiadavkami a inými príslušnými nariadeniami direktív: 1999/5/EC.
Suomi [Finnish]:	Tämä laite täyttää direktiivin 1999/5/EY olennaiset vaatimukset ja on siinä asetettujen muiden laitetta koskevien määräysten mukainen.
Svenska [Swedish]:	Denna utrustning är i överensstämmelse med de väsentliga kraven och andra relevanta bestämmelser i Direktiv 1999/5/EC.

## Conformité CE

**Remarque :** la déclaration de conformité est disponible dans son intégralité à l'adresse [www.cisco.com/web/consumer/support/compliance\\_info.html](http://www.cisco.com/web/consumer/support/compliance_info.html).

Les normes suivantes ont été appliquées lors de l'évaluation du produit par rapport aux exigences de la directive 1999/5/EC :

- Radio : EN 300 328
- Compatibilité électromagnétique : EN 301 489-1 et EN 301 489-17
- Sécurité : EN 60950 et EN 50385

Le marquage CE et l'identificateur classe 2 sont apposés sur le produit et son emballage. Ce produit est conforme aux directives européennes suivantes :



## Restrictions nationales

Ce produit est conçu pour une utilisation en intérieur uniquement.

### France

Pour la bande 2,4 GHz, la puissance de sortie est limitée à 10 mW PIRE lorsque le produit est utilisé en extérieur dans la bande 2 454 - 2 483,5 MHz. Il n'existe aucune restriction lorsque le produit utilise d'autres parties de la bande 2,4 GHz. Consultez le site <http://www.arcep.fr/> pour de plus amples informations.

Pour la bande 2,4 GHz, la puissance est limitée à 10 mW en PIRE. Pour les équipements utilisés en extérieur dans la bande 2454 - 2483,5 MHz. Il n'y a pas de restrictions pour des utilisations dans d'autres parties de la bande 2,4 GHz. Consultez [www.arcep.fr/](http://www.arcep.fr/) pour de plus amples détails.

### Italie

Ce produit respecte l'interface radio nationale et les exigences spécifiées dans le tableau d'allocation des fréquences nationales pour l'Italie. À moins que ce produit LAN sans fil fonctionne dans les limites de la propriété de son utilisateur, son utilisation nécessite une « autorisation générale ». Consultez <http://www.comunicazioni.it/it/> pour de plus amples informations.

Questo prodotto è conforme alla specifiche di Interfaccia Radio Nazionali e rispetta il Piano Nazionale di ripartizione delle frequenze in Italia. Se non viene installato all'interno del proprio fondo, l'utilizzo di prodotti Wireless LAN richiede una "Autorizzazione Generale". Consultare <http://www.comunicazioni.it/it/> per maggiori dettagli

### Lettonie

L'utilisation en extérieur de la bande 2,4 GHz requiert une autorisation de l'Office des communications électroniques. Consultez le site <http://www.esd.lv> de plus amples informations.

2,4 GHz frekvenču joslas izmantošanai ārpus telpām nepieciešama atļauja no Elektronisko sakaru direkcijas. Vairāk informācijas: <http://www.esd.lv>.

**Remarque :** la réglementation concernant les limites de puissance de sortie sont indiquées en puissance PIRE. Le niveau PIRE d'un appareil peut être calculé en ajoutant le gain de l'antenne utilisée (en dBi) à la puissance de sortie disponible sur le connecteur (en dBm).

## **Antennes**

N'utilisez que l'antenne fournie avec le produit.

20110311\_CE\_Gateway







# 1

## Présentation de la passerelle vocale résidentielle sans fil DOCSIS

### Objectif

Ce manuel concerne les modèles suivants :

- Passerelle vocale résidentielle sans fil DPC3928 DOCSIS
- Passerelle vocale résidentielle sans fil EPC3928 DOCSIS

Sauf spécification contraire, toutes les caractéristiques décrites dans le présent manuel sont des fonctionnalités standard de ces modèles de passerelle résidentielle. Dans ce manuel, lorsqu'une fonctionnalité ou une option s'applique uniquement à un modèle spécifique, le numéro du modèle est spécifié. Si aucun numéro de modèle n'est spécifié, la fonctionnalité ou l'option est applicable aux deux modèles.

### Cible

Ce manuel est conçu à l'intention des particuliers.

### Version du document :

La présente version est la version initiale du document.

### Dans ce chapitre

- Introduction..... 2
- Contenu du colis ..... 3
- Description de la façade..... 4
- Description du panneau arrière..... 6

## Introduction

La nouvelle passerelle résidentielle sans fil avec adaptateur pour signal vocal numérique intégré Cisco® DPC3928 DOCSIS® 3.0 ou EPC3928 EuroDOCSIS™ satisfait aux normes de l'industrie en termes de connectivité haut débit et de fiabilité du service de téléphonie numérique. La passerelle résidentielle permet de bénéficier de services de données, de voix, avec câble (Ethernet) ou sans fil pour vous connecter à divers périphériques de votre domicile ou de votre entreprise. Elle prend en charge l'accès haut débit aux données et des services de voix économiques, le tout regroupé en un seul périphérique.

Ce guide présente les procédures et les recommandations pour installer, utiliser et dépanner la passerelle résidentielle qui offre un accès haut débit à Internet et un service de téléphonie numérique pour votre domicile ou votre bureau. Contactez votre opérateur téléphonique pour plus d'informations sur l'abonnement à ces services.

La nouvelle passerelle résidentielle offre les avantages et les fonctions suivants :

- Conformes aux normes DOCSIS and EuroDOCSIS 3.0, 2.0 et 1.x ainsi qu'aux spécifications PacketCable™ et EuroPacketCable™ pour des performances de haut vol et une fiabilité à toute épreuve
- Connectivité Internet haut débit pour réinventer votre expérience du Web
- Adaptateur pour signal vocal numérique sur deux lignes pour le service de téléphonie
- Quatre ports Ethernet 1000/100/10BASE-T pour fournir une connectivité filaire
- Point d'accès sans fil 802.11n
- Contrôle parental configurable par l'utilisateur pour bloquer l'accès aux sites Web indésirables
- Pare-feu évolué permettant de repousser les pirates et de protéger le réseau domestique contre tout accès non autorisé
- Périphérique au design compact et attractif qui peut fonctionner à l'horizontale, à la verticale ou fixé au mur
- Ports d'interface et câbles correspondants colorés pour simplifier l'installation et la configuration
- Attribution de noms aux LED et comportement de ces dernières conformes à la norme DOCSIS-5 permettant aux techniciens de vérifier simplement l'état de l'appareil et de le réparer
- compatible avec les mises à niveau logicielles automatiques déployées par votre fournisseur d'accès.



## Contenu du colis

Lorsque vous recevez votre passerelle résidentielle, vérifiez que l'équipement et ses accessoires sont bien dans le colis et qu'ils ne sont pas endommagés. Le colis contient les éléments suivants :



T15566

Une passerelle vocale résidentielle sans fil DPC3928 ou EPC3928 DOCSIS



Un adaptateur secteur (pour les modèles nécessitant un adaptateur externe)



Un câble Ethernet (peut ne pas être fourni avec tous les produits)



Un câble USB (L'illustration peut différer du produit réel. Peut ne pas être fourni avec tous les produits.)



Une batterie lithium-ion (L'illustration peut différer du produit. Peut ne pas être fourni avec tous les produits.)

Si l'un de ces éléments est manquant ou endommagé, contactez votre fournisseur d'accès.

### Remarques :

- Pour connecter un magnétoscope, un terminal numérique domestique (DHCT), un décodeur ou un téléviseur au même câblage que la passerelle résidentielle, vous aurez besoin d'un séparateur de signal en option et de câbles coaxiaux RF standard supplémentaires.
- Si votre produit prend en charge le service de téléphonie, les câbles et tout l'équipement nécessaire pour ce dernier doivent être achetés séparément. Contactez votre opérateur téléphonique pour savoir quel équipement et quels câbles sont nécessaires pour le service de téléphonie.

## Description de la façade

La façade de votre passerelle résidentielle comporte des indicateurs d'état LED qui présentent l'état de votre passerelle. Consultez la section *Fonctionnement des indicateurs d'état à LED de la façade* (page 23) pour plus d'informations sur les fonctions des indicateurs d'état à LED de la façade.

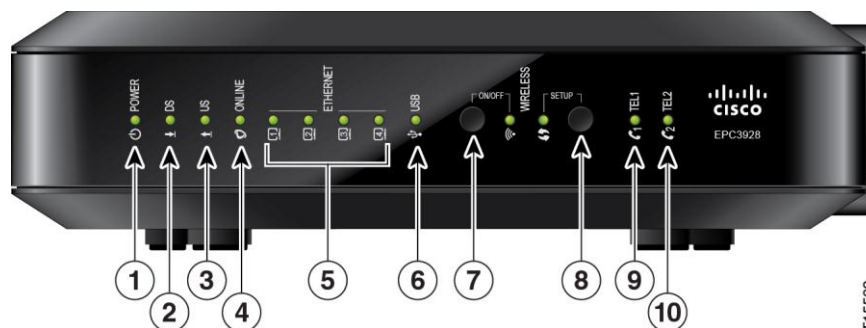

### EPC3928 (modèle illustré sans fonction de batterie de secours)

- 1 POWER**, allumé : la passerelle résidentielle est alimentée.
- 2 DS**, allumé : la passerelle résidentielle reçoit des données depuis le réseau câblé.
- 3 US**, allumé : la passerelle résidentielle envoie des données sur le réseau câblé.
- 4 ONLINE**, allumé : la passerelle résidentielle est enregistrée sur le réseau et est pleinement opérationnelle
- 5 ETHERNET 1 - 4**, allumés : un périphérique est connecté à l'un des ports Ethernet. Si ces LED CLIGNOTENT, des données sont transférées par la connexion Ethernet.
- 6 USB**, allumé : un périphérique est connecté au port USB. Si cette LED CLIGNOTE, des données sont transférées via la connexion USB.
- 7 WIRELESS ON/OFF** (en option) : appuyez sur ce bouton pour activer la fonctionnalité sans fil. Cette fonctionnalité permet aux utilisateurs de transférer des données via la connexion sans fil. Lorsque l'indicateur WIRELESS est allumé, il indique que le point d'accès sans fil est opérationnel. Si cette LED CLIGNOTE, des données sont transférées via la connexion sans fil. Si cette LED est éteinte, la fonctionnalité sans fil a été désactivée.
- 8 WIRELESS SETUP** : appuyez sur ce bouton pour activer la fonctionnalité Configuration sans fil. Cette fonction permet aux utilisateurs d'ajouter au réseau domestique des clients sans fil conformes à la norme WPS (Wi-Fi Protected Setup). Lorsque l'indicateur SETUP est éteint (fonctionnement normal), il indique que la configuration sans fil n'est pas active. Ce voyant clignote lorsque l'utilisateur a activé la configuration sans fil pour ajouter des clients au réseau sans fil.
- 9 TEL1**, allumé : indique que le service de téléphonie est activé. Clignote lorsque la ligne 1 est utilisée. Est éteint lorsque aucun service de téléphonie n'est activé pour la ligne 1.

- 10 **TEL2**, allumé : indique que le service de téléphonie est activé. Clignote lorsque la ligne 2 est utilisée. Est éteint lorsque aucun service de téléphonie n'est activé pour la ligne 2.
- 11 **BATTERY (modèle facultatif uniquement)**, allumé : indique que la batterie est chargée. Clignote lorsque la batterie est faible. Est éteint lorsque l'appareil est alimenté par batterie, la batterie est déchargée ou la batterie est défectueuse ou manquante.

**Remarques :**

- Une fois la passerelle résidentielle correctement enregistrée sur le réseau, les LED POWER, DS, US et ONLINE s'allument de manière continue pour indiquer que la passerelle résidentielle est active et entièrement opérationnelle.
- La fonctionnalité de données haut débit est désactivée lorsque l'appareil est alimenté par batterie ; seul le service de téléphonie (si disponible sur ce modèle) est activé lorsque l'appareil fonctionne sur batterie.
- Les LED peuvent avoir un comportement différent lorsque la passerelle résidentielle est alimentée par batterie (sans alimentation CA). La plupart des LED sont désactivées si le modem est alimenté par batterie. Dans ce mode, la LED POWER clignote pour indiquer que l'appareil fonctionne sur batterie.
- La passerelle résidentielle ne devrait être alimentée par batterie que si l'alimentation CA n'est pas disponible. Si la LED POWER indique que l'appareil est alimenté par batterie alors que l'alimentation CA est disponible, vérifiez que le cordon d'alimentation est branché à une prise d'alimentation CA en bon état de fonctionnement.

## Description du panneau arrière

L'illustration suivante identifie les éléments du panneau arrière des passerelles résidentielles DPC3928 et EPC3928. Des descriptions de chaque élément sont présentées sous l'illustration.

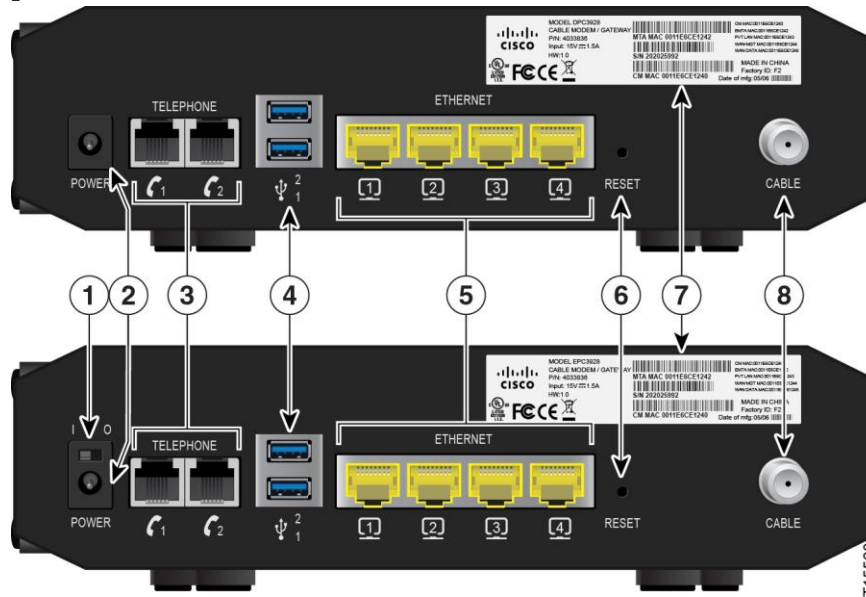

**Important :** vous ne devez pas connecter votre PC à la fois aux ports Ethernet et USB. Votre passerelle résidentielle ne fonctionnera pas correctement si les ports Ethernet et USB sont tous deux connectés à votre PC en même temps.

- 1 Interrupteur ON/OFF (uniquement sur les produits indiquant la marque CE) :** permet de mettre hors tension (OFF) la passerelle résidentielle sans débrancher le cordon d'alimentation. La mise hors tension de la passerelle résidentielle de cette façon permet d'assurer que l'appareil ne consomme pas d'énergie.
- 2 POWER :** connecte la passerelle résidentielle à l'adaptateur CA fourni.  
**Important :** utilisez uniquement l'alimentation livrée avec votre passerelle résidentielle.
- 3 TELEPHONE 1 et 2 :** les ports téléphoniques RJ-11 permettent de connecter le périphérique au réseau téléphonique domestique ou aux téléphones ou fax classiques. (Les produits commercialisés en Amérique du Nord prennent en charge les lignes 1 et 2 sur le port 1 lorsqu'ils sont utilisés avec un téléphone deux lignes.)
- 4 USB (en option sur certains modèles) :** permet de connecter certains périphériques. Pour les modèles prenant en charge la technologie USB, la configuration par défaut est d'un port USB.
- 5 ETHERNET :** quatre ports Ethernet RJ-45 permettent de connecter la passerelle au port Ethernet de votre PC ou de votre réseau domestique.

- 6 RESET** : appuyez sur cet interrupteur pendant 1-2 secondes pour redémarrer l'appareil (arrête puis rétablit l'alimentation). Un appui de plus de dix secondes sur cet interrupteur permet de restaurer la configuration d'usine de tous les paramètres et de redémarrer le périphérique (arrêt puis redémarrage).



**AVERTISSEMENT :**

**Ce bouton est réservé aux opérations de maintenance. N'y touchez pas sans y avoir été invité par votre fournisseur d'accès. Vous risqueriez de perdre les paramètres que vous avez sélectionnés.**

- 7 ÉTIQUETTE DE L'ADRESSE MAC** : affiche les adresses MAC WAN, EMTA et CM de la passerelle résidentielle.
- 8 CABLE** : le connecteur F permet de connecter la passerelle au signal d'un câble actif émis par votre fournisseur de services.



# 2

---

## Installation de la passerelle vocale résidentielle sans fil DOCSIS

### Introduction

Ce chapitre décrit comment installer la passerelle résidentielle correctement et comment la connecter à un ordinateur et à d'autres périphériques.

### Dans ce chapitre

- Préparations pour l'installation ..... 10
- Installation de la passerelle vocale résidentielle sans fil ..... 18

## Préparations pour l'installation

Avant d'installer la passerelle résidentielle, vérifiez que votre système possède la configuration requise décrite dans cette section. Assurez-vous également que vous avez effectué les préparations nécessaires décrites dans cette section à votre domicile et sur vos périphériques.

### Quelle est la configuration système requise pour accéder à Internet ?

Pour assurer que votre passerelle résidentielle offre un service Internet haut débit efficace, vous devez disposer d'un PC ou d'un Mac compatible Internet ou d'un périphérique Internet doté d'un port Ethernet.

**Remarque :** vous aurez également besoin d'un câble d'entrée actif et d'une connexion à Internet.

### Quelle est la configuration requise pour bénéficier d'un service de téléphonie ?

Si la passerelle résidentielle est destinée à être utilisée pour le service de téléphonie numérique, vérifiez que votre domicile dispose de la configuration suivante.

#### Nombre maximal de téléphones

Les connecteurs RJ-11 de la passerelle résidentielle peuvent fournir des services de téléphonie pour plusieurs téléphones, fax et modems analogiques.

Le nombre maximal d'équipements téléphoniques connectés à chaque port RJ-11 est limité par la charge totale de la sonnerie des équipements connectés. L'indice d'équivalence de la sonnerie (IES) est indiqué sur de nombreux téléphones. Chaque port téléphonique de la passerelle résidentielle peut prendre en charge un IES maximal de 5.

La somme des indices IES de tous les téléphones connectés à chaque port ne doit pas dépasser 5.

#### Types d'équipements téléphoniques

Vous pouvez utiliser des équipements téléphoniques ne disposant pas d'indice IES, mais le nombre maximal d'équipements pouvant être connectés ne peut alors pas être déterminé avec précision. Dans le cas d'équipements téléphoniques dont l'indice IES n'est pas connu, chaque appareil doit être connecté, puis le signal de la sonnerie testé, avant d'ajouter un nouvel appareil. Si trop d'équipements téléphoniques sont connectés et que la sonnerie n'est plus audible, il convient de retirer les appareils téléphoniques un à un jusqu'à ce que la sonnerie fonctionne à nouveau.



Les téléphones, fax et autres équipements téléphoniques utilisent les deux broches centrales des connecteurs RJ-11 pour se connecter à votre service principal. Les deux broches externes du connecteur peuvent être configurées pour fournir une deuxième ligne téléphonique. Pour obtenir plus d'informations, contactez votre fournisseur de services.

### Configuration requise pour la numérotation

Tous vos téléphones doivent être configurés pour utiliser la numérotation DTMF (Dual-Tone Multi-Frequency). La composition par impulsions peut ne pas être prise en charge par votre fournisseur de services.

### Configuration requise pour le réseau téléphonique

La passerelle résidentielle peut être connectée au réseau téléphonique de votre domicile ou directement à un téléphone ou à un fax. La distance maximale entre l'unité et l'équipement téléphonique le plus éloigné ne doit pas dépasser 300 mètres. Utilisez un câble téléphonique à paire torsadée de calibre 26 AWG ou plus épais.

**Important :** les connexions téléphoniques à un réseau téléphonique domestique existant ou nouvellement installé doivent être réalisées par un installateur qualifié ou sous mandat de votre opérateur téléphonique.

## De quels types de comptes de services ai-je besoin ?

En fonction des fonctionnalités offertes par votre fournisseur de services, vous devrez peut-être établir l'un des comptes suivants ou les deux :

- Un forfait Internet haut débit, si votre passerelle résidentielle prend en charge les connexions Internet
- Un compte de service téléphonique, si votre passerelle résidentielle prend en charge la téléphonie numérique

Reportez-vous à l'une des rubriques suivantes pour en savoir plus sur les types de comptes de services que vous devrez établir.

### Forfait Internet haut débit

Si vous ne disposez d'*aucun* forfait Internet haut débit, abonnez-vous auprès de votre fournisseur d'accès à Internet (FAI). Internet vous permet d'envoyer et de recevoir des e-mails, d'accéder au Web et de bénéficier d'autres services en ligne.

Vous devrez fournir à votre FAI des informations sur la passerelle résidentielle pour tirer profit des capacités Internet haut débit offertes par ce produit. Consultez la section *Informations requises par votre fournisseur de services* (page 12) pour savoir où trouver les informations requises par votre FAI pour établir un forfait Internet haut débit pour la passerelle résidentielle.

## Chapitre 2 Installation de la passerelle vocale résidentielle sans fil DOCSIS

Si vous disposez d'un forfait Internet haut débit, vous devrez communiquer à votre fournisseur de services le numéro de série et l'adresse MAC de la passerelle résidentielle pour utiliser la fonctionnalité Internet haut débit de ce produit. Consultez la section *Informations requises par votre fournisseur de services* (page 12) pour savoir où trouver ces informations.

Informations requises par votre fournisseur de services

Vous devrez communiquer à votre fournisseur de services les informations suivantes, qui sont imprimées sur l'étiquette de code-barres apposée sur la passerelle résidentielle :

- Le numéro de série de la passerelle résidentielle. Le numéro de série se compose de neuf chiffres.
- L'adresse CM MAC (Media Access Control) de la passerelle résidentielle. Cette adresse se compose de 12 caractères alphanumériques.
- L'adresse MAC (Media Access Control) de l'adaptateur de terminal multimédia de la passerelle résidentielle (MAC MTA). Cette adresse se compose de 12 caractères alphanumériques.

L'illustration suivante montre un exemple d'étiquette de code-barres ; l'illustration peut différer de l'étiquette apposée sur votre produit.

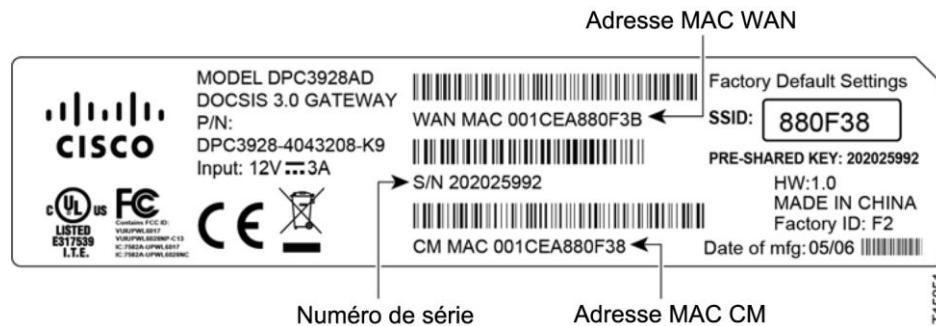

Notez ces numéros dans les espaces ci-dessous :

Numéro de série \_\_\_\_\_

Adresse MAC CM MAC \_\_\_\_\_

Adresse MAC MTA \_\_\_\_\_

Je dispose déjà d'un forfait Internet haut débit.

### Service de téléphonie

Vous devrez établir un compte de téléphonie avec votre fournisseur de services pour utiliser le service de téléphonie de votre passerelle résidentielle.

Lorsque vous contactez votre fournisseur de services, vous serez peut-être en mesure de transférer vos numéros de téléphone existants. Sinon, votre opérateur téléphonique vous attribuera un nouveau numéro de téléphone pour activer vos services vocaux. Parlez de ces possibilités avec votre opérateur téléphonique.

## Quel est l'emplacement le mieux adapté pour ma passerelle vocale résidentielle sans fil ?

Il convient de placer la passerelle résidentielle à proximité des prises et des autres périphériques. Pensez à l'agencement de votre domicile ou de votre bureau et décidez avec votre fournisseur d'accès du meilleur emplacement pour votre passerelle résidentielle. Lisez ce guide de l'utilisateur dans son intégralité avant de décider de l'emplacement de votre passerelle résidentielle.

Étudiez ces recommandations :

- Choisissez un emplacement proche de votre ordinateur si vous comptez utiliser la passerelle résidentielle pour accéder à Internet en haut débit.
- Choisissez un emplacement proche d'une connexion coaxiale RF pour ne pas avoir à installer une prise coaxiale RF supplémentaire.
- Choisissez un emplacement situé à l'écart de toute perturbation et ne risquant pas de créer des dommages accidentels, tel qu'un placard, un sous-sol ou tout autre emplacement protégé.
- Choisissez un emplacement suffisamment vaste pour ne pas devoir tirer sur les câbles ou les pincer.
- Choisissez un emplacement offrant une ventilation adéquate autour de la passerelle résidentielle.
- Sélectionnez un emplacement à proximité de votre équipement téléphonique si vous souhaitez connecter directement votre téléphone à la passerelle résidentielle.

**Remarque :** si vous utilisez la passerelle résidentielle pour connecter plusieurs téléphones, un installateur professionnel peut connecter la passerelle au réseau téléphonique existant de votre domicile.

## Installation de la batterie

Votre passerelle résidentielle peut comprendre une batterie lithium-ion rechargeable pour assurer le fonctionnement de secours en cas de panne d'alimentation CA. Nous vous recommandons d'installer la batterie avant de fixer la passerelle résidentielle au mur (si vous choisissez de le faire) et avant d'installer la passerelle résidentielle à votre domicile.

Il est possible d'utiliser la passerelle résidentielle sans batterie. Toutefois, si vous souhaitez faire fonctionner la passerelle résidentielle sans batterie, vous ne disposerez pas de service de téléphonie pendant les pannes de courant.

Pour obtenir des informations sur la maintenance de la batterie, consultez la section *Maintenance de la batterie* (page 29).

### Installation de la batterie

L'installation de la batterie s'effectue sans outils. Pour installer la batterie, procédez comme suit :



#### ATTENTION :

**Manipuler avec précaution les batteries rechargeables à grande capacité complètement chargées. Remplacer la batterie uniquement par une batterie recommandée par le fabricant. Ne pas tenter de la démonter ou de la recharger en dehors du système. Ne pas écraser, percer, jeter dans un feu, court-circuiter les contacts externes ou exposer à l'eau ou à d'autres liquides. Jeter les batteries usagées conformément aux réglementations locales et aux instructions de votre fournisseur.**

- 1 Tournez la passerelle résidentielle de façon à présenter le côté comportant le compartiment de la batterie.
- 2 Faites glisser le loquet du couvercle pour ouvrir le compartiment de la batterie.
- 3 Insérez la batterie dans le compartiment. Ne forcez pas la batterie mais appuyez sur celle-ci jusqu'à ce qu'elle se place dans sa position correcte.

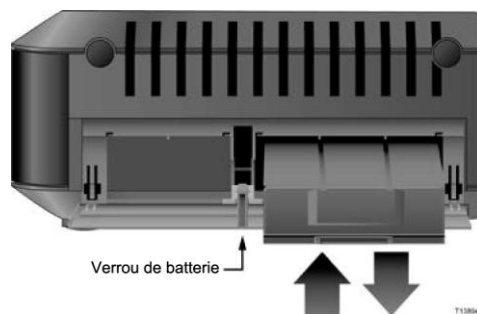

- 4 Fermez le couvercle du compartiment de batterie.

**Important :** après avoir installé la passerelle résidentielle et l'avoir branchée à une prise d'alimentation CA comme décrit à la section *Installation de la passerelle vocale résidentielle sans fil* (page 18), la batterie peut prendre jusqu'à 24 heures pour se charger complètement. Toutefois, vous pouvez commencer à utiliser votre service de téléphonie et Internet haut débit immédiatement après l'installation. Consultez la section *Mode de fonctionnement normal (alimentation CA)* (page 26) pour obtenir des informations sur l'affichage de l'état de charge de la batterie par les LED situées sur la façade de la passerelle résidentielle.

## Comment fixer la passerelle vocale résidentielle sans fil à un mur ? (facultatif)

Votre passerelle résidentielle peut présenter des trous de fixation qui permettent, si vous le souhaitez, de fixer la passerelle résidentielle à un mur. Cette section décrit comment fixer la passerelle résidentielle au mur et comprend une liste d'équipements requis ainsi que des suggestions de sélection d'un emplacement de montage mural approprié.

**Important :** si vous ne l'avez pas encore fait, insérez la batterie dans la passerelle résidentielle avant de fixer cette dernière au mur (si vous choisissez cet emplacement) ou avant d'installer la passerelle à votre domicile. Pour savoir comment insérer la batterie dans la passerelle résidentielle, consultez la section *Installation de la batterie*<sup>14</sup> (page ).

### Sélection d'un emplacement de montage approprié pour la passerelle vocale résidentielle sans fil

Vous pouvez fixer la passerelle résidentielle à un mur en ciment, en bois ou une cloison sèche. Lors de la sélection d'un emplacement approprié, tenez compte des recommandations suivantes :

- L'emplacement de montage ne doit présenter aucun obstacle et les câbles doivent pouvoir être branchés à la passerelle résidentielle sans être trop tendus.
- Laissez suffisamment d'espace entre la partie inférieure de la passerelle résidentielle et le sol ou l'étagère pour permettre le passage des câbles.
- Laissez suffisamment de mou au câblage pour pouvoir déplacer la passerelle résidentielle lors d'une opération de maintenance sans devoir débrancher les câbles.
- Choisissez un emplacement offrant une ventilation adéquate autour de la passerelle résidentielle.

### Équipement nécessaire

Vérifiez que vous disposez des éléments suivants pour le montage de la passerelle résidentielle :

## Chapitre 2 Installation de la passerelle vocale résidentielle sans fil DOCSIS

- Deux fixations murales pour vis n° 8 x 1"
- Deux vis à tôle à tête cylindrique bombée n° 8 x 1"
- Choisissez une perceuse équipée d'un foret à maçonnerie ou à bois de 3/16" suivant la composition du mur
- Les pages suivantes présentent des illustrations de la fixation du produit au mur.

### Positionnement de la passerelle vocale résidentielle sans fil

Utilisez les illustrations suivantes comme guide pour placer la passerelle résidentielle sur le mur.

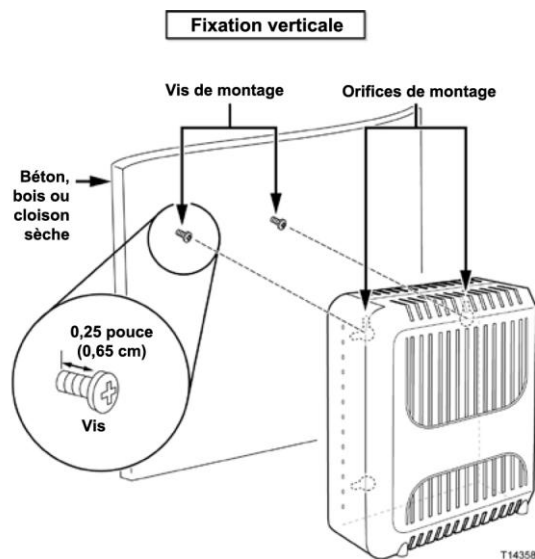
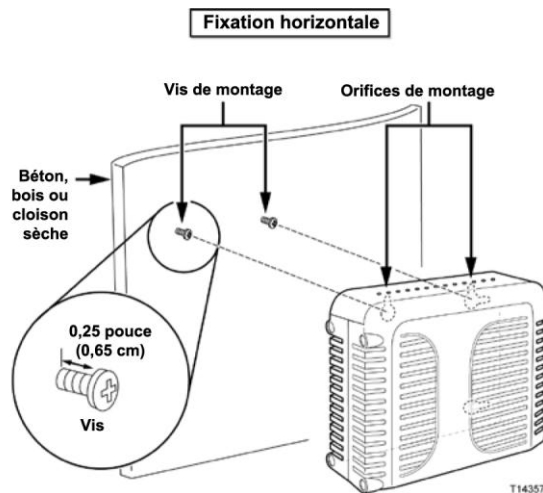

### Emplacement et dimensions des encoches de fixation murale

L'illustration suivante présente l'emplacement et les dimensions des encoches de fixation murale sur la partie inférieure de la passerelle résidentielle. Utilisez cette illustration comme guide pour fixer la passerelle résidentielle au mur.

**Remarque :** l'image n'est pas à l'échelle.

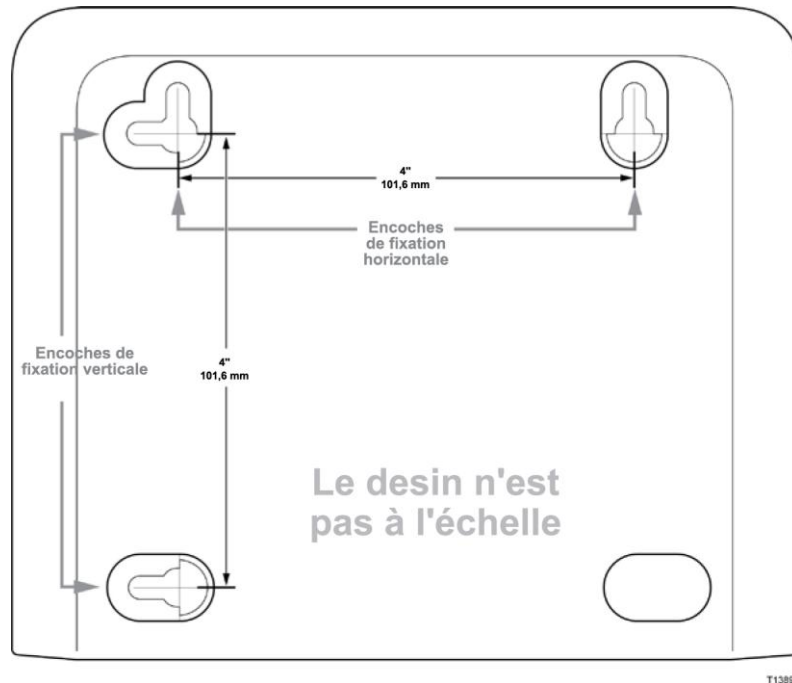

#### Montage de la passerelle vocale résidentielle sans fil au mur

- 1 Utilisez un foret de 3/16" et percez deux trous à la même hauteur, distants de 10 cm.

**Remarque :** l'illustration précédente présente l'emplacement des trous de fixation à l'arrière de la passerelle résidentielle.

- 2 Fixez-vous la passerelle résidentielle dans une cloison sèche ou un mur de béton sur lequel se trouve un goujon en bois ?
  - Si la réponse est **positive**, passez à l'étape 3.
  - Si la réponse est **négative**, placez les boulons d'ancrage dans le mur, puis installez-y les vis de fixation en laissant un espace d'environ 75 mm entre la tête de la vis et le mur. Passez ensuite à l'étape 4.
- 3 Installez les vis de fixation dans le mur. Laissez un espace d'environ 75 mm entre la tête de la vis et le mur. Passez ensuite à l'étape 4.
- 4 Vérifiez qu'aucun fil ou câble n'est branché à la passerelle résidentielle.
- 5 Soulevez la passerelle résidentielle. Faites glisser l'extrémité la plus large des deux encoches de fixation de l'arrière de la passerelle résidentielle sur les vis de fixation, puis faites glisser la passerelle vers le bas jusqu'à ce que l'extrémité la plus étroite des encoches entre en contact avec la tige de la vis.

**Important :** vérifiez que les vis de fixation soutiennent solidement la passerelle résidentielle avant de relâcher cette dernière.

## Installation de la passerelle vocale résidentielle sans fil

Cette section décrit comment connecter votre passerelle résidentielle pour prendre en charge les services qu'elle offre.

**Important :** si vous ne l'avez pas encore fait, insérez la batterie dans la passerelle résidentielle avant de fixer cette dernière au mur (si vous choisissez cet emplacement) ou avant d'installer la passerelle à votre domicile. Pour savoir comment insérer la batterie dans la passerelle résidentielle, consultez la section *Installation de la batterie* (page 14).

### Connexion de périphériques à la passerelle vocale résidentielle sans fil

L'illustration suivante montre toutes les connexions possibles pouvant être établies pour divers services sur votre passerelle résidentielle. Votre modèle ne prend pas nécessairement en charge tous les services illustrés ; vous pouvez déterminer les services pris en charge en vous reportant à la liste Avantages et fonctionnalités à la section *Introduction* (page 2).



**Remarque :** vous pouvez peut-être bénéficier d'une installation par un professionnel. Contactez votre fournisseur d'accès pour plus d'informations.

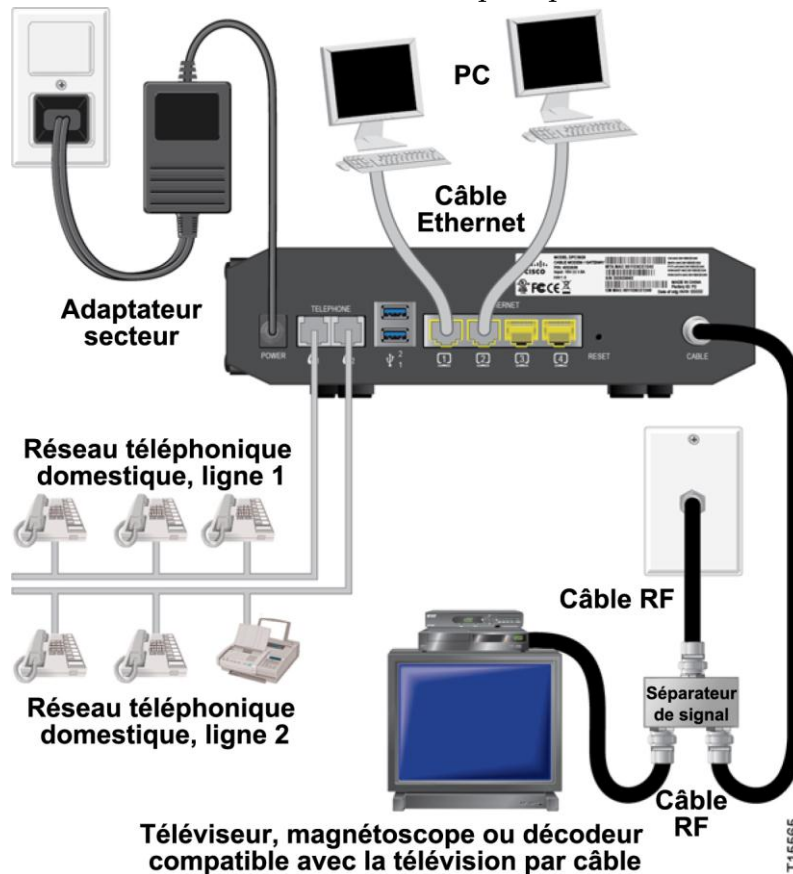

## Connexion de la passerelle vocale résidentielle sans fil

La procédure d'installation suivante permet de garantir une installation et une configuration correctes de la passerelle résidentielle.

- 1 Choisissez un emplacement adapté et sûr (proche d'une source d'alimentation, d'une connexion câble active, de votre PC si vous comptez utiliser une connexion Internet haut débit). Pour obtenir de l'aide, consultez la section *Quel est l'emplacement le mieux adapté pour ma passerelle vocale résidentielle sans fil ?* (page 13).



### ATTENTION :

- Pour éviter de vous blesser, respectez scrupuleusement l'ordre des instructions d'installation.
- Le réseau et les connexions doivent être isolés de manière adaptée pour éviter tout choc électrique.
- Débranchez l'alimentation de la passerelle résidentielle avant d'y brancher un périphérique.

- 2 Mettez le PC et les autres périphériques réseau hors tension, puis débranchez-les.

- 3 Connectez le câble coaxial RF de votre fournisseur d'accès au connecteur coaxial **CABLE** de l'arrière de la passerelle résidentielle.

**Remarque :** pour connecter un magnétoscope, un terminal numérique domestique (DHCT), un décodeur ou un téléviseur au même câblage que la passerelle résidentielle, vous aurez besoin d'un séparateur de signal (non fourni). Consultez votre fournisseur d'accès avant d'utiliser un répartiteur, car cet appareil peut dégrader le signal.

- 4 Connectez votre PC à la passerelle résidentielle à l'aide de l'une des méthodes suivantes :

- **Connexion Ethernet :** localisez le câble Ethernet jaune, branchez l'une des extrémités du câble Ethernet au port Ethernet de votre PC, puis branchez l'autre extrémité au port **ETHERNET** jaune situé à l'arrière de la passerelle résidentielle.

**Remarque :** pour installer plus de périphériques Ethernet que la passerelle ne compte de ports, utilisez un ou plusieurs commutateurs Ethernet multiports externes.

- **Sans fil :** vérifiez que votre périphérique sans fil est sous tension. Vous devrez associer votre périphérique sans fil à la passerelle résidentielle sans fil une fois cette dernière opérationnelle. Suivez les instructions fournies pour votre périphérique sans fil pour l'associer à un point d'accès sans fil. Si la passerelle résidentielle dispose d'un bouton **WIRELESS ON/OFF**, vérifiez que la fonction **SANS FIL** est activée en vous assurant que l'indicateur **ON/OFF** est allumé. Si l'indicateur est éteint, appuyez sur le bouton **ON/OFF** pour activer la fonctionnalité **SANS FIL**.

Des informations supplémentaires sur la configuration d'usine par défaut de la passerelle résidentielle sans fil sont disponibles plus loin dans ce guide, dans la rubrique Configuration des paramètres sans fil.

- 5 Localisez le cordon d'alimentation CA fourni avec la passerelle résidentielle. Insérez une extrémité du cordon d'alimentation dans le connecteur CA situé à l'arrière de la passerelle résidentielle. Branchez ensuite le cordon CA dans une prise CA pour alimenter la passerelle. La passerelle résidentielle procède alors à une recherche automatique pour localiser le réseau de données haut débit et s'y connecter. Ce processus dure entre 2 et 5 minutes. La passerelle résidentielle est prête à l'utilisation lorsque les LED **POWER**, **DS**, **US** et **ONLINE** de la façade restent allumées en continu.
- 6 Branchez votre PC et les autres périphériques réseau, puis mettez-les sous tension. La LED **LINK** de la passerelle résidentielle correspondant aux périphériques connectés doit être allumée ou clignotante.
- 7 Une fois la passerelle résidentielle en ligne, la plupart des périphériques Internet disposent immédiatement d'un accès à Internet.

**Remarque :** si votre PC ne dispose pas d'un accès à Internet, consultez la section *Comment s'assurer que TCP/IP est correctement configuré sur mon PC ?* (consultez la section « *Comment configurer le protocole TCP/IP ?* » page 34) pour plus d'informations sur la configuration de votre PC pour TCP/IP. Pour les périphériques Internet autres que les PC, reportez-vous à la section DHCP ou configuration de l'adresse IP du guide de l'utilisation ou de fonctionnement de ces périphériques.



# 3

## Fonctionnement des indicateurs de la façade

### Introduction

Cette section décrit le comportement des indicateurs situés sur la façade de la passerelle résidentielle lors de la mise sous tension initiale de la passerelle, pendant le fonctionnement normal et dans des conditions particulières.

### Dans ce chapitre

- Mise sous tension initiale, étalonnage et enregistrement (alimentation CA) ..... 24
- Mode de fonctionnement normal (alimentation CA) ..... 26
- Conditions particulières..... 28

## Mise sous tension initiale, étalonnage et enregistrement (alimentation CA)

Le tableau ci-dessous présente les différentes étapes dans l'ordre et le comportement des indicateurs d'état LED de la façade de la passerelle pour chaque étape pendant la mise sous tension, l'étalonnage et l'enregistrement sur le réseau lorsque la passerelle est alimentée en courant alternatif. Utilisez ce tableau pour résoudre les problèmes à la mise sous tension, à l'étalonnage et à l'enregistrement de votre passerelle résidentielle.

**Remarque :** lorsque la passerelle résidentielle a terminé l'étape 7 (Enregistrement du réseau de données terminé), elle passe immédiatement à l'état Fonctionnement normal. Reportez-vous à la section *Mode de fonctionnement normal (alimentation CA)* (page 26).

Indicateurs d'état LED de la façade lors de la mise sous tension initiale, l'étalonnage et l'enregistrement							
		Partie 1 - Enregistrement de données à haut débit					
Étape :		1	2	3	4	5	6
Panneau avant Indicateur		Autotest	Analyse en aval	Verrouillage du signal en aval	Négociation du débit	Demande de l'adresse IP	Demande d'un fichier de configuration haut débit
1	POWER	Allumé	Allumé	Allumé	Allumé	Allumé	Allumé
2	DS	Allumé	Clignote	Allumé	Allumé	Allumé	Allumé
3	US	Allumé	Éteint	Éteint	Clignote	Allumé	Allumé
4	EN LIGNE	Allumé	Éteint	Éteint	Éteint	Éteint	Clignote
5	ETHERNET 1-4	Allumé	Éteint, allumé ou clignotant	Éteint, allumé ou clignotant	Éteint, allumé ou clignotant	Éteint, allumé ou clignotant	Éteint, allumé ou clignotant
6	USB	Allumé	Allumé ou clignotant	Allumé ou clignotant	Allumé ou clignotant	Allumé ou clignotant	Allumé ou clignotant
7	WIRELESS ON/OFF	Éteint	Allumé ou clignotant	Allumé ou clignotant	Allumé ou clignotant	Allumé ou clignotant	Allumé ou clignotant
8	CONFIGURATION SANS FIL	Éteint	Allumé ou clignotant	Allumé ou clignotant	Allumé ou clignotant	Allumé ou clignotant	Allumé ou clignotant
9	TEL 1	Allumé	Éteint	Éteint	Éteint	Éteint	Éteint
10	TEL 2	Allumé	Éteint	Éteint	Éteint	Éteint	Éteint
11	BATTERY (en option sur certains modèles)	<ul style="list-style-type: none"> <li>■ Allumé lorsque la batterie est chargée</li> <li>■ Clignotant lorsque la charge de la batterie est faible</li> <li>■ Éteint lorsque l'appareil ne contient pas de batterie</li> </ul>					

### Mise sous tension initiale, étalonnage et enregistrement (alimentation CA)

Indicateurs d'état LED de la façade lors de la mise sous tension initiale, l'étalonnage et l'enregistrement						
		Partie 2 - Enregistrement du téléphone				
Étape :		7	8	9	10	11
Indicateur de la façade		Enregistrement du réseau de données terminé	Demande de l'adresse IP du téléphone	Demande d'un fichier de configuration de téléphone	Redémarrage du service vocal	Enregistrement du téléphone terminé
1	POWER	Allumé	Allumé	Allumé	Allumé	Allumé
2	DS	Allumé	Allumé	Allumé	Allumé	Allumé
3	US	Allumé	Allumé	Allumé	Allumé	Allumé
4	EN LIGNE	Allumé	Allumé	Allumé	Allumé	Allumé
5	ETHERNET 1-4	Allumé	Allumé	Allumé	Allumé	Allumé ou clignotant
6	USB	Allumé ou clignotant	Allumé ou clignotant	Allumé ou clignotant	Allumé ou clignotant	Allumé ou clignotant
7	WIRELESS ON/OFF	Allumé ou clignotant	Allumé ou clignotant	Allumé ou clignotant	Allumé ou clignotant	Allumé ou clignotant
8	CONFIGURATION SANS FIL	Éteint	Éteint	Éteint	Allumé ou clignotant	Allumé ou clignotant
9	TEL 1	Éteint	Clignote	Éteint	Clignote	Allumé
10	TEL 2	Éteint	Éteint	Clignote	Clignote	Allumé
11	BATTERY (en option sur certains modèles)	<ul style="list-style-type: none"> <li>■ Allumé lorsque la batterie est chargée</li> <li>■ Clignotant lorsque la charge de la batterie est faible</li> <li>■ Éteint lorsque l'appareil ne contient pas de batterie</li> </ul>				

## Mode de fonctionnement normal (alimentation CA)

Le tableau ci-dessous présente le comportement des indicateurs d'état LED de la façade de la passerelle en mode de fonctionnement normal lorsque la passerelle est alimentée en courant alternatif.

Indicateurs d'état à LED de la façade en mode de fonctionnement normal		
Indicateur de la façade		Mode de fonctionnement normal
1	POWER	Allumé
2	DS	Allumé
3	US	Allumé
4	EN LIGNE	Allumé
5	ETHERNET 1-4	<ul style="list-style-type: none"> <li>■ Allumé lorsqu'un seul périphérique est branché au port Ethernet et qu'aucune donnée n'est échangée avec la passerelle résidentielle.</li> <li>■ Clignote lorsqu'un seul périphérique Ethernet est branché et que des données sont transférées entre l'équipement de l'abonné et la passerelle résidentielle sans fil.</li> <li>■ Éteint si aucun périphérique n'est branché aux ports Ethernet.</li> </ul>
6	USB	<ul style="list-style-type: none"> <li>■ Allumé lorsqu'un seul périphérique est branché au port USB et qu'aucune donnée n'est échangée avec le modem.</li> <li>■ Clignotant lorsqu'un seul périphérique USB est branché et que des données sont transférées entre l'équipement de l'abonné et la passerelle résidentielle sans fil.</li> <li>■ Eteint si aucun périphérique n'est branché aux ports USB.</li> </ul>
7	WIRELESS ON/OFF	<ul style="list-style-type: none"> <li>■ Allumé lorsque le point d'accès sans fil est activé et opérationnel.</li> <li>■ Clignotant lorsque des données sont transférées entre l'équipement de l'abonné et la passerelle résidentielle sans fil.</li> <li>■ Éteint lorsque l'utilisateur a désactivé le point d'accès sans fil.</li> </ul>
8	CONFIGURATION SANS FIL	<ul style="list-style-type: none"> <li>■ Eteint lorsque la configuration sans fil est inactive.</li> <li>■ Clignotant lorsque la configuration sans fil est active pour l'ajout de nouveaux clients sans fil sur le réseau sans fil.</li> </ul>



### Mode de fonctionnement normal (alimentation CA)

9	TEL 1	<ul style="list-style-type: none"><li>■ Allumé lorsque le service de téléphonie est activé.</li><li>■ Clignotant lorsque la ligne 1 est utilisée.</li></ul>
10	TEL 2	<ul style="list-style-type: none"><li>■ Allumé lorsque le service de téléphonie est activé.</li><li>■ Clignotant lorsque la ligne 2 est utilisée.</li></ul>
11	BATTERY (en option sur certains modèles)	<ul style="list-style-type: none"><li>■ Allumé lorsque la batterie est chargée</li><li>■ Clignotant lorsque la charge de la batterie est faible</li><li>■ Éteint lorsque l'appareil ne contient pas de batterie</li></ul>

**Remarque :** outre les LED d'état présentées dans le tableau ci-dessus, certains fournisseurs de services utilisent des LED de couleur pour indiquer l'agrégation des canaux et l'état des liens de données. Pour plus d'informations sur les LED de couleur, renseignez-vous auprès de votre fournisseur de services.

## Conditions particulières

Le tableau ci-dessous décrit le comportement des indicateurs d'état à LED de la façade de la passerelle résidentielle dans des conditions particulières afin d'indiquer que l'accès au réseau vous a été refusé.

<b>Indicateurs d'état à LED de la façade dans des conditions particulières</b>		
<b>Indicateur de la façade</b>		<b>Accès au réseau refusé</b>
1	POWER	Clignotement lent (une fois par seconde)
2	DS	Clignotement lent (une fois par seconde)
3	US	Clignotement lent (une fois par seconde)
4	EN LIGNE	Clignotement lent (une fois par seconde)
5	ETHERNET 1-4	Clignotement lent (une fois par seconde)
6	USB	Clignotement lent (une fois par seconde)
7	WIRELESS ON/OFF	Clignotement lent (une fois par seconde)
8	CONFIGURATION SANS FIL	Clignotement lent (une fois par seconde)
9	TEL 1	Éteint
10	TEL 2	Éteint
11	BATTERY (en option sur certains modèles)	Allumé

# 4

---

## Maintenance de la batterie

### Introduction

Ce chapitre décrit comment maintenir et remplacer la batterie fournie avec la passerelle résidentielle.

### Dans ce chapitre

- Emplacement de la batterie ..... 30
- Maintenance de la batterie..... 31

## Emplacement de la batterie

L'illustration suivante montre l'emplacement de la batterie.

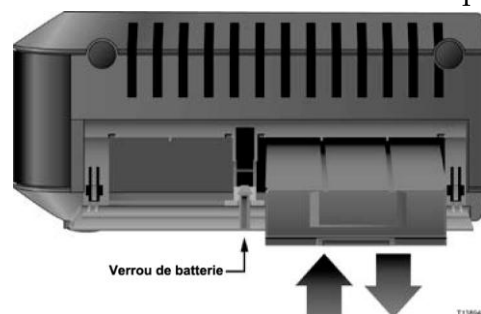

## Maintenance de la batterie

Si votre passerelle résidentielle comprend une fonction de batterie de secours, une batterie rechargeable à grande capacité assure le fonctionnement en cas de défaillance de l'alimentation CA. Vous pouvez remplacer la batterie sans outils.



### ATTENTION :

Manipuler avec précaution les batteries rechargeables à grande capacité complètement chargées. Remplacer la batterie uniquement par une batterie recommandée par le fabricant. Ne pas tenter de la démonter ou de la recharger en dehors du système. Ne pas écraser, percer, jeter dans un feu, court-circuiter les contacts externes ou exposer à l'eau ou à d'autres liquides. Jeter les batteries usagées conformément aux réglementations locales et aux instructions de votre fournisseur.

### Chargement de la batterie

La batterie commence à se charger automatiquement dès que vous branchez la passerelle résidentielle à une prise d'alimentation CA. Lorsque vous branchez la passerelle résidentielle pour la première fois, l'indicateur d'état à LED **POWER** s'allume.

**Important :** la batterie peut prendre jusqu'à 24 heures pour se charger complètement.

### Retrait et remplacement de la batterie

Dans des conditions normales, la batterie peut durer plusieurs années. L'indicateur d'état à LED **BATTERY** s'éteint pour indiquer que la batterie doit être remplacée prochainement. Contactez votre fournisseur de services pour vous procurer des batteries de remplacement et pour obtenir des instructions relatives à la mise au rebut.

Suivez ces étapes pour enlever et remplacer la batterie. Vous pouvez enlever et remplacer la batterie sans débrancher l'alimentation en courant alternatif.

- 1 Tournez la passerelle résidentielle de façon à présenter le côté comportant le compartiment de la batterie.
- 2 Faites glisser le loquet du couvercle pour ouvrir le compartiment de la batterie.
- 3 Saisissez la bande plastique devant la batterie et faites glisser avec précaution la batterie vers l'avant pour la retirer du compartiment.

## Chapitre 4 Maintenance de la batterie

- 4 Insérez une nouvelle batterie dans le compartiment. Ne forcez pas la batterie mais appuyez sur celle-ci jusqu'à ce qu'elle se place dans sa position correcte.

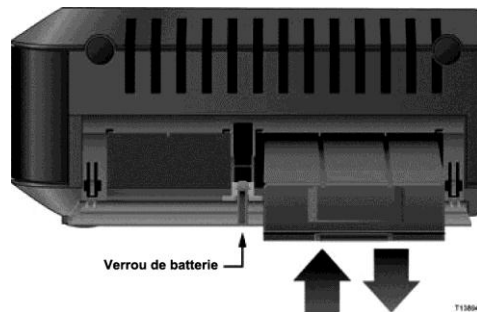

- 5 Fermez le couvercle du compartiment de batterie. Le verrou de la batterie se réactivera automatiquement.

**Important :** la batterie peut prendre jusqu'à 24 heures pour se charger complètement.

**Remarque :** jetez les batteries usagées conformément aux réglementations locales et aux instructions de votre fournisseur.

### Utilisation de la passerelle vocale résidentielle sans fil sans batterie

Si vous le souhaitez, vous pouvez utiliser la passerelle résidentielle sans batterie. Pour retirer la batterie, suivez les procédures indiquées à la section *Retrait et remplacement de la batterie* (page 31).

**Important :** si vous choisissez de faire fonctionner votre passerelle résidentielle sans batterie, vous risquez de ne pas disposer de votre service téléphonique en cas de panne de courant.

# 5

## Dépannage de la passerelle vocale résidentielle sans fil DOCSIS

### Introduction

Ce chapitre décrit les problèmes les plus courants pouvant se produire après l'installation de la passerelle résidentielle et présente des solutions possibles et des conseils pour améliorer les performances de la passerelle résidentielle.

### Dans ce chapitre

- Foire aux questions..... 34
- Problèmes courants ..... 40
- Conseils pour l'amélioration des performances ..... 42

## Foire aux questions

Cette section présente les réponses aux questions courantes concernant la passerelle résidentielle.

### Comment configurer le protocole TCP/IP ?

Pour la configuration du protocole TCP/IP, votre système doit disposer d'une carte d'interface réseau Ethernet prenant en charge le protocole de communication TCP/IP. TCP/IP est un protocole de communication qui permet d'accéder à Internet. Cette section contient des instructions sur la configuration du protocole TCP/IP sur vos périphériques Internet afin que ces derniers fonctionnent avec la passerelle résidentielle dans les environnements Microsoft Windows ou Macintosh.

Dans un environnement Microsoft Windows, le protocole TCP/IP diffère pour chaque système d'exploitation. Suivez les instructions qui se rapportent à votre système d'exploitation.

Configuration de TCP/IP sur les systèmes Windows 7

- 1 Ouvrez les Connexions réseau en cliquant sur le bouton **Démarrer**, puis sur **Panneau de configuration**.
- 2 Dans la zone de recherche, tapez **adaptateur**, puis sous **Centre Réseau et partage**, cliquez sur **Afficher les connexions réseau**.
- 3 Cliquez avec le bouton droit sur la connexion à modifier, puis cliquez sur **Propriétés**. Si vous êtes invité à entrer un mot de passe administrateur ou une confirmation, tapez le mot de passe ou entrez la confirmation. La fenêtre Propriétés de la connexion au réseau local s'ouvre.
- 4 Cliquez sur l'onglet **Réseau**.
- 5 Sous **Cette connexion utilise les éléments suivants**, cliquez sur **Protocole Internet version 4 (TCP/IPv4)** ou **Protocole Internet version 6 (TCP/IPv6)**, puis sur **Propriétés**.
- 6 Pour spécifier les paramètres d'adresse IP IPv4, effectuez l'une des procédures suivantes :
  - Pour obtenir automatiquement les paramètres IP à l'aide du protocole DHCP, cliquez sur **Obtenir une adresse IP automatiquement**, puis sur **OK**.
  - Pour spécifier une adresse IP, cliquez sur **Utiliser l'adresse IP suivante**, puis dans les zones **Adresse IP**, **Masque de sous-réseau** et **Passerelle par défaut**, tapez les paramètres d'adresse IP.



- 7 Pour spécifier les paramètres d'adresse IP IPv6, effectuez l'une des procédures suivantes :
  - Pour obtenir automatiquement les paramètres IP à l'aide du protocole DHCP, cliquez sur **Obtenir une adresse IPv6 automatiquement**, puis sur **OK**.
  - Pour spécifier une adresse IP, cliquez sur **Utiliser l'adresse IPv6 suivante**, puis dans les zones **Adresse IPv6**, **Longueur du préfixe de sous-réseau** et **Passerelle par défaut**, tapez les paramètres d'adresse IP.
- 8 Pour spécifier les paramètres d'adresse des serveurs DNS, effectuez l'une des procédures suivantes :
  - Pour obtenir automatiquement une adresse de serveur DNS à l'aide du protocole DHCP, cliquez sur **Obtenir les adresses des serveurs DNS automatiquement**, puis sur **OK**.
  - Pour spécifier une adresse de serveur DNS, cliquez sur **Utiliser l'adresse de serveur DNS suivante**, puis dans les zones **Serveur DNS préféré** et **Serveur DNS auxiliaire**, tapez l'adresse du serveur DNS principal et du serveur DNS auxiliaire.
- 9 Pour modifier les paramètres DNS, WINS et IP avancés, cliquez sur **Avancé**.
- 10 Quand vous avez terminé, cliquez sur **OK**.
- 11 Tentez d'accéder à Internet. Si vous n'y parvenez pas, contactez votre fournisseur d'accès pour obtenir de l'aide.

#### Configuration de TCP/IP sur les systèmes Windows XP

- 1 Cliquez sur **Démarrer**, puis sélectionnez l'une des options suivantes selon le menu Démarrer que vous utilisez :
  - Si vous utilisez le menu Démarrer par défaut de Windows XP, sélectionnez **Connexions**, **Afficher toutes les connexions**, puis passez à l'étape 2.
  - Si vous utilisez le menu Démarrer classique, sélectionnez **Paramètres**, **Connexions réseau**, **Connexion au réseau local**, puis passez à l'étape 3.
- 2 Double-cliquez sur l'icône **Connexion au réseau local** dans la zone LAN ou Internet à haute vitesse de la fenêtre Connexions réseau.
- 3 Cliquez sur **Propriétés** dans la fenêtre État de Connexion au réseau local.
- 4 Dans la fenêtre Propriétés de la connexion au réseau local, cliquez sur **Protocole Internet TCP/IP**, puis sur **Propriétés**.
- 5 Dans la fenêtre Propriétés du protocole Internet (TCP/IP), sélectionnez les options **Obtenir une adresse IP automatiquement** et **Obtenir les adresses des serveurs DNS automatiquement**, puis cliquez sur **OK**.
- 6 Cliquez sur **Oui** pour redémarrer votre ordinateur lorsque la fenêtre Réseau local s'affiche. L'ordinateur redémarre. Le protocole TCP/IP est maintenant configuré sur votre ordinateur et vos périphériques Ethernet sont prêts à être utilisés.
- 7 Tentez d'accéder à Internet. Si vous n'y parvenez pas, contactez votre fournisseur d'accès pour obtenir de l'aide.

Configuration de TCP/IP sur les systèmes Macintosh

- 1 Cliquez sur le menu **Apple** dans le coin supérieur gauche du Finder. Faites défiler l'écran jusqu'à **Tableaux de bord**, puis cliquez sur **TCP/IP**.
- 2 Cliquez sur **Édition** dans le Finder en haut de l'écran. Descendez jusqu'au bas du menu, puis cliquez sur **Mode utilisateur**.
- 3 Dans la fenêtre Mode utilisateur, sélectionnez **Avancé** et cliquez sur **OK**.
- 4 Cliquez sur les flèches de sélection à droite du champ Configuration de la fenêtre TCP/IP, puis cliquez sur **Via un serveur DHCP**.
- 5 Cliquez sur le bouton **Options** dans la fenêtre TCP/IP, puis sur **Activé** dans la fenêtre Options TCP/IP.  
**Remarque :** assurez-vous que la case **Charger uniquement au besoin** n'est *pas* cochée.
- 6 Vérifiez que l'option **Utiliser 802.3** est désactivée dans le coin supérieur droit de la fenêtre TCP/IP. Si elle est cochée, décochez-la et cliquez sur **Infos** dans l'angle inférieur gauche.
- 7 Cette fenêtre contient-elle une adresse pour le matériel ?
  - Si c'est le cas, cliquez sur **OK**. Pour fermer la fenêtre du tableau de bord TCP/IP, cliquez sur le menu **Fichier** et sélectionnez **Fermer**. La procédure est terminée.
  - Si ce n'est pas le cas, vous devez éteindre votre Mac.
- 8 Lorsque l'ordinateur est hors tension, appuyez simultanément sur les touches **Commande (touche Apple)**, **Option**, **P** et **R** de votre clavier. Démarrez votre Mac tout en maintenant ces touches enfoncées. Attendez au moins trois bips pour relâcher les touches et laissez l'ordinateur redémarrer.
- 9 Après le redémarrage, répétez les étapes 1 à 7 pour vérifier que tous les paramètres TCP/IP sont corrects. Si l'ordinateur n'affiche toujours pas d'adresse pour le matériel, contactez votre revendeur agréé ou l'assistance technique d'Apple pour obtenir de l'aide.

## Comment renouveler l'adresse IP de mon ordinateur ?

Si votre ordinateur n'accède pas à Internet alors que la passerelle résidentielle est en ligne, cela peut signifier que son adresse IP n'a pas été renouvelée. Suivez les instructions spécifiques à votre système d'exploitation pour renouveler l'adresse IP de votre ordinateur.

Renouvellement de l'adresse IP sur les systèmes Windows 7

- 1 Cliquez sur le bouton **Démarrer**.
- 2 Tapez **cmd** dans la zone de recherche. La fenêtre cmd s'ouvre.
- 3 Tapez **ipconfig/renew** et appuyez sur la touche **Entrée** pour renouveler l'adresse IP de l'ordinateur.

Renouvellement de l'adresse IP sur les systèmes Windows XP

- 1 Dans le menu **Démarrer**, cliquez sur **Exécuter**. La fenêtre Exécuter s'ouvre.
- 2 Tapez **cmd** dans le champ Ouvrir et cliquez sur **OK**. Une fenêtre d'invite de commandes s'ouvre.
- 3 Tapez **ipconfig/release** à l'invite C:/ et appuyez sur la touche **Entrée**. Le système libère l'adresse IP.
- 4 Tapez **ipconfig/renew** à l'invite C:/ et appuyez sur la touche **Entrée**. Le système affiche une nouvelle adresse IP.
- 5 Cliquez sur le **X** dans l'angle supérieur droit de la fenêtre d'invite de commandes. La procédure est terminée.

**Remarque :** si vous n'avez toujours pas accès à Internet, contactez votre fournisseur d'accès pour obtenir de l'aide.

Renouvellement de l'adresse IP sur les systèmes Macintosh

- 1 Fermez tous les programmes ouverts.
- 2 Ouvrez votre dossier **Préférences**.
- 3 Faites glisser le fichier **tcp/ip preferences** vers la corbeille.
- 4 Fermez toutes les fenêtres et videz la corbeille.
- 5 Redémarrez votre ordinateur.
- 6 Lorsque l'ordinateur démarre, appuyez simultanément sur les touches **Apple**, **Option**, **P** et **R** de votre clavier. Démarrez votre Mac tout en maintenant ces touches enfoncées. Attendez au moins trois bips pour relâcher les touches et laissez l'ordinateur redémarrer.
- 7 Après le redémarrage de l'ordinateur, cliquez sur l'icône **Apple** dans le coin supérieur gauche du Finder. Faites défiler l'écran jusqu'à **Tableaux de bord**, puis cliquez sur **TCP/IP**.
- 8 Cliquez sur **Édition** dans le Finder en haut de l'écran. Descendez jusqu'au bas du menu, puis cliquez sur **Mode utilisateur**.
- 9 Dans la fenêtre Mode utilisateur, sélectionnez **Avancé** et cliquez sur **OK**.
- 10 Cliquez sur les flèches de sélection à droite du champ Configuration de la fenêtre TCP/IP, puis cliquez sur **Via un serveur DHCP**.
- 11 Cliquez sur le bouton **Options** dans la fenêtre TCP/IP, puis sur **Activé** dans la fenêtre Options TCP/IP.

**Remarque :** dans certains cas, l'option **Charger uniquement au besoin** n'apparaît pas. Si elle apparaît, sélectionnez-la. Une coche apparaît en regard de l'option.

- 12 Vérifiez que l'option **Utiliser 802.3** est désactivée dans le coin supérieur droit de la fenêtre TCP/IP. Si l'option est activée, désactivez-la, puis cliquez sur **Infos** dans le coin inférieur gauche.

- 13 Cette fenêtre contient-elle une adresse pour le matériel ?
- Si c'est le cas, cliquez sur **OK**. Pour fermer la fenêtre du tableau de bord TCP/IP, cliquez sur le menu **Fichier** et sélectionnez **Fermer**.
  - Si **non**, répétez les instructions établies à l'étape 6.
- 14 Redémarrez votre ordinateur.

## Et si je ne m'abonne pas à la télévision par câble ?

Si la télévision par câble est disponible dans votre région, le service peut être accessible avec ou sans abonnement à la télévision par câble. Pour en savoir plus sur les services câblés, notamment l'accès à Internet haut débit, contactez votre fournisseur d'accès local.

## Comment procéder pour l'installation ?

Contactez votre fournisseur d'accès pour vous renseigner sur l'installation par un professionnel. Faire appel à un professionnel permet de s'assurer que la connexion à la passerelle résidentielle et à l'ordinateur sera effectuée correctement et que tous les éléments matériels et logiciels seront correctement configurés. Contactez votre fournisseur d'accès pour plus d'informations sur l'installation.

## Comment connecter la passerelle vocale résidentielle sans fil à mon ordinateur ?

La passerelle résidentielle se connecte au port Ethernet 10/100/1000BASE-T de votre PC. Pour utiliser l'interface Ethernet, procurez-vous une carte Ethernet auprès de votre revendeur local de produits informatiques ou de fournitures de bureau ou auprès de votre fournisseur de services. Pour assurer des performances optimales avec une connexion Ethernet, votre PC doit être doté d'une carte Gigabit Ethernet.

## Une fois ma passerelle vocale résidentielle sans fil connectée, comment dois-je faire pour accéder à Internet ?

Votre fournisseur d'accès devient votre fournisseur d'accès à Internet (FAI). Il propose de nombreux services, notamment de messagerie électronique, de chat, d'actualités et d'informations. Votre FAI vous fournira le logiciel dont vous avez besoin.

## Puis-je regarder la télévision et surfer sur Internet en même temps ?

Bien sûr ! Si vous prenez un abonnement au service de télévision par câble, vous pouvez regarder la télévision et utiliser votre passerelle résidentielle en même temps. Il vous suffit de brancher votre télévision et votre passerelle au réseau câblé à l'aide d'un doubleur de câble en option.

## **Puis-je utiliser mon numéro de téléphone existant avec la passerelle vocale résidentielle sans fil ?**

Les numéros de téléphone sont transférables dans certaines régions. Contactez votre fournisseur de services téléphoniques pour savoir si vous pouvez utiliser un numéro de téléphone existant.

## **Combien de téléphones puis-je connecter ?**

Les connecteurs RJ-11 de la passerelle résidentielle peuvent fournir des services de téléphonie pour plusieurs téléphones, fax et modems analogiques. Le nombre maximal d'équipements téléphoniques connectés à chaque port RJ-11 est limité par la charge totale de la sonnerie des équipements connectés. L'indice d'équivalence de la sonnerie (IES) est indiqué sur de nombreux téléphones. Chaque port téléphonique de la passerelle résidentielle peut prendre en charge un IES maximal de 5. La somme des indices IES de tous les téléphones connectés à chaque port ne doit pas dépasser 5.

## Problèmes courants

Cette section décrit des problèmes courants et présente des solutions.

### Je ne comprends pas les indicateurs d'état de la façade

Pour plus d'informations sur la fonction et le fonctionnement des indicateurs d'état à LED de la façade, reportez-vous à la section *Fonctions des indicateurs d'état à LED de la façade* (page 23).

### La passerelle vocale résidentielle sans fil n'indique pas de connexion Ethernet

Appliquez l'une des solutions suivantes :

- Vérifiez que votre ordinateur est doté d'une carte Ethernet et que le pilote Ethernet est correctement installé. Si vous achetez et installez une carte Ethernet, suivez attentivement les instructions d'installation.
- Vérifiez les indicateurs d'état de la façade.

### La passerelle vocale résidentielle sans fil n'indique pas de connexion Ethernet après la connexion à un concentrateur

Si vous connectez plusieurs ordinateurs à la passerelle résidentielle, vous devez d'abord connecter la passerelle au port montant du concentrateur à l'aide du câble croisé approprié. La LED LINK du concentrateur s'allume de manière fixe.

### La passerelle vocale résidentielle sans fil n'indique pas de connexion par câble

La passerelle résidentielle nécessite un câble coaxial RF de 75 ohms standard. Si vous utilisez un autre câble, la passerelle résidentielle ne fonctionnera pas correctement. Contactez votre fournisseur d'accès pour déterminer si vous utilisez le câble approprié.

### Je n'obtiens pas de tonalité lorsque je soulève le combiné

Essayez les solutions suivantes si vous n'entendez pas de tonalité :

- Votre câble téléphonique n'est peut-être pas connecté au bon port RJ-11 sur la passerelle résidentielle. La passerelle résidentielle dispose de deux ports téléphoniques. Vérifiez que vous êtes connecté au port téléphonique correct.
- Un problème peut exister au niveau de votre appareil téléphonique. Utilisez un autre appareil et vérifiez si vous entendez la tonalité.

- Un problème peut exister au niveau de votre réseau téléphonique domestique. Utilisez un téléphone et connectez-le directement au même port RJ-11 situé à l'arrière du modem. Si vous entendez la tonalité avec ce téléphone mais pas à d'autres endroits de votre domicile, vous devrez peut-être faire appel à un professionnel pour identifier et réparer un problème au niveau de votre réseau domestique.
- Vérifiez que la compagnie de téléphone a supprimé le service précédent de votre réseau téléphonique domestique.
- Votre service de téléphonie n'a peut-être pas été activé par votre opérateur téléphonique. Contactez ce dernier pour obtenir des informations.

## Conseils pour l'amélioration des performances

Si votre passerelle résidentielle ne fonctionne pas conformément aux attentes, les conseils suivants peuvent s'avérer utiles. Si ces informations ne suffisent pas à résoudre votre problème, contactez votre fournisseur d'accès.

- Vérifiez que la fiche d'alimentation CA de la passerelle est correctement branchée à une prise électrique.
- Vérifiez si le cordon d'alimentation CA de la passerelle est branché à une prise électrique commandée par un interrupteur mural. Si c'est le cas, vérifiez que cet interrupteur est en position **ON**.
- Vérifiez que l'indicateur d'état à LED **ONLINE** de la façade de la passerelle est allumé.
- Vérifiez que votre service câblé est actif et qu'il prend en charge le service bidirectionnel.
- Vérifiez que tous les câbles utilisés sont appropriés et branchés correctement.
- Si vous utilisez une connexion Ethernet, vérifiez que votre TCP/IP est installé et configuré correctement.
- Assurez-vous de transmettre à votre fournisseur d'accès le numéro de série et l'adresse MAC de votre passerelle résidentielle.
- Si vous utilisez un doubleur de câble pour connecter la passerelle résidentielle à d'autres périphériques, retirez-le et rebranchez les câbles de sorte que la passerelle soit branchée directement à l'entrée de câble. Si la passerelle fonctionne correctement, cela peut signifier que le doubleur est défectueux et doit être remplacé.
- Si vous vous connectez à votre PC à l'aide d'une connexion Ethernet, votre PC devrait être doté d'une carte Gigabit Ethernet pour optimiser les performances.



# 6

---

## Informations sur le client

### Introduction

Pour les questions d'ordre technique, contactez Cisco Services. Suivez les instructions du serveur vocal pour être mis en relation avec un ingénieur de maintenance.

Rendez-vous sur le site extranet de votre entreprise pour consulter ou commander des publications techniques supplémentaires. Pour avoir accès aux instructions, contactez le représentant qui gère votre compte. Les informations étant souvent mises à jour, vérifiez régulièrement votre site extranet.



# Index

## A

accessoires • 3  
adresse IP, renouvellement • 36

## B

batterie  
charge • 31  
élimination • viii  
emplacement • 30  
fonctionnement sans • 32  
maintenance • 31  
maniement sécurisé • viii  
retrait et remplacement • 31

## C

conditions requises pour la ventilation • ix  
conditions requises pour l'installation  
ventilation • ix  
configuration requise pour l'installation  
configuration système requise • 10, 12  
pour un service de téléphonie • 10, 13  
configuration système requise • 10  
Configuration TCP/IP pour Windows XP • 35  
connexions  
à l'ordinateur • 38  
comment connecter • 18  
description • 6  
consignes de sécurité • vii  
équipement téléphonique • x

## D

déballage • 3  
dépannage • 33

## E

emplacement  
sélection • ix, 13  
exposition à l'humidité • ix

## F

fonctionnalités, produit • 3

## I

indicateurs  
comportement • 24, 26, 28  
décrits • 4  
fonctionnement • 23  
installation  
professionnel • 38  
instructions de sécurité  
manipulation de la batterie • viii  
Instructions de sécurité  
mise à la terre du produit • viii  
Internet  
comment accéder • 38  
impossible d'accéder • 36  
surfer en regardant la télévision • 38

## M

montage mural  
encoches • 16  
instructions • 17

## P

paramètres Voix  
LED • 4, 24, 26, 28  
performances, conseils pour améliorer • 42  
présentation  
interrupteur d'alimentation • 6  
produit • 2  
produit  
accessoires • 3  
fonctionnalités • 2  
présentation • 2

## S

service par câble • 38

Index

## **T**

TCP/IP

configuration pour systèmes Macintosh • 36

téléphone

configuration requise • 10

équipement • x

service • 39, 40

## **U**

USB • 3, 38

## **V**

Voyants • 4, 24, 26, 28





**Americas Headquarters**

Cisco Systems, Inc.  
170 West Tasman Drive  
San Jose, CA 95134-1706  
USA

<http://www.cisco.com>  
Tel: +1-408 526-4000  
+1-800 553-6387  
Fax: +1-408 527-0883

Ce document mentionne diverses marques de commerce de Cisco Systems, Inc. Veuillez vous reporter à la section Avis de ce document pour consulter la liste de ces marques.

La disponibilité des produits et des services est susceptible d'être modifiée sans préavis.

© 2013 Cisco et/ou ses filiales. Tous droits réservés.

Juin 2013

Référence : OL-29162-01