



Guide de l'utilisateur des passerelles résidentielles sans fil avec adaptateur pour signal vocal numérique intégré Cisco DPC3925 et EPC3925 8x4 DOCSIS 3.0

Dans ce document

■ INSTRUCTIONS DE SÉCURITÉ IMPORTANTES.....	2
■ Introduction.....	11
■ Contenu de l'emballage	13
■ Description de la façade.....	14
■ Description du panneau arrière.....	15
■ Quelle est la configuration système requise pour accéder à Internet ?.....	17
■ Comment puis-je m'abonner à un service Internet haut débit et de téléphonie ?.....	18
■ Quel est l'emplacement le plus adapté pour ma passerelle résidentielle DOCSIS ?.....	20
■ Comment fixer le modem sur un mur ? (facultatif).....	21
■ Quelle est la configuration requise pour bénéficier d'un service de téléphonie ?.....	24
■ Comment dois-je connecter ma passerelle pour bénéficier d'un service Internet et de téléphonie ?	25
■ Comment puis-je configurer ma passerelle résidentielle DOCSIS ?	28
■ Configuration des paramètres sans fil.....	38
■ Configuration de la sécurité.....	55
■ Contrôle de l'accès à la passerelle.....	65
■ Configuration d'applications et jeux.....	75
■ Gestion de la passerelle.....	81
■ Contrôle de l'état de passerelle	90
■ Foire aux questions.....	97
■ Conseils pour l'amélioration des performances	102
■ Fonctions des indicateurs d'état à LED de la façade.....	103
■ Avis.....	107
■ Pour plus d'informations.....	108

INSTRUCTIONS DE SÉCURITÉ IMPORTANTES



Notice à l'attention des installateurs de réseaux câblés

Les instructions relatives aux interventions d'entretien, fournies dans la présente notice, s'adressent exclusivement au personnel technique qualifié. Pour réduire les risques de chocs électriques, n'effectuer aucune intervention autre que celles décrites dans le mode d'emploi et les instructions relatives au fonctionnement, à moins que vous ne soyez qualifié pour ce faire.

<p>Remarque à l'attention de l'installateur du système</p> <p>Avec cet appareil, le blindage/écran du câble coaxial doit être mis à la terre aussi près que possible du point d'entrée du câble dans le bâtiment. En ce qui concerne les produits vendus aux États-Unis et au Canada, ce rappel est fourni pour attirer l'attention de l'installateur sur les articles 820-93 et 820-100 du Code national de l'électricité (ou Code de l'électricité canadien, Partie 1) qui fournissent des lignes directrices concernant la mise à la terre correcte du blindage (écran) du câble coaxial.</p>  <p>Ce symbole a pour but de vous prévenir que des tensions électriques non isolées existent à l'intérieur de ce produit, pouvant être d'une intensité suffisante pour causer des chocs électriques. Il est donc dangereux d'établir un contact quelconque avec l'une des pièces comprises à l'intérieur de ce produit.</p>	<table border="1"> <tr> <td data-bbox="760 590 829 653"></td> <td data-bbox="841 558 997 621">CAUTION RISK OF ELECTRIC SHOCK DO NOT OPEN</td> <td data-bbox="1008 590 1078 653"></td> </tr> <tr> <td></td> <td data-bbox="841 632 997 695">ATTENTION DANGER ÉLECTRIQUE NE PAS OUVRIR</td> <td></td> </tr> </table> <p>ATTENTION : Pour réduire les risques de chocs électriques, ne pas enlever le couvercle (ou le panneau arrière). Ne contient aucune pièce réparable par l'utilisateur. Confier les interventions aux techniciens d'entretien qualifiés.</p> <p>AVERTISSEMENT POUR ÉVITER LES INCENDIES OU LES CHOCS ÉLECTRIQUES, NE PAS EXPOSER L'APPAREIL À LA PLUIE OU À L'HUMIDITÉ.</p>  <p>Ce symbole a pour but de vous prévenir de la présence d'instructions importantes relatives au fonctionnement ou à l'entretien (et aux réparations) dans la documentation accompagnant ce produit.</p>		CAUTION RISK OF ELECTRIC SHOCK DO NOT OPEN			ATTENTION DANGER ÉLECTRIQUE NE PAS OUVRIR	
	CAUTION RISK OF ELECTRIC SHOCK DO NOT OPEN						
	ATTENTION DANGER ÉLECTRIQUE NE PAS OUVRIR						

Notice to Installers







The servicing instructions in this notice are for use by qualified service personnel only. To reduce the risk of electric shock, do not perform any servicing other than that contained in the operating instructions, unless you are qualified to do so.

<p>Note to System Installer</p> <p>For this apparatus, the coaxial cable shield/ screen shall be grounded as close as practical to the point of entry of the cable into the building. For products sold in the US and Canada, this reminder is provided to call the system installer's attention to Article 820-93 and Article 820-100 of the NEC (or Canadian Electrical Code Part 1), which provides guidelines for proper grounding of the coaxial cable shield.</p>  <p>This symbol is intended to alert you that uninsulated voltage within this product may have sufficient magnitude to cause electric shock. Therefore, it is dangerous to make any kind of contact with any inside part of this product.</p>	<table border="1"> <tr> <td data-bbox="760 1278 829 1341"></td> <td data-bbox="841 1247 997 1310">CAUTION RISK OF ELECTRIC SHOCK DO NOT OPEN</td> <td data-bbox="1008 1278 1078 1341"></td> </tr> <tr> <td></td> <td data-bbox="841 1320 997 1383">AVIS RISQUE DE CHOC ÉLECTRIQUE NE PAS OUVRIR</td> <td></td> </tr> </table> <p>CAUTION: To reduce the risk of electric shock, do not remove cover (or back). No user-serviceable parts inside. Refer servicing to qualified service personnel.</p> <p>WARNING TO PREVENT FIRE OR ELECTRIC SHOCK, DO NOT EXPOSE THIS UNIT TO RAIN OR MOISTURE.</p>  <p>This symbol is intended to alert you of the presence of important operating and maintenance (servicing) instructions in the literature accompanying this product.</p>		CAUTION RISK OF ELECTRIC SHOCK DO NOT OPEN			AVIS RISQUE DE CHOC ÉLECTRIQUE NE PAS OUVRIR	
	CAUTION RISK OF ELECTRIC SHOCK DO NOT OPEN						
	AVIS RISQUE DE CHOC ÉLECTRIQUE NE PAS OUVRIR						

Mitteilung für CATV-Techniker

Die in dieser Mitteilung aufgeführten Wartungsanweisungen sind ausschließlich für qualifiziertes Fachpersonal bestimmt. Um die Gefahr eines elektrischen Schlags zu reduzieren, sollten Sie keine

Wartungsarbeiten durchführen, die nicht ausdrücklich in der Bedienungsanleitung aufgeführt sind, außer Sie sind zur Durchführung solcher Arbeiten qualifiziert.

<p>Mitteilung an den Systemtechniker</p> <p>Für dieses Gerät muss der Koaxialkabelschutz/ Schirm so nahe wie möglich am Eintrittspunkt des Kabels in das Gebäude geerdet werden. Dieser Erinnerungshinweis liegt den in den USA oder Kanada verkauften Produkten bei. Er soll den Systemtechniker auf Paragraph 820-93 und Paragraph 820-100 der US-Elektrovorschrift NEC (oder der kanadischen Elektrovorschrift Canadian Electrical Code Teil 1) aufmerksam machen, in denen die Richtlinien für die ordnungsgemäße Erdung des Koaxialkabelschirms festgehalten sind.</p>  <p>Dieses Symbol weist den Benutzer auf das Vorhandensein von nicht isolierten gefährlichen Spannungen im Gerät hin, die Stromschläge verursachen können. Ein Kontakt mit den internen Teilen dieses Produktes ist mit Gefahren verbunden.</p>	<table border="1"> <tr> <td></td> <td> <p>CAUTION RISK OF ELECTRIC SHOCK DO NOT OPEN</p> <p>ACHTUNG STROMSCHLAGEGFAHR, NICHT ÖFFNEN</p> </td> <td></td> </tr> </table> <p>ACHTUNG: Zur Vermeidung eines Stromschlags darf die Abdeckung (bzw. die Geräterückwand) nicht entfernt werden. Das Gerät enthält keine vom Benutzer wartbaren Teile. Wartungsarbeiten dürfen nur von qualifiziertem Fachpersonal durchgeführt werden.</p> <p>WARNUNG DAS GERÄT NICHT REGEN ODER FEUCHTIGKEIT AUSSETZEN, UM STROMSCHLAG ODER DURCH EINEN KURZSCHLUSS VERURSACHTEN BRAND ZU VERMEIDEN.</p>  <p>Dieses Symbol weist den Benutzer darauf hin, dass die mit diesem Produkt gelieferte Dokumentation wichtige Betriebs- und Wartungsanweisungen für das Gerät enthält.</p>		<p>CAUTION RISK OF ELECTRIC SHOCK DO NOT OPEN</p> <p>ACHTUNG STROMSCHLAGEGFAHR, NICHT ÖFFNEN</p>	
	<p>CAUTION RISK OF ELECTRIC SHOCK DO NOT OPEN</p> <p>ACHTUNG STROMSCHLAGEGFAHR, NICHT ÖFFNEN</p>			

Aviso a los instaladores de sistemas CATV

Las instrucciones de reparación contenidas en el presente aviso son para uso exclusivo por parte de personal de mantenimiento cualificado. Con el fin de reducir el riesgo de descarga eléctrica, no realice ninguna otra operación de reparación distinta a las contenidas en las instrucciones de funcionamiento, a menos que posea la cualificación necesaria para hacerlo.

<p>Nota para el instalador del sistema</p> <p>En lo que se refiere a este aparato, el blindaje del cable coaxial debe conectarse a tierra lo más cerca posible al punto por el cual el cable entra en el edificio. En el caso de los productos vendidos en los EE. UU. y Canadá, el presente aviso se suministra para llamar la atención del instalador del sistema sobre los Artículos 820-93 y 820-100 del NEC (o Código Eléctrico de Canadá, Parte 1), que proporcionan directrices para una correcta conexión a tierra del blindaje del cable coaxial.</p>  <p>Este símbolo tiene como fin advertirle de que una tensión sin aislamiento en el interior de este producto podría ser de una magnitud suficiente como para provocar una descarga eléctrica. Por consiguiente, resulta peligroso realizar cualquier tipo de contacto con alguno de los componentes internos de este producto.</p>	<table border="1"> <tr> <td></td> <td> <p>CAUTION RISK OF ELECTRIC SHOCK DO NOT OPEN</p> <p>ATENCIÓN RIESGO DE DESCARGA ELÉCTRICA NO ABRIR</p> </td> <td></td> </tr> </table> <p>ATENCIÓN: con el fin de reducir el riesgo de descarga eléctrica, no retire la tapa (ni la parte posterior). No existen en el interior componentes que puedan ser reparados por el usuario. Encargue su revisión a personal de mantenimiento cualificado.</p> <p>ADVERTENCIA PARA EVITAR EL RIESGO DE INCENDIO O DESCARGA ELÉCTRICA, NO EXPONGA LA UNIDAD A LA LLUVIA O A LA HUMEDAD.</p>  <p>Este símbolo tiene como fin alertarle de la presencia de importantes instrucciones de operación y mantenimiento (revisión) contenidas en la literatura que acompaña al producto.</p>		<p>CAUTION RISK OF ELECTRIC SHOCK DO NOT OPEN</p> <p>ATENCIÓN RIESGO DE DESCARGA ELÉCTRICA NO ABRIR</p>	
	<p>CAUTION RISK OF ELECTRIC SHOCK DO NOT OPEN</p> <p>ATENCIÓN RIESGO DE DESCARGA ELÉCTRICA NO ABRIR</p>			

INSTRUCTIONS DE SÉCURITÉ IMPORTANTES

- 1 Lisez ces instructions.
- 2 Conservez ces instructions.
- 3 Tenez compte de tous les avertissements.
- 4 Suivez toutes les instructions.
- 5 N'utilisez pas cet appareil à proximité de points d'eau.
- 6 Nettoyez-le avec un chiffon sec uniquement.
- 7 Veillez à ne pas obstruer les ouvertures de ventilation. Installez l'appareil conformément aux instructions du fabricant.
- 8 Ne l'installez pas à proximité d'une source de chaleur telle qu'un radiateur, une grille de chauffage, un poêle ou tout autre appareil (y compris un amplificateur) produisant de la chaleur.
- 9 Ne supprimez pas la fonction de sécurité de la prise avec détrompeur ou avec terre. Une prise avec détrompeur possède deux détrompeurs dont l'un est plus large que l'autre. Une prise avec mise à la terre possède deux détrompeurs, ainsi qu'un troisième détrompeur de mise à la terre. Le détrompeur large ou le troisième détrompeur est destiné à assurer votre sécurité. Si la prise fournie n'est pas adaptée à votre prise de courant, consultez un électricien pour remplacer cette dernière.
- 10 Evitez de marcher sur le cordon d'alimentation ou de le pincer, en particulier au niveau des prises, des socles de prises d'alimentation et du point de sortie de l'appareil.
- 11 Utilisez exclusivement des accessoires spécifiés par le fabricant.
- 12  Utilisez uniquement le chariot, support, trépied, la console ou la table indiqué(e) par le fabricant ou vendu(e) avec l'appareil. Si vous utilisez un chariot, soyez vigilant lorsque vous déplacez l'appareil avec le chariot, de manière à ne pas faire basculer le chargement et risquer de vous blesser.
- 13 Débranchez cet appareil pendant les orages ou en cas d'inutilisation prolongée.
- 14 Les tâches de maintenance doivent être effectuées par des techniciens qualifiés. Des opérations de maintenance sont nécessaires lorsque l'appareil a été endommagé (par exemple, au niveau du cordon d'alimentation ou de la prise), lorsque du liquide s'est répandu ou que des objets sont tombés à l'intérieur, lorsque l'appareil a été exposé à la pluie ou à l'humidité, lorsqu'il ne fonctionne pas normalement ou lorsqu'il est tombé.

Avertissement relatif à l'alimentation

Une étiquette apposée sur le produit indique le type d'alimentation à utiliser. Ne branchez ce produit qu'à une prise électrique offrant la tension et la fréquence indiquées sur l'étiquette du produit. Si vous ne savez pas quel type de prise est installé à votre domicile ou dans votre entreprise, contactez votre fournisseur d'électricité.

La prise c.a. de l'unité doit rester accessible et utilisable à tout instant.

Mise à la terre du produit



AVERTISSEMENT : évitez les chocs électriques et les risques d'incendie ! Si ce produit est connecté à un câble coaxial, veillez à ce que le câblage soit mis à la terre. La mise à la terre permet de se protéger des surtensions et de l'accumulation d'électricité statique.

Protection du produit contre la foudre

Déconnectez la prise c.a. de la prise murale, et déconnectez les entrées de signaux.

Vérification de la source d'alimentation à l'aide du voyant de mise hors/sous tension

Même lorsque le voyant de mise hors/sous tension est éteint, l'appareil peut être branché à l'alimentation. Le voyant peut s'éteindre lorsque l'appareil est mis hors tension, qu'il soit débranché ou non.

Suppression des surcharges du réseau c.a.



AVERTISSEMENT : évitez les chocs électriques et les risques d'incendie ! Ne surchargez pas le secteur, les prises, les rallonges ou les socles des prises d'alimentation. Dans le cas de produits fonctionnant sur batterie ou à partir d'autres sources d'alimentation, consultez les instructions fournies avec ces produits.

Ventilation et choix de l'emplacement

- Retirez l'intégralité de l'emballage avant de brancher le produit.
- Ne placez pas l'appareil sur un lit, un canapé, une couverture ou une surface similaire.
- Ne posez pas ce produit sur une surface instable.
- N'installez pas cet appareil dans un emplacement fermé tel qu'une bibliothèque ou un rack, sauf si cette installation bénéficie d'une aération adaptée.
- Ne placez pas d'appareils multimédias (magnétoscopes, lecteurs de DVD), de lampes, de livres, de vases ou d'autres objets sur le produit.
- Veillez à ne pas obstruer les ouvertures de ventilation.

Protection contre l'humidité et les corps étrangers



AVERTISSEMENT : évitez les chocs électriques et les risques d'incendie ! N'exposez pas ce produit aux ruissellements et aux projections de liquide, à la pluie ou à l'humidité. Ne placez pas d'objets remplis de liquides, tels que des vases, sur cet appareil.



AVERTISSEMENT : évitez les chocs électriques et les risques d'incendie ! Débranchez le produit avant de le nettoyer. N'utilisez pas de nettoyant liquide ou sous forme d'aérosol. N'utilisez pas d'appareil magnétique ou à électricité statique (pour retirer la poussière) pour nettoyer ce produit.



AVERTISSEMENT : évitez les chocs électriques et les risques d'incendie ! N'insérez jamais d'objets dans les ouvertures du produit. Ils risqueraient de créer des courts-circuits pouvant entraîner un choc électrique ou un incendie.

Avertissements relatifs à la maintenance



AVERTISSEMENT : évitez les chocs électriques ! N'ouvrez pas le couvercle de ce produit. L'ouverture ou le retrait du couvercle peut vous exposer à des tensions dangereuses. L'ouverture du couvercle entraîne l'annulation de la garantie. Aucune pièce de ce produit ne peut être réparée par l'utilisateur.

Vérification de la sécurité du produit

Après toute opération de maintenance ou toute réparation, le technicien de maintenance doit procéder à des

INSTRUCTIONS DE SÉCURITÉ IMPORTANTES

vérifications de sécurité pour déterminer si le produit est en bon état de fonctionnement.

Protection du produit lors de son déplacement

Débranchez toujours le produit de sa source d'alimentation lorsque vous le déplacez ou lorsque vous branchez ou débranchez des câbles.

Avis relatifs à l'équipement téléphonique

Lorsque vous utilisez votre équipement téléphonique, respectez les consignes de sécurité de base suivantes pour réduire le risque d'incendie, de choc électrique et de blessure :

1. N'utilisez pas ce produit près d'un point d'eau, par exemple une baignoire, une cuvette, un évier ou un bac à laver, dans un sous-sol humide ou près d'une piscine.
2. N'utilisez pas de téléphone (filaire) pendant un orage. La foudre pourrait provoquer un choc électrique.
3. N'utilisez pas de téléphone pour signaler une fuite de gaz à proximité de cette fuite.



ATTENTION : pour réduire le risque d'incendie, n'utilisez que des cordons téléphoniques de calibre 26 AWG ou plus épais.

ENREGISTREZ CES INSTRUCTIONS

20090915_Modem No Battery_Safety

Conformité aux limites de la FCC aux Etats-Unis

Cet équipement a été testé et jugé **conforme** aux limites des appareils numériques de classe B en vertu de la Partie 15 des règlements de la FCC. L'objectif de ces normes est de fournir une protection raisonnable contre ce type d'interférence dans une installation résidentielle. Cet équipement génère, utilise et peut émettre des radiofréquences. S'il n'est pas installé et utilisé conformément aux instructions, il peut entraîner des interférences dans les communications radio. Toutefois, il n'est pas garanti que son fonctionnement ne provoque pas d'interférences dans une installation donnée. Si cet équipement provoque des interférences gênantes pour la réception des ondes de radio ou de télévision, détectables en mettant l'équipement hors tension et sous tension, vous pouvez tenter de remédier à ces interférences de différentes façons :

- Réorientez ou déplacez l'antenne réceptrice.
- Augmentez la distance entre l'équipement et le récepteur.
- Branchez l'équipement sur une prise d'un circuit autre que celui auquel le récepteur est relié.
- Demandez l'aide de votre câblo-opérateur ou d'un technicien de radio/télévision expérimenté.

Toute modification non approuvée explicitement par Cisco Systems, Inc. pourrait annuler le droit de l'utilisateur à faire usage de ce produit.

Les informations présentées dans le paragraphe suivant de la Déclaration de conformité à la FCC sont demandées par la FCC et ont pour but de vous informer de la certification de ce périphérique par la FCC. *Les numéros de téléphone indiqués permettent uniquement de poser des questions liées à la FCC et non des questions concernant le branchement ou le fonctionnement de ce périphérique. Contactez votre opérateur téléphonique pour toute question concernant le fonctionnement ou l'installation du périphérique.*

Déclaration de conformité

Cet appareil est conforme à la Partie 15 des règlements de la FCC. Le fonctionnement de cet appareil est sujet à deux conditions : (1) Ce périphérique ne doit pas causer d'interférence et (2) ce périphérique doit supporter les interférences, y compris celles susceptibles d'entraîner un fonctionnement non désiré.

Passerelle résidentielle DOCSIS
 Modèle : DPC3925/EPC3925
 Fabriqué par :
 Cisco Systems, Inc.
 5030 Sugarloaf Parkway
 Lawrenceville, Georgia 30044 États-Unis
 Téléphone : +1 770-236-1077

Régulation du Canada relative aux interférences électromagnétiques

Cet appareil numérique de classe B est conforme à la norme ICES-003 du Canada.

Cet appareil numérique de classe B est conforme à la norme NMB-003 du Canada.

Sélection de fréquence dynamique (DFS) Fréquences sur deux bandes

Certaines configurations de ce produit peuvent utiliser les bandes de fréquences 5 150-5 250 MHz et 5 470-5 725 MHz. Si vous sélectionnez un canal appartenant à ces bandes de fréquences, le produit est restreint à une utilisation en intérieur, conformément aux recommandations de la FCC. L'utilisation en extérieur de ce produit aux fréquences mentionnées précédemment constitue une violation des règlements et des recommandations de la FCC.

Exposition aux rayonnements

Remarque : cet émetteur ne doit pas être situé ou utilisé à proximité d'une antenne ou d'un émetteur. Cet équipement doit être installé et utilisé de sorte qu'une distance minimale de 20 cm sépare l'antenne de votre corps.

États-Unis

L'exposition aux radiofréquences émises par ce système a été évaluée conformément aux limites de la norme ANSI C 95.1 (American National Standards Institute). Cette évaluation s'est basée sur le Bulletin 65C rev 01.01 de la FCC OET conformément aux parties 2.1091 et 15.27. Cette norme définit à 20 cm la distance minimale devant séparer l'antenne de toute personne.

Canada

L'exposition humaine aux radiofréquences émises par ce système a été évaluée conformément aux limites de la norme ANSI C 95.1. Cette évaluation se base sur l'évaluation décrite par le document CNR-102 Rev 2. Cette norme définit à 20 cm la distance minimale devant séparer l'antenne de toute personne.

UE

L'exposition humaine aux radiofréquences émises par ce système a été évaluée conformément aux limites de l'ICNIRP (International Commission on Non-Ionizing Radiation Protection). Cette évaluation est basée sur la norme EN 50385, Norme produit pour la démonstration de la conformité des stations de base radio et des stations terminales fixes pour les radio-télécommunications, aux restrictions de base et aux niveaux de référence relatifs à l'exposition de l'homme aux champs électromagnétiques (110 Mhz-40 GHz). Cette norme définit à 20 cm la distance minimale devant séparer l'antenne de toute personne.

Australie

L'exposition humaine aux radiofréquences émises par ce système a été évaluée conformément à la norme australienne sur la protection contre les rayonnements et aux limites de l'ICNIRP (International Commission on Non-Ionizing Radiation Protection). Cette norme définit à 20 cm la distance minimale devant séparer l'antenne de toute personne.

20091016 FCC DomandIntl

Conformité CE

Déclaration de conformité concernant la directive européenne 1999/5/CE (R&TTE)

Cette déclaration n'est valide que pour les configurations (combinaisons de logiciels, micrologiciels et matériels) prises en charge ou fournies par Cisco Systems au sein de l'Union Européenne. L'utilisation d'un logiciel ou d'un micrologiciel non pris en charge ou fourni par Cisco Systems peut entraîner la non conformité du produit aux exigences réglementaires.

Български [Bulgarian]:	Това оборудване отговаря на съществените изисквания и приложими клаузи на Директива 1999/5/EC.
Cesky [Czech]:	Toto zařízení je v souladu se základními požadavky a ostatními odpovídajícími ustanoveními Směrnice 1999/5/EC.
Dansk [Danish]:	Dette udstyr er i overensstemmelse med de væsentlige krav og andre relevante bestemmelser i Direktiv 1999/5/EF.
Deutsch [German]:	Dieses Gerät entspricht den grundlegenden Anforderungen und den weiteren entsprechenden Vorgaben der Richtlinie 1999/5/EU.
Eesti [Estonian]:	See seade vastab direktiivi 1999/5/EÜ olulistele nõuetele ja teistele asjakohastele sätetele.
English:	This equipment is in compliance with the essential requirements and other relevant provisions of Directive 1999/5/EC.
Español [Spanish]:	Este equipo cumple con los requisitos esenciales así como con otras disposiciones de la Directiva 1999/5/CE.
Ελληνική [Greek]:	Αυτός ο εξοπλισμός είναι σε συμμόρφωση με τις ουσιαστικές απαιτήσεις και άλλες σχετικές διατάξεις της Οδηγίας 1999/5/EC.
Français [French]:	Cet appareil est conforme aux exigences essentielles et aux autres dispositions pertinentes de la Directive 1999/5/EC.
Íslenska [Icelandic]:	Þetta tæki er samkvæmt grunnkröfum og öðrum viðeigandi ákvæðum Tilskipunar 1999/5/EC.
Italiano [Italian]:	Questo apparato è conforme ai requisiti essenziali ed agli altri principi sanciti dalla Direttiva 1999/5/CE.
Latviski [Latvian]:	Šī iekārta atbilst Direktīvas 1999/5/EK būtiskajām prasībām un citiem ar to saistītajiem noteikumiem.
Lietuvių [Lithuanian]:	Šis įrenginys tenkina 1999/5/EB Direktyvos esminius reikalavimus ir kitas šios direktyvos nuostatas.
Nederlands [Dutch]:	Dit apparaat voldoet aan de essentiële eisen en andere van toepassing zijnde bepalingen van de Richtlijn 1999/5/EC.
Malti [Maltese]:	Dan l-apparat huwa konformi mal-ftigiet essenzjali u l-provedimenti l-oħra rilevanti tad-Direttiva 1999/5/EC.
Magyar [Hungarian]:	Ez a készülék teljesíti az alapvető követelményeket és más 1999/5/EK irányelvben meghatározott vonatkozó rendelkezéseket.
Norsk [Norwegian]:	Dette utstyret er i samsvar med de grunnleggende krav og andre relevante bestemmelser i EU-direktiv 1999/5/EF.
Polski [Polish]:	Urządzenie jest zgodne z ogólnymi wymaganiami oraz szczególnymi warunkami określonymi Dyrektywą UE: 1999/5/EC.
Português [Portuguese]:	Este equipamento está em conformidade com os requisitos essenciais e outras provisões relevantes da Directiva 1999/5/EC.
Română [Romanian]:	Acest echipament este în conformitate cu cerințele esențiale și cu altele prevădute în Directiva 1999/5/EC.
Slovensko [Slovenian]:	Ta naprava je skladna z bistvenimi zahtevami in ostalimi relevantnimi pogoji Direktive 1999/5/EC.
Slovensky [Slovak]:	Toto zariadenie je v zhode so základnými požiadavkami a inými príslušnými nariadeniami direktív: 1999/5/EC.
Suomi [Finnish]:	Tämä laite täyttää direktiivin 1999/5/EY olennaiset vaatimukset ja on siinä asetettujen muiden laitetta koskevien määräysten mukainen.
Svenska [Swedish]:	Denna utrustning är i överensstämmelse med de väsentliga kraven och andra relevanta bestämmelser i Direktiv 1999/5/EC.

Remarque : la déclaration de conformité entière de ce produit est disponible dans la section relative aux déclarations de conformité et aux informations réglementaires du guide d'installation dudit produit, disponible sur Cisco.com.

Les normes suivantes ont été appliquées lors de l'évaluation du produit par rapport aux exigences de la directive 1999/5/EC :

- Radio : EN 300 328
- Compatibilité électromagnétique : EN 301 489-1 et EN 301 489-17
- Sécurité : EN 60950 et EN 50385

Le marquage CE et l'identificateur classe 2 sont apposés sur le produit et son emballage. Ce produit est conforme aux directives européennes suivantes :



Restrictions nationales

Ce produit est conçu pour une utilisation en intérieur uniquement.

France

Pour la bande 2,4 GHz, la puissance de sortie est limitée à 10 mW PIRE lorsque le produit est utilisé en extérieur dans la bande 2 454 - 2 483,5 MHz. Il n'existe aucune restriction lorsque le produit utilise d'autres parties de la bande des 2,4 GHz. Consultez le site <http://www.arcep.fr/> pour de plus amples détails.

Pour la bande 2,4 GHz, la puissance est limitée à 10 mW en p.i.r.e. pour les équipements utilisés en extérieur dans la bande 2454 - 2483,5 MHz. Il n'y a pas de restrictions pour des utilisations dans d'autres parties de la bande 2,4 GHz. Consultez <http://www.arcep.fr/> pour de plus amples détails.

Italie

Ce produit respecte l'interface radio nationale et les exigences spécifiées dans le tableau d'allocation des fréquences nationales pour l'Italie. A moins que ce produit LAN sans fil fonctionne dans les limites de la propriété de son utilisateur, son utilisation nécessite une « autorisation générale ». Consultez <http://www.comunicazioni.it/it/> pour de plus amples détails.

Questo prodotto è conforme alla specifiche di Interfaccia Radio Nazionali e rispetta il Piano Nazionale di ripartizione delle frequenze in Italia. Se non viene installato all'interno del proprio fondo, l'utilizzo di prodotti Wireless LAN richiede una "Autorizzazione Generale". Consultare <http://www.comunicazioni.it/it/> per maggiori dettagli

Lettonie

L'utilisation en extérieur de la bande 2,4 GHz requiert une autorisation de l'Electronic Communications Office. Consultez le site <http://www.esd.lv> de plus amples détails.

2,4 GHz frekvenču joslas izmantošanai ārpus telpām nepieciešama atļauja no Elektronisko sakaru direkcijas. Vairāk informācijas: <http://www.esd.lv>.

Remarque : la réglementation concernant les limites de puissance de sortie sont indiquées en puissance PIRE. Le niveau PIRE d'un périphérique peut être calculé en ajoutant le gain de l'antenne utilisée (en dBi) à la puissance de sortie disponible au niveau du connecteur (en dBm).

Antennes

N'utilisez que l'antenne fournie avec le produit.

20090312 CE_Gateway

Introduction

Bienvenue dans le monde passionnant de l'Internet haut débit et de la téléphonie numérique haute qualité. La nouvelle passerelle résidentielle sans fil avec adaptateur pour signal vocal numérique intégré Cisco® DPC3925 DOCSIS® 3.0 ou EPC3925 EuroDOCSIS™ est un modem câble qui satisfait aux normes de l'industrie en termes de connectivité haut débit et de fiabilité du service de téléphonie. Les passerelles résidentielles DPC3925 et EPC3925 permettent de bénéficier de services de données, de voix, avec câble (Ethernet) ou sans fil pour vous connecter à divers périphériques de votre domicile ou de votre entreprise. Elles prennent en charge l'accès haut débit aux données et des services de voix économiques, le tout regroupé en un seul périphérique. Les passerelles résidentielles DPC3925 et EPC3925 vous permettent de mieux profiter d'Internet et d'améliorer vos communications personnelles et professionnelles, ainsi que votre productivité.

Le présent guide fournit des procédures et des recommandations pour placer, installer, configurer, utiliser et dépanner la passerelle résidentielle DPC3925 ou EPC3925, qui offre un accès haut débit à Internet et un service de téléphonie numérique pour votre domicile ou votre bureau. Reportez-vous à la section adaptée de ce guide pour des informations spécifiques relatives à votre situation. Contactez votre opérateur téléphonique pour plus d'informations sur l'abonnement à ces services.

Avantages et fonctions

La nouvelle passerelle résidentielle DPC3925 et EPC3925 offre les avantages et les fonctions suivantes :

- Conformes aux normes DOCSIS 3.0, 2.0, et 1.x ainsi qu'aux spécifications PacketCable™ et EuroPacketCable™ pour des performances de haut vol et une fiabilité à toute épreuve
- Connectivité Internet haut débit pour réinventer votre expérience du Web
- Adaptateur pour signal vocal numérique sur deux lignes pour le service de téléphonie
- Quatre ports Ethernet 1000/100/10BASE-T pour fournir une connectivité filaire
- Point d'accès sans fil 802.11n
- Configuration WPS (Wi-Fi Protected Setup), activable à l'aide d'un bouton et permettant une configuration sans fil simplifiée et sécurisée
- Contrôle parental configurable par l'utilisateur pour bloquer l'accès aux sites Web indésirables
- Pare-feu évolué permettant de repousser les pirates et de protéger le réseau domestique contre tout accès non autorisé
- Périphérique au design compact et attractif qui peut fonctionner à l'horizontale, à la verticale ou fixé au mur

Introduction

- Ports d'interface et câbles correspondants colorés pour simplifier l'installation et la configuration
- Attribution de noms aux LED et comportement de ces dernières conformes à la norme DOCSIS-5 permettant aux techniciens de vérifier simplement l'état de l'appareil et de le réparer
- Compatible avec les mises à niveau logicielles automatiques déployées par votre fournisseur d'accès

Contenu de l'emballage

Lorsque vous recevez votre passerelle résidentielle, vérifiez que l'équipement et ses accessoires sont bien dans l'emballage et qu'ils ne sont pas endommagés.

L'emballage contient les éléments suivants :



Une passerelle résidentielle DOCSIS (DPC3925 ou EPC3925):



Un adaptateur secteur (pour les modèles nécessitant un adaptateur externe)



Un câble Ethernet (CAT5/RJ-45)



Un CD-ROM

Si l'un de ces éléments est manquant ou endommagé, contactez votre fournisseur.

Remarques :

- Pour connecter un magnétoscope, un terminal numérique domestique (DHCT), un décodeur ou un téléviseur au même câblage que la passerelle résidentielle, vous aurez besoin d'un doubleur de câble et de câbles coaxiaux RF standard supplémentaires.
- Les câbles et tout autre équipement nécessaires au service de téléphonie doivent être achetés séparément. Contactez votre opérateur téléphonique pour connaître l'équipement et les câbles nécessaires au service de téléphonie.

Description de la façade

La façade de votre passerelle résidentielle comporte des indicateurs d'état à LED qui présentent l'état de votre passerelle. Voir *Fonctions des indicateurs d'état à LED de la façade* (page 103), pour plus d'informations sur les fonctions des indicateurs d'état à LED de la façade.

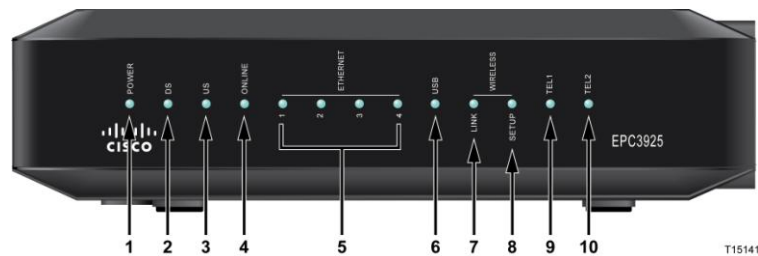

Modèle EPC3925 présenté ici

- 1 POWER**, allumé : la passerelle résidentielle sans fil est alimentée
- 2 DS**, allumé : la passerelle résidentielle sans fil reçoit des données depuis le réseau câblé
- 3 US**, allumé : la passerelle résidentielle sans fil envoie des données sur le réseau câblé
- 4 ONLINE**, allumé : la passerelle résidentielle sans fil est enregistrée sur le réseau et est pleinement opérationnelle
- 5 ETHERNET 1 - 4**, allumés : un périphérique est connecté à l'un des ports Ethernet. Si ces LED CLIGNOTENT, des données sont transférées via la connexion Ethernet
- 6 USB**, allumé : un périphérique est connecté au port USB. Si cette LED CLIGNOTE, des données sont transférées via la connexion USB
- 7 WIRELESS LINK**, allumé : indique qu'un point d'accès sans fil est opérationnel. Si cette LED CLIGNOTE, des données sont transférées via la connexion sans fil. Ce voyant est éteint lorsque le point d'accès sans fil a été désactivé par l'utilisateur
- 8 WIRELESS SETUP**, éteint (état normal) : la configuration sans fil n'est pas active. Ce voyant clignote lorsque l'utilisateur a activé la configuration sans fil pour ajouter des clients au réseau sans fil
- 9 TEL1**, allumé : indique que le service de téléphonie est activé. Clignote lorsque la ligne 1 est utilisée. Est éteint lorsqu'aucun service de téléphonie n'est activé pour la ligne 1
- 10 TEL2**, allumé : indique que le service de téléphonie est activé. Clignote lorsque la ligne 2 est utilisée. Est éteint lorsqu'aucun service de téléphonie n'est activé pour la ligne 2

Description du panneau arrière

Les illustrations suivantes décrivent les composants du panneau arrière de la passerelle résidentielle Cisco EPC3925.

Modèle DPC3925

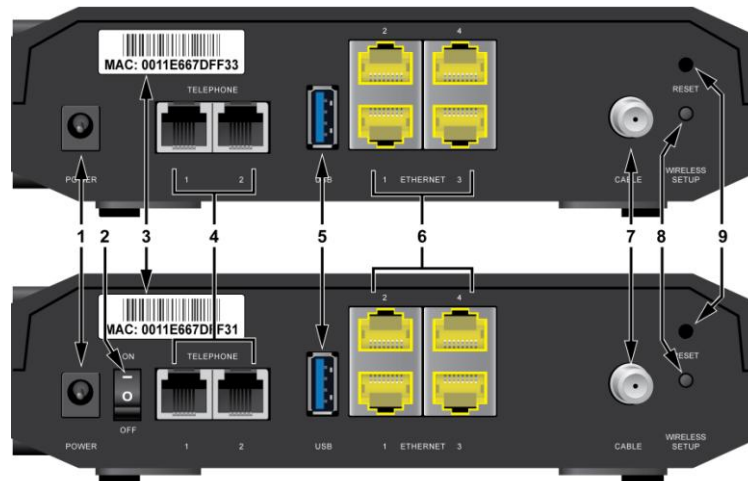

Modèle EPC3925

T14517

- 1 **POWER**, connecte la passerelle résidentielle à l'adaptateur c.a. fourni



ATTENTION :

Évitez d'endommager votre équipement. N'utilisez que l'alimentation fournie avec votre passerelle résidentielle.

- 2 **Interrupteur ON/OFF (modèles européens uniquement)** – Permet de mettre la passerelle résidentielle hors tension sans débrancher le cordon d'alimentation
- 3 **Étiquette de l'adresse MAC** – Indique l'adresse MAC de la passerelle résidentielle
- 4 **TELEPHONE 1 et 2** – Les ports téléphoniques RJ-11 permettent de connecter le périphérique au réseau téléphonique domestique ou aux téléphones ou fax classiques
- 5 **USB** – Permet de se connecter aux périphériques client sélectionnés
- 6 **ETHERNET** – Quatre ports Ethernet RJ-45 permettent de connecter la passerelle au port Ethernet de votre PC ou de votre réseau domestique
- 7 **CABLE** – Le connecteur F permet de connecter la passerelle au signal d'un câble actif émis par votre câblo-opérateur

Description du panneau arrière

- 8 **WIRELESS SETUP** – Appuyez sur ce bouton pour démarrer la configuration sans fil, qui permet d'ajouter au réseau domestique des clients sans fil conformes à la norme Configuration WPS (Wi-Fi Protected Setup)
- 9 **RESET** – Appuyez brièvement (1 à 2 secondes) sur ce bouton pour redémarrer l'EMTA. Appuyez sur ce bouton pendant plus de dix secondes pour restaurer les paramètres d'usine du périphérique, puis redémarrer la passerelle.



ATTENTION :

Ce bouton est réservé aux opérations de maintenance. N'y touchez pas sans y avoir été invité par votre câblo-opérateur ou votre opérateur téléphonique. Vous risqueriez de perdre les paramètres du modem câble que vous avez sélectionnés.

Quelle est la configuration système requise pour accéder à Internet ?

Pour que votre passerelle résidentielle soit adaptée à Internet haut débit, vérifiez que tous les périphériques Internet de votre système respectent ou sont supérieurs à la configuration matérielle et logicielle suivante.

Remarque : vous aurez également besoin d'un câble d'entrée actif et d'une connexion à Internet.

Configuration système minimale requise pour un PC

- PC doté d'un processeur Pentium MMX 133 ou supérieur
- 32 Mo de RAM
- Navigateur Web
- Lecteur de CD-ROM

Configuration système requise minimale pour un Macintosh

- MAC OS 7.5 ou supérieur
- 32 Mo de RAM

Configuration système requise pour une connexion Ethernet

- PC doté de Microsoft Windows 2000 (ou supérieur) avec le protocole TCP/IP installé ou ordinateur Apple Macintosh avec le protocole TCP/IP installé
- Carte d'interface réseau 10/100/1000BASE-T Ethernet active installée

Comment puis-je m'abonner à un service Internet haut débit et de téléphonie ?

Avant de pouvoir utiliser votre passerelle résidentielle, vous devez disposer d'un forfait Internet haut débit. Si vous ne disposez pas d'un forfait Internet haut débit, vous devez en souscrire un auprès de votre fournisseur d'accès. Choisissez l'une des options suivantes.

Je ne dispose d'aucun forfait Internet haut débit.

Si vous ne disposez d'*aucun* forfait Internet haut débit, abonnez-vous auprès de votre fournisseur d'accès à Internet (FAI). Internet vous permet d'envoyer et de recevoir des e-mails, d'accéder au Web et de bénéficier d'autres services en ligne.

Vous devrez donner à votre fournisseur d'accès les informations suivantes :

- Le numéro de série du modem
- L'adresse de contrôle d'accès au support (MAC) du modem
- Les autres adresses MAC, le cas échéant

Ces informations sont indiquées sur une étiquette code barre située sur la passerelle résidentielle. Le numéro de série se compose de plusieurs caractères alphanumériques précédés de **S/N**. L'adresse MAC se compose de plusieurs caractères alphanumériques précédés de **CM MAC**. L'illustration suivante présente un exemple d'étiquette code barre.

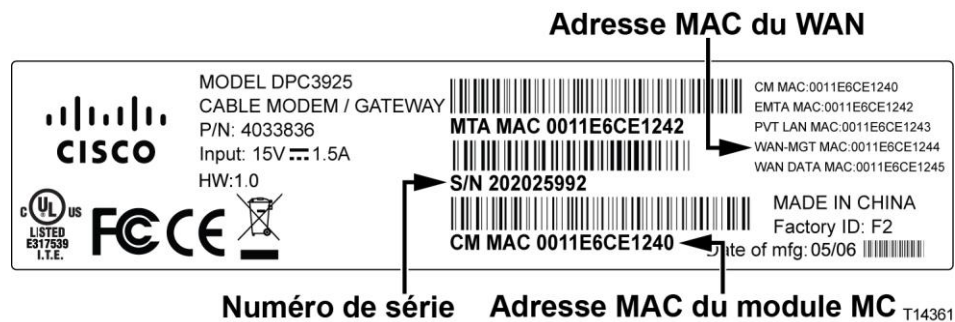

Ecrivez ces numéros dans l'espace ci-dessous.

Numéro de série _____

Adresse MAC _____

J'ai déjà un forfait Internet haut débit

Si vous disposez déjà d'un forfait Internet haut débit, vous devez fournir à votre fournisseur d'accès le numéro de série et l'adresse MAC de la passerelle résidentielle. Reportez-vous aux informations relatives au numéro de série et à l'adresse MAC fournies précédemment.

Je souhaite utiliser le serveur d'applications pour le service de téléphonie

Vous devez disposer d'un abonnement téléphonique pour pouvoir utiliser le service de téléphonie avec la passerelle résidentielle. Lorsque vous contacterez votre opérateur téléphonique, vous pourrez transférer votre numéro de téléphone ou bénéficier d'un nouveau numéro pour chaque ligne téléphonique active dont vous disposez. Parlez de ces possibilités avec votre opérateur téléphonique.

Quel est l'emplacement le plus adapté pour ma passerelle résidentielle DOCSIS ?

Il convient de placer la passerelle résidentielle à proximité des prises et des autres périphériques. Pensez à l'agencement de votre domicile ou de votre bureau et décidez avec votre fournisseur d'accès du meilleur emplacement pour votre passerelle résidentielle. Lisez ce guide de l'utilisateur jusqu'au bout avant de décider de l'emplacement de votre passerelle résidentielle.

Pensez à ces recommandations :

- Choisissez un emplacement proche de votre ordinateur si vous comptez utiliser la passerelle résidentielle pour accéder à Internet en haut débit.
- Choisissez un emplacement proche d'une connexion coaxiale RF pour ne pas avoir à installer une prise coaxiale RF supplémentaire.
- Choisissez un emplacement proche de votre équipement téléphonique si vous n'utilisez qu'un ou deux équipements de ce type.

Remarque : si vous utilisez la passerelle pour connecter plusieurs téléphones, un installateur professionnel peut connecter la passerelle au réseau téléphonique existant de votre domicile. Pour minimiser les changements à apporter au câblage téléphonique, placez la passerelle résidentielle à proximité d'une prise téléphonique.

- Choisissez un emplacement situé à l'écart de toute perturbation et ne risquant pas de créer dommages accidentels, tels qu'un placard, un sous-sol ou tout autre emplacement protégé.
- Choisissez un emplacement suffisamment vaste pour ne pas devoir tirer sur les câbles ou les pincer.
- L'air doit pouvoir circuler autour de la passerelle.
- Lisez ce guide de l'utilisateur jusqu'au bout avant d'installer la passerelle résidentielle.

Comment fixer le modem sur un mur ? (facultatif)

Vous pouvez fixer la passerelle résidentielle au mur à l'aide de deux fixations murales, deux vis et des encoches de montages situées sur l'unité. Le modem peut être monté verticalement ou horizontalement.

Avant de commencer

Avant de commencer, choisissez un emplacement de montage adapté. Le mur peut être en ciment, en bois, ou il peut s'agir d'une cloison sèche. L'emplacement de montage ne doit présenter aucun obstacle et les câbles doivent pouvoir être branchés à la passerelle résidentielle sans être trop tendus. Laissez suffisamment d'espace entre la partie inférieure de la passerelle résidentielle et le sol ou l'étagère pour permettre le passage des câbles. En outre, laissez suffisamment de mou aux câbles pour que la passerelle résidentielle puisse être retirée à des fins de maintenance sans débrancher les câbles. Vérifiez également que vous disposez des éléments suivants :

- Deux fixations murales pour vis #8 x 1"
- Deux vis à tôle à tête cylindrique bombée #8 x 1"
- Choisissez une perceuse équipée d'un foret à maçonnerie ou à bois de 3/16" suivant la composition du mur
- Les pages suivantes présentent des illustrations de la fixation du produit au mur.

Montez le modem comme indiqué dans l'une des illustrations suivantes.

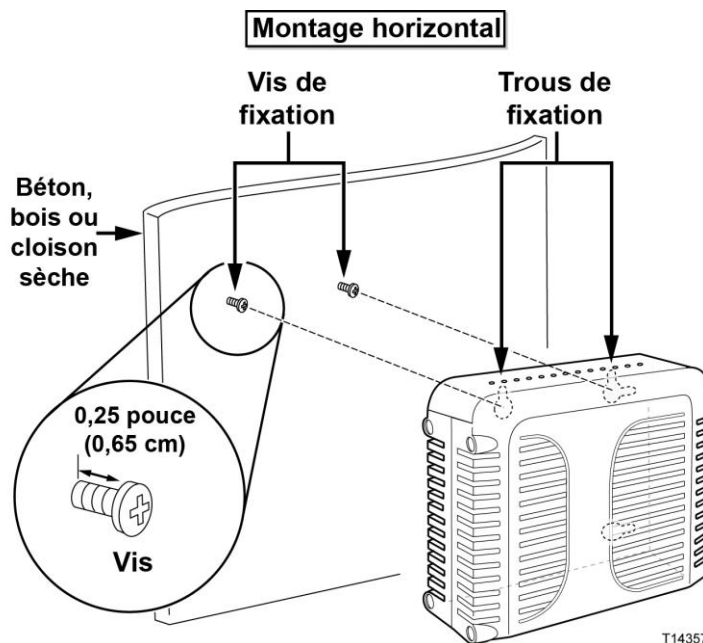

Comment fixer le modem sur un mur ? (facultatif)

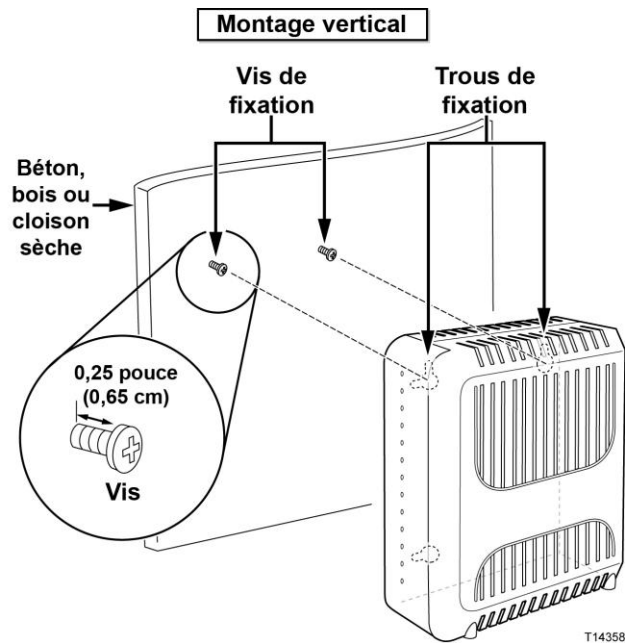

Emplacement et dimensions des encoches de fixation murale

L'illustration suivante présente l'emplacement et les dimensions des encoches de fixation murale sur la partie inférieure du modem. Utilisez les informations de cette page pour fixer votre modem au mur.

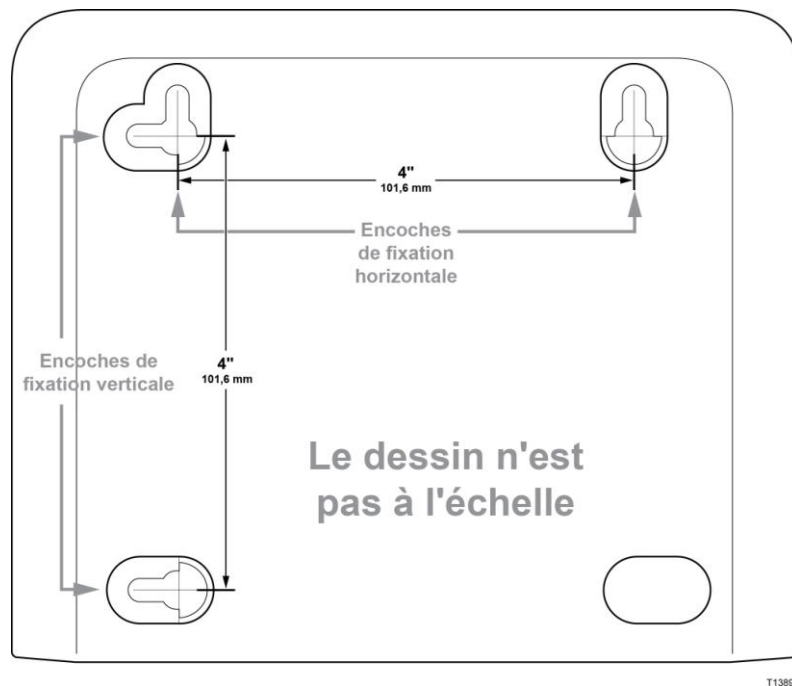

Montage de la passerelle résidentielle au mur

- 1 Utilisez un foret de 3/16" et percez deux trous à la même hauteur, distants de 10 cm.

Remarque : l'illustration précédente présente l'emplacement des trous de fixation à l'arrière de la passerelle résidentielle.

- 2 Fixez-vous la passerelle résidentielle dans une cloison sèche ou un mur de béton sur lequel se trouve un goujon en bois ?
 - Si la réponse est **positive**, passez à l'étape 3.
 - Si la réponse est **négative**, placez les boulons d'ancrage dans le mur, puis installez-y les vis de fixation en laissant un espace d'environ 75 mm entre la tête de la vis et le mur. Passez ensuite à l'étape 4.
- 3 Installez les vis de fixation dans le mur. Laissez un espace d'environ 75 mm entre la tête de la vis et le mur. Passez ensuite à l'étape 4.
- 4 Vérifiez qu'aucun fil ou câble n'est branché à la passerelle résidentielle.
- 5 Soulevez la passerelle résidentielle. Faites glisser l'extrémité la plus large des deux encoches de fixation de l'arrière de la passerelle résidentielle sur les vis de fixation, puis faites glisser la passerelle vers le bas jusqu'à ce l'extrémité la plus étroite des encoches entre en contact avec la tige de la vis.

Important : vérifiez que les vis de fixation soutiennent solidement la passerelle résidentielle avant de relâcher cette dernière.

Quelle est la configuration requise pour bénéficier d'un service de téléphonie ?

Nombre de téléphones

Les connecteurs RJ-11 de la passerelle résidentielle peuvent fournir des services de téléphonie pour plusieurs téléphones, fax et modems analogiques.

Le nombre maximal d'équipements téléphoniques connectés à chaque port RJ-11 est limité par la charge totale de la sonnerie des équipements connectés. L'indice d'équivalence de la sonnerie (IES) est indiqué sur de nombreux téléphones. Chaque port téléphonique de la passerelle résidentielle peut prendre en charge un IES maximal de 5.

La somme des indices IES de tous les téléphones connectés à chaque port ne doit pas dépasser 5.

Types d'équipements téléphoniques

Vous pouvez utiliser des équipements téléphoniques ne disposant pas d'indice IES, mais le nombre maximal d'équipements pouvant être connectés ne peut alors pas être déterminé avec précision. Dans le cas d'équipements téléphoniques dont l'indice IES n'est pas connu, chaque appareil doit être connecté, puis le signal de la sonnerie testé, avant d'ajouter un nouvel appareil. Si trop d'équipements téléphoniques sont connectés et que la sonnerie n'est plus audible, il convient de retirer les appareils téléphoniques un à un jusqu'à ce que la sonnerie fonctionne à nouveau.

Les téléphones, fax et autres équipements téléphoniques doivent utiliser les deux broches centrales des connecteurs RJ-11 pour se connecter aux ports téléphoniques de la passerelle résidentielle. Certains téléphones utilisent d'autres broches des connecteurs RJ-11 et nécessitent donc un adaptateur pour fonctionner correctement.

Configuration requise pour la numérotation

Tous vos téléphones doivent utiliser la numérotation DTMF. La numérotation à impulsions n'est généralement pas activée par les opérateurs téléphoniques.

Configuration requise pour le réseau téléphonique

La passerelle résidentielle peut être connectée au réseau téléphonique de votre domicile ou directement à un téléphone ou à un fax. La distance maximale entre l'unité et l'équipement téléphonique le plus éloigné ne doit pas dépasser 300 mètres. Utilisez un câble téléphonique à paire torsadée de calibre 26 AWG ou plus épais.

Important : la connexion à un réseau téléphonique existant ou installé pour l'occasion doit être réalisée par un installateur qualifié.

Comment dois-je connecter ma passerelle pour bénéficier d'un service Internet et de téléphonie ?

Vous pouvez utiliser la passerelle résidentielle pour bénéficier d'un service de téléphonie et d'un accès à Internet et partager cette connexion avec les autres périphériques Internet de votre domicile ou de votre bureau. Le partage d'une connexion entre plusieurs périphériques est appelé mise en réseau.

Connexion et installation de périphériques Internet

Vous pouvez peut-être bénéficier d'une installation par un professionnel. Contactez votre fournisseur d'accès pour plus d'informations.

Pour connecter des périphériques

Le diagramme suivant illustre les différentes options de mise en réseau qui s'offrent à vous.

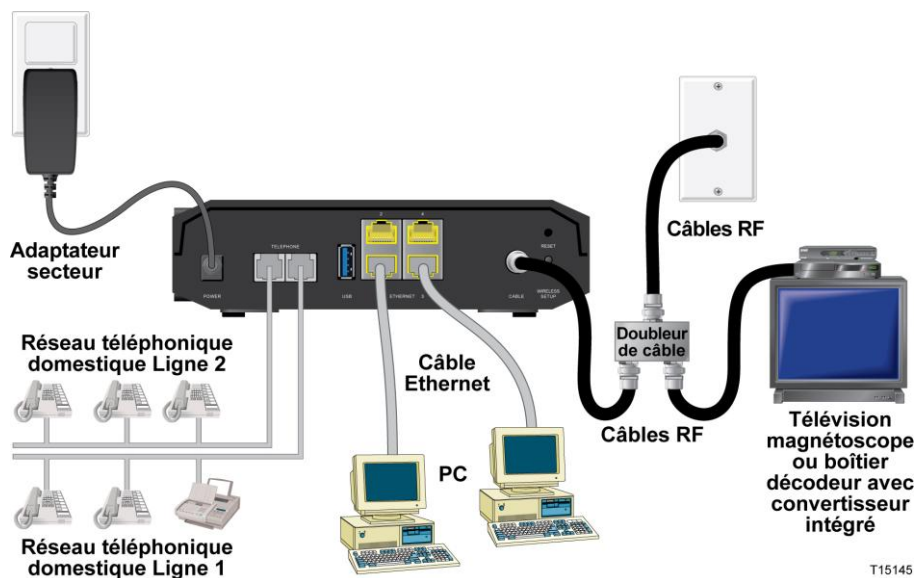

Connexion de la passerelle résidentielle pour bénéficier d'un accès à Internet haut débit et d'un service de téléphonie

La procédure d'installation suivante permet de garantir une installation et une configuration correctes de la passerelle résidentielle.

- 1 Choisissez un emplacement adapté et sûr (proche d'une source d'alimentation, d'une connexion câble active, de votre PC si vous comptez utiliser l'Internet haut-débit, et de vos lignes téléphoniques si vous utilisez la VoIP).

Comment dois-je connecter ma passerelle pour bénéficier d'un service Internet et de téléphonie ?



AVERTISSEMENT :

- Pour éviter de vous blesser, respectez scrupuleusement l'ordre des instructions d'installation.
- Pour éviter d'endommager l'équipement, débranchez tout autre service de téléphonie avant de connecter votre modem câble aux mêmes câbles.
- Les ports téléphoniques de la passerelle résidentielle et les câbles connectés (Ethernet, téléphonique et coaxial) peuvent être porteurs de tensions électriques dangereuses.
- Le réseau et les connexions téléphoniques doivent être isolés de manière adaptée pour éviter tout choc électrique.
- Les connexions téléphoniques à un réseau téléphonique domestique doivent être réalisées par un installateur qualifié. L'opérateur téléphonique peut proposer des services d'installation et de connexion au réseau téléphonique domestique. Ce service peut être payant.
- Le réseau et les connexions doivent être isolés de manière adaptée pour éviter tout choc électrique.
- Débranchez l'alimentation de la passerelle résidentielle avant d'y brancher un périphérique.

- 2 Mettez le PC et les autres périphériques réseau hors tension, puis débranchez-les.
- 3 Connectez le câble coaxial RF de votre fournisseur d'accès au connecteur coaxial **CABLE** de l'arrière de la passerelle résidentielle.

Remarque : pour connecter un magnétoscope, un terminal numérique domestique (DHCT), un décodeur ou un téléviseur au même câblage que la passerelle résidentielle, vous aurez besoin d'un doubleur de câble (non fourni). Consultez votre prestataire de services avant d'utiliser un doubleur, car cet appareil peut dégrader le signal.

- 4 Connectez votre PC à la passerelle résidentielle à l'aide de l'une des méthodes suivantes.

- **Connexion Ethernet :** localisez le câble Ethernet jaune, branchez l'une des extrémités du câble Ethernet au port Ethernet de votre PC, puis branchez l'autre extrémité au port **ETHERNET** jaune situé à l'arrière de la passerelle résidentielle.

Remarque : pour installer plus de périphériques Ethernet que la passerelle ne compte de ports, utilisez un ou plusieurs commutateurs Ethernet externes.

- **Sans fil :** vérifiez que votre périphérique sans fil est sous tension. Vous devrez associer votre périphérique sans fil à la passerelle sans fil une fois cette dernière opérationnelle. Suivez les instructions fournies avec votre périphérique sans fil pour l'associer à un point d'accès sans fil.

Plus d'informations sur la configuration d'usine par défaut sont disponibles plus loin dans ce guide, dans la rubrique *Configuration des paramètres sans fil* (page 38).

Comment dois-je connecter ma passerelle pour bénéficier d'un service Internet et de téléphonie ?

- 5 Branchez l'une des extrémités du câble téléphonique (non fourni) à une prise téléphonique, un téléphone ou un fax. Connectez l'autre extrémité du câble téléphonique au port RJ11 **TELEPHONE** adapté situé à l'arrière de la passerelle résidentielle. Les ports téléphoniques sont gris clair et sont nommés 1/2 et 2 ou 1 et 2 selon la région du monde dans laquelle la passerelle résidentielle est utilisée.

Remarques :

- Veillez à connecter votre service de téléphonie au bon port RJ-11. Pour les services de téléphonie à une seule ligne, branchez le câble au port 1/2 ou 1.
 - En Amérique du Nord, les passerelles résidentielles prennent en charge plusieurs lignes sur le port RJ-11 1/2. La ligne 1 se trouve sur les broches 3 et 4 du 1/2, la ligne 2 sur les broches 2 et 5. En Europe, les passerelles résidentielles ne prennent en charge qu'une ligne par port. La ligne 1 est sur le port 1, la ligne 2 sur le port 2.
 - Les téléphones qui requièrent des connecteurs électriques non RJ-11 peuvent nécessiter un adaptateur externe (vendu séparément).
- 6 Localisez le cordon d'alimentation c.a. fourni avec la passerelle résidentielle. Insérez une extrémité du cordon d'alimentation dans le connecteur c.a. situé à l'arrière de la passerelle résidentielle. Branchez ensuite le cordon c.a. dans une prise c.a. pour alimenter la passerelle. La passerelle résidentielle procède alors à une recherche automatique pour localiser le réseau de données haut débit et s'y connecter. Ce processus dure entre 2 et 5 minutes. Le modem est prêt lorsque les LED **POWER**, **DS**, **US** et **ONLINE** de la façade restent allumées en continu.
 - 7 Branchez votre PC et les autres périphériques réseau, puis mettez-les sous tension. La DEL **LINK** de la passerelle résidentielle correspondant aux périphériques connectés doit être allumée ou clignotante.
 - 8 Une fois la passerelle résidentielle en ligne, la plupart des périphériques Internet disposent immédiatement d'un accès à Internet.

Remarque : si votre PC ne dispose pas d'un accès à Internet, reportez-vous à la *Foire aux questions* (page 97) pour savoir comment configurer votre PC pour le protocole TCP/IP. Pour les périphériques Internet autres que les PC, reportez-vous à la section DHCP ou configuration de l'adresse IP du guide de l'utilisation ou de fonctionnement de ces périphériques.

Comment puis-je configurer ma passerelle résidentielle DOCSIS ?

Pour configurer la passerelle résidentielle, vous devez d'abord accéder aux pages de configuration de l'assistant Web. Cette section fournit des instructions et des procédures détaillées pour accéder aux pages de l'assistant Web et pour configurer la passerelle résidentielle. Cette section présente également des exemples et descriptions de chaque page de configuration de l'assistant Web. Utilisez les pages de l'assistant Web pour personnaliser la passerelle résidentielle suivant vos besoins. Les pages de l'assistant Web présentées dans cette section sont organisées selon l'ordre présenté sur la page **Configuration**.

Important : les pages de l'assistant Web et les exemples de cette section sont présentés à des fins d'illustration uniquement. Les pages auxquelles vous accédez peuvent différer de celles présentées dans ce guide. Les pages présentées dans ce guide représentent également les valeurs par défaut du périphérique.

Remarque : si vous n'êtes pas familier des procédures de configuration réseau présentées dans cette section, contactez votre fournisseur d'accès avant de modifier les paramètres par défaut de la passerelle résidentielle.

Première connexion à la passerelle

Par défaut, la passerelle utilise l'adresse IP 192.168.0.1. Si vous avez connecté la passerelle et configuré l'ordinateur correctement, procédez comme suit pour vous connecter à la passerelle en tant qu'administrateur.

- 1 Sur votre PC, ouvrez le navigateur de votre choix.

Comment puis-je configurer ma passerelle résidentielle DOCSIS ?

- 2 Dans la barre d'adresse, entrez l'adresse IP suivante : **192.168.0.1**. La page de connexion État - Réseau WAN DOCSIS s'affiche.

État

Réseau WAN DOCSIS

Connexion

Nom d'utilisateur :

Mot de passe :

Sélection de la langue : Français ▼

Connexion

À propos de

Modèle : Cisco EPC3925
Fournisseur : Cisco
Version du matériel : 1.0
Adresse MAC : 00:25:2e:63:bf:84
Version du chargeur d'amorçage : 2.3.0_R1
Version actuelle du logiciel : EPC3925-ESIP-12-v302r125532-110628c_upc-TEST
Nom du micrologiciel : epc3925-ESIP-12-v302r125532-110628c_upc-TEST.bi
Heure de compilation du micrologiciel : Juin 28 09:17:03 2011
État du modem câble : Fonctionnel
Réseau sans fil : Enable

État du modem câble

Analyse descendante DOCSIS : Terminé
Classement DOCSIS : Terminé
DOCSIS DHCP : Terminé
DOCSIS TFTP : Terminé
Enregistrement de données DOCSIS terminé : Terminé
Confidentialité DOCSIS : Activé

Canaux en aval

	Niveau de puissance :	Rapport signal/bruit :
Canal 1:	11.4 dBmV	45.1 dB
Canal 2:	10.8 dBmV	45.4 dB
Canal 3:	11.5 dBmV	45.5 dB
Canal 4:	10.4 dBmV	44.0 dB
Canal 5:	11.3 dBmV	44.6 dB
Canal 6:	10.5 dBmV	44.4 dB
Canal 7:	11.1 dBmV	44.8 dB
Canal 8:	10.0 dBmV	44.6 dB

Canaux en amont

	Niveau de puissance :
Canal 1:	28.7 dBmV
Canal 2:	0.0 dBmV
Canal 3:	0.0 dBmV
Canal 4:	0.0 dBmV

- 3 Sur la page État - Réseau WAN DOCSIS, laissez les champs Nom d'utilisateur et Mot de passe vides, puis cliquez sur le bouton Connexion. La page Administration - Gestion s'affiche. La page Administration - Gestion vous permet de modifier votre nom d'utilisateur et votre mot de passe.

Comment puis-je configurer ma passerelle résidentielle DOCSIS ?

Vous êtes maintenant connecté à la passerelle. Vous pouvez sélectionner la page Web de configuration et de gestion de votre choix. Toutefois, vous avez été redirigé vers la page Administration > Gestion pour vous rappeler de créer un mot de passe.

Important : nous vous recommandons vivement de créer un mot de passe pour vous protéger des attaques Internet qui recherchent des périphériques utilisant des noms d'utilisateur ou mots de passe par défaut connus.

The screenshot shows the 'Administration' > 'Gestion' page of a DOCSIS gateway. The main content area is titled 'Configuration de la passerelle (WAN)'. It is divided into several sections: 'Type de connexion Internet' (with 'Mode de fonctionnement' set to 'Mode routeur' and 'Mode de connexion' set to 'DHCP'), 'Accès à la passerelle' (with 'Accès local' selected), 'UPnP', and 'IGMP'. In the 'Accès local' section, there are input fields for 'Nom d'utilisateur actuel', 'Nouveau nom d'utilisateur', 'Nouveau mot de passe', and 'Retapez le nouveau mot de passe'. A red warning message states: 'AVERTISSEMENT DE SÉCURITÉ : le mot de passe actuel est le mot de passe par défaut. Par mesure de sécurité, il est fortement recommandé de modifier le mot de passe.' Below these fields are radio buttons for 'Gestion distante' (set to 'Activer') and 'Port de gestion' (set to '8080'). At the bottom of the main content area, there are radio buttons for 'UPnP' (set to 'Désactiver') and 'Proxy IGMP' (set to 'Activer'). The page footer contains two buttons: 'Enregistrer les paramètres' and 'Annuler les modifications'.

- 4 Dans la page Administration - Gestion, créez un nom d'utilisateur et un mot de passe, puis cliquez sur le bouton Enregistrer les paramètres. Une fois que vous avez enregistré votre nom d'utilisateur et votre mot de passe sur la page Administration - Gestion, la page Configuration - Configuration rapide s'ouvre.
Important : vous pouvez laisser le champ Mot de passe vide (valeur par défaut). Toutefois, si vous ne modifiez pas le nom d'utilisateur et le mot de passe, vous serez redirigé vers la page Administration - Gestion à chaque connexion à la passerelle. Ceci a pour but de vous rappeler de personnaliser le mot de passe.
Une fois que vous avez personnalisé votre mot de passe, vous serez redirigé directement vers la page Configuration - Configuration rapide.
- 5 Après avoir fait vos sélections, cliquez sur le bouton **Enregistrer les paramètres** ou sur le bouton **Annuler les modifications**.

Configuration > Configuration rapide

La page Configuration - Configuration rapide est la première page qui apparaît lorsque vous vous connectez à la passerelle. Cette page vous permet de modifier votre mot de passe et de configurer le WLAN.

Important : les paramètres de cette page sont spécifiques à votre périphérique. Vous n'êtes pas obligé de les modifier. Les paramètres par défaut suffisent pour utiliser un réseau sans fil sécurisé.

Configuration des paramètres rapides

Les descriptions et instructions du tableau ci-dessous vous indiquent comment configurer les paramètres utilisateur pour la passerelle résidentielle. Sélectionnez les options appropriées, puis cliquez sur le bouton **Enregistrer les paramètres** pour appliquer vos modifications ou sur le bouton **Annuler les modifications** pour annuler.

Zone	Description des champs
Modifier le mot de passe	Nom d'utilisateur Affiche le nom d'utilisateur de l'opérateur connecté
	Nouveau mot de passe Permet de modifier votre mot de passe
	Retapez le nouveau de passe Permet de saisir à nouveau le mot de passe. Vous devez saisir le même mot de passe que celui du champ Nouveau mot de passe

Comment puis-je configurer ma passerelle résidentielle DOCSIS ?

<u>Zone</u>	<u>Description des champs</u>
WLAN	<p>Réseau sans fil</p> <p>Permet d'activer ou de désactiver le réseau sans fil. Sélectionnez l'option souhaitée :</p> <ul style="list-style-type: none">■ Activer■ Désactiver <p>Nom du réseau sans fil (SSID)</p> <p>Permet d'entrer un nom pour votre réseau sans fil ou d'utiliser la valeur par défaut. La valeur que vous saisissez ici sera visible sur les ordinateurs et les autres périphériques client sans fil en tant que nom du réseau.</p> <p>Remarque : l'identificateur SSID est normalement équivalent aux 6 derniers caractères de l'adresse MAC. L'adresse MAC CM est indiquée sur l'étiquette des caractéristiques apposée sur la passerelle résidentielle.</p> <p>Mode de sécurité sans fil</p> <p>Permet de sélectionner un mode de sécurité sans fil pour protéger le réseau. Si vous sélectionnez le bouton radio Désactiver, votre réseau sans fil n'est pas sécurisé et tout périphérique sans fil à portée peut s'y connecter. Voir <i>Sécurité sans fil</i> (page 42) pour des descriptions détaillées des modes de sécurité sans fil.</p> <p>Remarque : le mode de sécurité par défaut est WPA ou WPA2 personnel.</p> <p>Cryptage</p> <p>Permet de sélectionner un niveau de cryptage basé sur le mode de sécurité sans fil choisi. Voir <i>Sécurité sans fil</i> (page 42) pour des descriptions détaillées des modes de cryptage.</p> <p>Clé prépartagée</p> <p>Clé prépartagée du périphérique. Cette clé peut comprendre de 8 à 63 caractères. Par défaut, la clé prépartagée correspond au numéro de série à neuf chiffres de votre passerelle. Le numéro de série est indiqué sur l'étiquette des caractéristiques apposée sur la passerelle sans fil.</p> <p>Remarque : votre fournisseur d'accès peut vous fournir une fiche de configuration sans fil qui contient un SSID et des informations de configuration de la sécurité sans fil différents des éléments ci-dessus.</p>

Configuration > Installation LAN

La page Configuration - Configuration du réseau local vous permet de configurer les paramètres du réseau local (LAN) de votre domicile. Ces paramètres incluent la plage d'adresses IP qui définit le réseau local ainsi que la méthode d'affectation des adresses (automatique via DHCP ou manuelle) lors de l'ajout de nouveaux périphériques au réseau.

Important : à moins que vous ne disposiez de connaissances approfondies dans le domaine de la gestion des adresses IP, nous vous recommandons de ne pas modifier ces paramètres. Si vous attribuez des valeurs incorrectes à ces paramètres, vous pouvez perdre l'accès à Internet.

Cliquez sur l'onglet **Installation LAN** pour ouvrir la page Configuration - Installation LAN.

The screenshot displays the 'Installation LAN' configuration page. At the top, there is a navigation menu with tabs for 'Configuration', 'Sans fil', 'Sécurité', 'Restrictions d'accès', 'Applications et jeux', 'Administration', 'État', and 'Déconnexion'. Below this, there are sub-tabs for 'Configuration rapide', 'Installation LAN', and 'DDNS'. The main content area is divided into sections: 'Configuration réseau (LAN)', 'Adresse IP de la passerelle', 'Paramètres du serveur d'adresses de réseau (DHCP)', and 'Réglage de l'heure'. The 'Configuration réseau (LAN)' section includes fields for 'Adresse IP locale' (192.168.0.1) and 'Masque de sous-réseau' (255.255.255.0). A warning message states: 'Avertissement : si vous modifiez les paramètres IP du réseau local, vous pouvez être amené à reconfigurer tous les périphériques connectés. Certains périphériques réseau risquent de ne pas fonctionner jusqu'à ce que la modification soit détectée.' The 'Paramètres du serveur d'adresses de réseau (DHCP)' section has 'Serveur DHCP' set to 'Activer' and includes buttons for 'Récapitulatif des périphériques connectés' and 'Adresses IP DHCP pré-attribuées'. It also shows 'Adresse IP de départ' (192.168.0.10), 'Nombre maximal d'utilisateurs DHCP' (119), and 'Durée de bail du client' (60 minutes). The 'Réglage de l'heure' section shows the current system time (Ven. Août 5 14:42:17 2011), date of last update, time zone (GMT), and options for Daylight Saving Time. There are also fields for adding and removing NTP servers, with 'time.nist.gov' listed. At the bottom, there are buttons for 'Enregistrer les paramètres' and 'Annuler les modifications'.

Comment puis-je configurer ma passerelle résidentielle DOCSIS ?

Configuration des paramètres réseau

Les descriptions et instructions du tableau ci-dessous vous indiquent comment configurer les paramètres réseau pour la passerelle résidentielle. Sélectionnez les options appropriées, puis cliquez sur le bouton **Enregistrer les paramètres** pour appliquer vos modifications ou sur le bouton **Annuler les modifications** pour annuler.

Zone	Description des champs
Configuration réseau (LAN)	Adresse IP locale Adresse IP de base du réseau local privé. Par défaut, cette adresse est 192.168.0.1.
Adresse IP de la passerelle	Masque de sous-réseau Masque de sous-réseau du réseau local (LAN)

Zone	Description des champs
------	------------------------

Paramètres du serveur d'adresses de réseau (DHCP)

Serveur DHCP

Permet d'activer ou de désactiver le serveur DHCP de la passerelle résidentielle. Le serveur DHCP permet d'allouer automatiquement des adresses IP aux périphériques associés à votre réseau domestique.

■ **Page Récapitulatif des périphériques concernés**

Cliquez sur le bouton **Récapitulatif des périphériques concernés** dans la page Installation LAN. La page Récapitulatif des périphériques concernés s'affiche. Cette page se présente sous la forme d'une fenêtre contextuelle qui affiche l'adresse MAC et l'adresse IP des périphériques connectés à la passerelle résidentielle.



■ **Page Adresses IP DHCP pré-attribuées**

Cliquez sur le bouton **Adresses IP DHCP pré-attribuées** dans la page Installation LAN. La page Adresses IP DHCP pré-attribuées s'ouvre. Cette page permet d'assigner une adresse IP spécifique à un PC ou à un autre périphérique lorsqu'il demande une adresse IP via DHCP. Seules les adresses comprises dans la plage du pool DHCP d'adresses de la passerelle peuvent être réservées avec cette fonction.

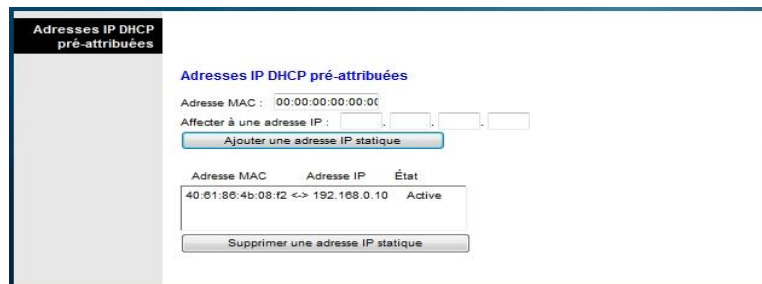

Remarques :

- Le bouton **Ajouter une adresse IP statique** permet d'ajouter une adresse IP statique à la liste des adresses IP pré-assignées.
- Le bouton **Supprimer une adresse IP statique** permet de supprimer une adresse IP statique de la liste des adresses IP pré-assignées.

Adresse IP de départ

Affiche l'adresse de début utilisée par le serveur DHCP intégré pour distribuer des adresses IP dans le réseau local privé. Etant donné que l'adresse IP par défaut de la passerelle est **192.168.0.1**, l'adresse IP de début doit être comprise entre **192.168.0.2** et **192.168.0.253**. Par défaut, l'adresse IP de début est **192.168.0.10**.

Comment puis-je configurer ma passerelle résidentielle DOCSIS ?

Zone	Description des champs
	<p>Nombre maximal d'utilisateurs DHCP</p> <p>Indiquez le nombre maximal d'utilisateurs auxquels le serveur DHCP peut assigner des adresses IP sur le réseau local. Ce nombre doit être inférieur ou égal à 254 moins le dernier chiffre de l'adresse IP de début décrite ci-dessous.</p> <p>Durée de bail du client</p> <p>La durée de bail du client correspond à la durée pendant laquelle l'adresse IP reste valide. Les baux des adresses IP sont renouvelés automatiquement par votre PC et les autres périphériques qui utilisent le DHCP pour obtenir une adresse IP. Si un bail expire, l'adresse IP est retournée au pool d'adresses IP disponibles pouvant être assignées par le serveur DHCP lors de l'ajout de nouveaux périphériques au réseau. Cette valeur est de 60 minutes par défaut lorsque la passerelle est en ligne.</p> <p>Serveur de nom de domaine statique 1 à 3 du réseau local</p> <p>Le serveur de nom de domaine est utilisé par un PC ou d'autres périphériques client pour déterminer l'adresse IP publique associée à l'URL (adresse basée sur un nom) d'un site Web. Vous pouvez spécifier quels serveurs DNS les périphériques de votre réseau doivent utiliser en indiquant l'adresse IP de ces serveurs dans ces champs. Si vous ne le faites pas, la passerelle transmet automatiquement les informations de serveur DNS de votre fournisseur d'accès. Par défaut, ces champs sont vides.</p>
Réglage de l'heure	<p>Fuseau horaire</p> <p>Sélectionnez le fuseau horaire de votre pays. Si votre pays suit le système d'heure d'été et d'heure d'hiver, cochez la case Régler automatiquement l'heure en fonction de l'heure d'été.</p>

Configuration > DDNS

Le service de nom de domaine dynamique (DDNS) fournit à la passerelle résidentielle (dont l'adresse IP peut être dynamique) un nom d'hôte et une URL pouvant être résolus par les applications réseau par le biais de requêtes DNS standard. Ce service peut s'avérer utile si vous hébergez votre propre site Web, un serveur FTP ou tout autre type de serveur derrière le périphérique. Avant d'utiliser cette fonction, vous devez vous abonner à un service DDNS.

Cliquez sur l'onglet **DDNS** pour ouvrir la page Configuration - DDNS.

Zone	Description des champs
Service DDNS	Désactivation du service DDNS (Paramètre par défaut) Pour désactiver le service DDNS, sélectionnez l'option Désactiver dans la liste déroulante, puis cliquez sur le bouton Enregistrer les paramètres .

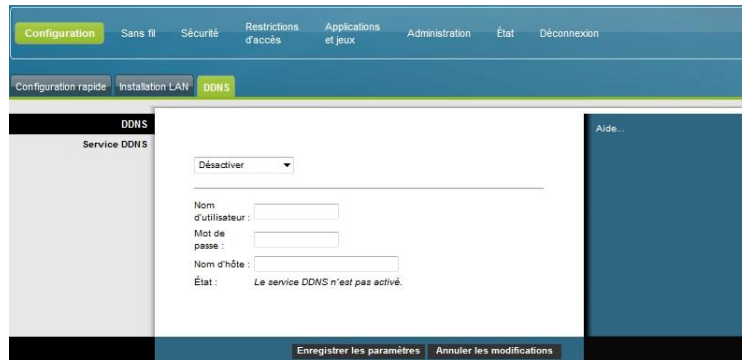

The screenshot shows the DDNS configuration interface. At the top, there is a navigation bar with 'Configuration' highlighted. Below it, there are tabs for 'Configuration rapide', 'Installation LAN', and 'DDNS'. The main content area is titled 'DDNS' and 'Service DDNS'. A dropdown menu is set to 'Désactiver'. Below this, there are input fields for 'Nom d'utilisateur', 'Mot de passe', and 'Nom d'hôte'. The 'État' field shows 'Le service DDNS n'est pas activé.' At the bottom, there are buttons for 'Enregistrer les paramètres' and 'Annuler les modifications'.

Activation du service DDNS

Remarque : pour utiliser la fonctionnalité DDNS, vous devez d'abord créer un compte et une URL sur www.DynDNS.org. Vous devez disposer d'un compte valide pour utiliser la fonctionnalité DDNS.

Pour créer un compte, ouvrez votre navigateur et entrez www.DynDNS.org dans la barre d'adresse. Suivez les instructions données sur le site pour créer un compte.

Pour activer le service DDNS, suivez les étapes ci-dessous.

- 1 Sur la page DDNS, sélectionnez le serveur DDNS **www.DynDNS.org**.



The screenshot shows the DDNS configuration interface. The dropdown menu is now set to 'www.DynDNS.org'. The rest of the interface, including the input fields and the 'État' field, remains the same as in the previous screenshot.

- 2 Configurez les champs suivants :

- Nom d'utilisateur
- Mot de passe
- Nom d'hôte

- 3 Cliquez sur le bouton **Enregistrer les paramètres**. Le périphérique indique alors au service DDNS votre adresse IP (Internet) WAN actuelle à chaque modification de cette adresse.

Important : la zone État de la fenêtre indique l'état de la connexion au service DDNS.

Configuration des paramètres sans fil

Cette section décrit les options disponibles dans les pages Sans fil permettant de configurer les paramètres du point d'accès sans fil selon vos besoins.

Sans fil > Paramètres de base

Le paramétrage des communications sans fil de la passerelle résidentielle vous permet de vous connecter sans fil à partir de tout emplacement couvert par le point d'accès. Cliquez sur l'onglet **Paramètres de base** pour ouvrir la page Sans fil - Paramètres de base.

La page Sans fil > Paramètres de base permet de sélectionner le mode du réseau sans fil et d'autres fonctionnalités de base.

- Réseau sans fil : Activer ou Désactiver
- Configuration sans fil : Manuel ou Configuration WPS (Wi-Fi Protected Setup)
- Mode réseau
- Bande radio
- Largeur de canal
- Canal standard
- Nom du réseau sans fil (SSID)

WPS (Wi-Fi Protected Setup)

Lorsque vous sélectionnez Configuration WPS (Wi-Fi Protected Setup) pour la configuration sans fil, de nombreux paramètres sont préconfigurés. WPS permet de simplifier la configuration et d'ajouter facilement de nouveaux périphériques compatibles WPA à votre réseau.

Important : Le mode de cryptage WEP n'est pas pris en charge en mode WPS. Si vous devez utiliser le cryptage WEP, désactivez le mode WPS en définissant le paramètre Configuration sans fil sur **Manuel**.

Remarque : WPS est le paramètre par défaut.

Exemple de configuration sans fil utilisant le mode WPS (Wi-Fi Protected Setup)

The screenshot shows a web-based configuration interface for wireless settings. The top navigation bar includes 'Configuration', 'Sans fil', 'Sécurité', 'Restrictions d'accès', 'Applications et jeux', 'Administration', 'État', and 'Déconnexion'. Below this, a secondary bar highlights 'Paramètres de base' and includes 'Sécurité sans fil', 'Filtre MAC', 'Paramètres avancés', 'Paramètres du système de distribution sans fil', and 'Qualité de service (QoS)'. The main content area is titled 'Paramètres de base' and contains the following settings:

- Réseau sans fil :** Activer Désactiver
- Configuration sans fil :** Manuel Configuration WPS (Wi-Fi Protected Setup)

Configuration WPS (Wi-Fi Protected Setup)™
Utilisez l'une des options suivantes pour chacun de vos périphériques pris en charge par la fonction Wi-Fi Protected Setup :

1. Si le périphérique client est équipé d'un bouton Wi-Fi Protected Setup, cliquez ou appuyez sur ce bouton, puis cliquez sur le bouton situé à droite. 
- OU
2. Si le périphérique client dispose d'un code PIN Wi-Fi Protected Setup, saisissez ce code ici, 94380507 puis cliquez sur
- OU
3. Si votre client vous demande le code PIN de la passerelle, saisissez-le 12345670 sur le périphérique client puis cliquez sur

État de la configuration WPS : Non configuré
Nom du réseau (SSID) : 83bf84
Sécurité : WPA ou WPA2 personnel
Phrase de passe sans fil : *****

At the bottom of the configuration area, there are two buttons: and .

Description de la page de configuration du mode WPS (Wi-Fi Protected Setup)

Les descriptions et instructions du tableau ci-dessous vous indiquent comment configurer les paramètres de base du mode WPS (Wi-Fi Protected Setup) de la passerelle résidentielle. Sélectionnez les options appropriées, puis cliquez sur le bouton **Enregistrer les paramètres** pour appliquer vos modifications ou sur le bouton **Annuler les modifications** pour annuler.

Configuration des paramètres sans fil

Zone	Description des champs
Paramètres de base	<p>Active ou désactive le réseau sans fil</p> <p>Configuration WPS (Wi-Fi Protected Setup)</p> <p>Le mode WPS (Wi-Fi Protected Setup) configure automatiquement un réseau sans fil sécurisé par cryptage. Pour utiliser le mode WPS (Wi-Fi Protected Setup), votre réseau doit comporter au moins un autre périphérique prenant en charge cette fonctionnalité. Après avoir configuré vos périphériques WPS (Wi-Fi Protected Setup), vous pouvez configurer les autres périphériques manuellement.</p> <p>Configuration avec un bouton poussoir WPS (option 1)</p> <p>Cliquez sur le bouton WPS (Wi-Fi Protected Setup) de la page Sans fil - Paramètres de base ou appuyez sur le bouton du panneau arrière de la passerelle pour enregistrer un client sans fil auprès de la passerelle. Appuyez sur le bouton WPS (Wi-Fi Protected Setup) du client en même temps que sur celui de la passerelle. La connexion est configurée automatiquement.</p> <p>Configuration WPS à l'aide du code PIN de la carte sans fil (Option 2)</p> <p>Il s'agit de la méthode la plus sécurisée pour l'enregistrement d'un client sans fil auprès de la passerelle. Vous devez disposer du code PIN WPS (Wi-Fi Protected Setup), disponible dans l'utilitaire WPS (Wi-Fi Protected Setup) du client. Après avoir entré le code PIN, vous pouvez vous connecter à la passerelle.</p> <p>Configuration WPS à l'aide du code PIN de la passerelle (Option 3)</p> <p>Notez le code PIN WPS (Wi-Fi Protected Setup) affiché dans la page WPS (Wi-Fi Protected Setup). Cliquez sur le bouton S'inscrire de l'option 3, puis à l'aide de tout utilitaire WPS (Wi-Fi Protected Setup) ou de Microsoft Vista, entrez le code PIN WPS (Wi-Fi Protected Setup) de la passerelle dans le périphérique client pour terminer l'enregistrement.</p>

Exemple de page de configuration sans fil manuelle

The screenshot shows a web interface for wireless configuration. The top navigation bar includes: Configuration, **Sans fil**, Sécurité, Restrictions d'accès, Applications et jeux, Administration, État, Déconnexion. Below this is a sub-menu: Paramètres de base (selected), Sécurité sans fil, Filtre MAC, Paramètres avancés, Paramètres du système de distribution sans fil, Qualité de service (QoS). The main content area is titled "Paramètres de base" and contains the following settings:

- Réseau sans fil : Activer Désactiver
- Configuration sans fil : Manuel Configuration WPS (Wi-Fi Protected Setup)
- Mode réseau : Mixte
- Bande radio : 2,4 GHz activé
- Largeur de canal : Standard - Canal 20 MHz
- Canal standard : Auto

Nom du réseau sans fil (SSID)	BSSID	Diffusion SSID
63b£84	70:71:BC:84:9F:38	<input checked="" type="checkbox"/>

At the bottom, there are two buttons: "Enregistrer les paramètres" and "Annuler les modifications".

Description de la page Sans fil - Paramètres de base

Les descriptions et instructions du tableau ci-dessous vous indiquent comment configurer les paramètres de base des communications sans fil de la passerelle résidentielle. Sélectionnez les options appropriées, puis cliquez sur le bouton **Enregistrer les paramètres** pour appliquer vos modifications ou sur le bouton **Annuler les modifications** pour annuler.

Zone	Description des champs
Paramètres de base	<p>Réseau sans fil</p> <p>Active ou désactive le réseau sans fil</p> <p>Configuration sans fil</p> <p>La valeur par défaut est WPS. Reportez-vous à la section <i>WPS (Wi-Fi Protected Setup)</i> (page 38) pour plus d'informations sur l'utilisation du mode WPS.</p> <p>Sélectionnez l'option Manuel pour paramétrer manuellement le réseau.</p> <hr/> <p>Mode réseau</p> <p>Choisissez l'un des modes réseau suivants :</p> <p>G uniquement, B et G, Mixte (valeur par défaut)</p> <p>Important : lorsque l'authentification TKIP est sélectionnée, le mode réseau Mixte n'est pas disponible.</p> <hr/> <p>Bande radio</p> <p>Sélectionnez 2,4 GHz activé (valeur par défaut) ou 5 GHz activé</p> <p>Remarque : la bande radio 5 GHz peut ne pas être prise en charge sur certains modèles.</p> <p>Largeur de canal</p> <p>Choisissez Standard - Canal 20 MHz ou Large - Canal 40 Mhz</p> <p>Canal standard</p> <p>Sélectionnez un des canaux de la liste déroulante qui correspond à vos paramètres réseau. Tous les périphériques de votre réseau sans fil doivent communiquer sur le même canal pour fonctionner correctement. Vous pouvez sélectionner Auto (valeur par défaut) pour activer la sélection automatique du canal.</p>

Configuration des paramètres sans fil

<u>Zone</u>	<u>Description des champs</u>
	<p>Nom du réseau sans fil (SSID)</p> <p>Le SSID correspond au nom du réseau sans fil. Il est utilisé par la technologie sans fil pour identifier votre réseau parmi tous les réseaux sans fil de la zone. Le SSID peut comprendre jusqu'à 32 caractères. Le SSID par défaut correspond généralement aux six derniers caractères de l'adresse MAC CM indiquée sur l'étiquette des caractéristiques apposée sur la partie inférieure de la passerelle.</p> <p>Ce SSID est unique, vous n'êtes pas obligé de le modifier. Votre fournisseur d'accès peut vous fournir des informations de configuration sans fil nécessitant un SSID différent.</p> <p>BSSID</p> <p>Affiche le Basic Service Set Identifier (BSSID) de votre réseau sans fil. Le BSSID correspond généralement à l'adresse MAC du point d'accès sans fil.</p> <p>Remarque : il peut ne pas s'agir de la même adresse MAC que l'adresse MAC CM utilisée pour définir le SSID par défaut.</p> <p>Diffusion SSID</p> <p>Lorsque cette case est cochée (par défaut), la passerelle communique sa présence aux autres périphériques sans fil. Les périphériques client peuvent détecter automatiquement le point d'accès lorsque cette balise est activée.</p> <p>Décochez cette case pour que les clients sans fil ne détectent pas votre réseau sans fil. Si vous masquez votre réseau, vous devrez configurer manuellement chacun des périphériques client sans fil.</p> <p>Important : la case Activer n'est pas utilisée actuellement et n'a aucun impact sur le fonctionnement de la passerelle.</p>

Sans fil > Sécurité sans fil

Sélectionnez un mode de sécurité pour protéger votre réseau. Si vous sélectionnez le bouton radio **Désactiver**, votre réseau sans fil n'est pas sécurisé et tout périphérique sans fil à portée peut s'y connecter.

Pour protéger votre réseau sans fil de toute intrusion, utilisez la page Sécurité sans fil afin de configurer les paramètres de sécurité, notamment le mode de sécurité (niveau de cryptage) et les clés de cryptage.

Cliquez sur l'onglet **Sécurité sans fil** pour ouvrir la page correspondante. Le tableau suivant présente des exemples de la page Sécurité sans fil avec différents modes de sécurité sélectionnés.

Description de la page Sécurité sans fil

Les descriptions et instructions du tableau ci-dessous vous indiquent comment configurer la sécurité sans fil de la passerelle résidentielle. Sélectionnez les options appropriées, puis cliquez sur le bouton **Enregistrer les paramètres** pour appliquer vos modifications ou sur le bouton **Annuler les modifications** pour annuler.

Configuration des paramètres sans fil

Zone Description des champs

Sécurité sans fil

Choisissez l'un des modes de sécurité suivants :

WEP

Le mode de sécurité Wired Equivalent Privacy (WEP) est défini dans la première norme IEEE 802.11. Ce mode n'est plus conseillé du fait de son faible niveau de sécurité. Nous recommandons aux utilisateurs d'utiliser le mode WPA personnel ou WPA2 personnel.

Remarque : sur ce périphérique, le mode WPS ne prend pas en charge le mode de sécurité WEP.

The screenshot shows a web-based configuration interface for wireless security. The top navigation bar includes 'Configuration', 'Sans fil', 'Sécurité', 'Restrictions d'accès', 'Applications et jeux', 'Administration', 'État', and 'Déconnexion'. Below this, a secondary bar shows 'Paramètres de base', 'Sécurité sans fil', 'Filtre MAC', 'Paramètres avancés', 'Paramètres du système de distribution sans fil', and 'Qualité de service (QoS)'. The main content area is titled 'Sécurité sans fil' and contains the following fields: 'Mode de sécurité sans fil' (set to WEP), 'Cryptage' (set to 40/64 bits (10 chiffres hexadécimaux)), 'Phrase de passe sans fil' (with a 'Générer' button and a 'Montrer la clé' checkbox), and four 'Clé' fields (Clé 1 to Clé 4), each containing the hexadecimal string '0101010101'. A 'Clé de transmission' dropdown is set to '1'. At the bottom, there are buttons for 'Enregistrer les paramètres' and 'Annuler les modifications'.

Description des champs

- **Cryptage.** Sélectionnez un niveau de cryptage WEP : 40/64 bits (10 chiffres hexadécimaux) ou 104/128 bits (26 chiffres hexadécimaux).
- **Phrase de passe sans fil.** Pour terminer la configuration de la sécurité sans fil, choisissez un mot de passe que vous n'oubliez pas, mais que des tiers ne peuvent pas deviner. Lorsque vous connectez un périphérique sans fil pour la première fois au réseau, vous devrez entrer ce mot de passe dans la section de configuration adaptée du périphérique connecté. Pour renforcer la sécurité du réseau, ne communiquez pas ce mot de passe à des utilisateurs non autorisés. Entrez une chaîne composée de 24 caractères (lettres ou chiffres). Cliquez ensuite sur **Générer** pour créer le mot de passe.
- **Clé 1 à 4.** Si vous souhaitez saisir les clés WEP manuellement, renseignez les champs appropriés. Chaque clé WEP peut comporter les lettres A à F et les chiffres 0 à 9. Elle doit comporter 10 caractères hexadécimaux pour un cryptage à 40/64 bits ou 26 caractères hexadécimaux pour un cryptage à 104/128 bits.
- **Clé de transmission.** Choisissez une clé de transmission comprise entre 1 et 4. La clé de transmission est la clé utilisée pour crypter vos données. Bien qu'il soit possible de créer jusqu'à quatre clés, une seule est utilisée pour le cryptage. Sélectionnez l'une des quatre clés pour le cryptage WEP. Utilisez la clé de transmission sélectionnée pour configurer les clients sans fil.

Zone	Description des champs
------	------------------------

WPA

Sécurité des réseaux domestiques – Modes WPA ou WPA2 personnel

WPA (Wi-Fi Protected Access) est une technologie sans fil plus sécurisée que la technologie WEP. Le WPA peut être utilisé pour un applications métier ou réseau domestique. Nous vous recommandons fortement de sélectionner le mode de sécurité WPA personnel ou WPA2 personnel en fonction du mode pris en charge par l'adaptateur sans fil de votre PC ou des clients sans fil.

Le mode WPA personnel (encore appelé WPA-PSK ou WPA-Pre-Shared Key) sécurise davantage le réseau sans fil que la technologie WEP. Il ajoute l'authentification TKIP et utilise des clés de cryptage plus robustes que celles de la technologie WEP.

WPA2 personnel (encore appelé WPA2-PSK ou WPA2-Pre-Shared Key) permet de créer les réseaux sans fil standardisés les plus sécurisés. WPA2 personnel utilise la technologie AES (Advanced Encryption Standard) pour la transmission des données.

Remarque : toutes les cartes sans fil ne prennent pas en charge le WPA2. La prise en charge du WPA est beaucoup plus fréquente que celle du WPA2. Que vous utilisiez la méthode WPA ou WPA2, veillez à utiliser un mot de passe "robuste". Un mot de passe robuste est une chaîne d'au moins 21 caractères aléatoires.

Sélectionnez l'un des trois modes WPA ou WPA2 Personal suivants :

- WPA personnel
- WPA2 personnel
- WPA ou WPA2 personnel

Description des champs

- **Cryptage.** La valeur par défaut est TKIP+AES.
- **Clé prépartagée.** Saisissez une clé composée de 8 à 63 caractères.
- **Renouvellement de la clé.** Renseignez une période de renouvellement des clés pour indiquer au périphérique la fréquence à laquelle il doit modifier les clés de cryptage. La valeur par défaut est **3600** secondes.

Configuration des paramètres sans fil

Zone	Description des champs
------	------------------------

Sécurité pour les réseaux d'entreprise - Modes WPA entreprise

Cette option utilise le mode WPA conjointement avec un serveur RADIUS pour l'authentification client. (Elle ne doit être utilisée que lorsqu'un serveur RADIUS est connecté au périphérique.)

Sélectionnez l'un des trois modes WPA ou WPA2 Enterprise suivants :

- WPA entreprise
- WPA2 entreprise
- WPA ou WPA2 entreprise

The screenshot shows a web-based configuration interface for wireless security. The top navigation bar includes 'Configuration', 'Sans fil', 'Sécurité', 'Restrictions d'accès', 'Applications et jeux', 'Administration', 'État', and 'Déconnexion'. Below this, a sub-menu contains 'Paramètres de base', 'Sécurité sans fil', 'Filtre MAC', 'Paramètres avancés', 'Paramètres du système de distribution sans fil', and 'Qualité de service (QoS)'. The main content area is titled 'Sécurité sans fil' and features a dropdown menu for 'Mode de sécurité sans fil' set to 'WPA ou WPA2 entreprise'. Below this, there are input fields for 'Cryptage' (set to AES), 'Serveur RADIUS' (IP address: 0.0.0.0), 'Port RADIUS' (1645), 'Clé partagée' (with a 'Montrer la clé' checkbox), and 'Renouvellement de la clé' (3600 secondes). At the bottom, there are buttons for 'Enregistrer les paramètres' and 'Annuler les modifications'.

Description des champs

- **Cryptage.** La valeur par défaut est TKIP+AES.
- **Serveur RADIUS.** Saisissez l'adresse IP du serveur RADIUS.
- **Port RADIUS.** Saisissez le numéro du port utilisé par le serveur RADIUS. La valeur par défaut est **1812**.
- **Clé partagée.** Saisissez la clé partagée par le périphérique et le serveur RADIUS.
- **Renouvellement de la clé.** Renseignez une période de renouvellement des clés pour indiquer au périphérique la fréquence à laquelle il doit modifier les clés de cryptage. La valeur par défaut est **3600** secondes.

Sans fil > Filtre MAC

La fonction Filtre MAC permet d'autoriser ou de bloquer l'accès à votre LAN sans fil en fonction de l'adresse MAC des périphériques clients sans fil. Cette fonction, également appelée « liste d'accès », peut être utilisée pour protéger votre réseau contre les accès non autorisés.

Cliquez sur l'onglet **Filtre MAC** pour ouvrir la page Sans fil - Filtre MAC.

The screenshot shows the 'Filtre MAC' configuration page. At the top, there are navigation tabs: Configuration, Sans fil (selected), Sécurité, Restrictions d'accès, Applications et jeux, Administration, État, and Déconnexion. Below these are sub-tabs: Paramètres de base, Sécurité sans fil, Filtre MAC (selected), Paramètres avancés, Paramètres du système de distribution sans fil, and Qualité de service (QoS). The main content area is titled 'Filtre MAC' and includes a 'Restriction d'accès' section with two radio buttons: 'Activer' and 'Désactiver' (selected). Below this is another set of radio buttons: 'Interdire aux ordinateurs répertoriés ci-dessous d'accéder au réseau sans fil' (selected) and 'Autoriser les ordinateurs répertoriés ci-dessous à accéder au réseau sans fil'. A 'Liste de filtrage des adresses MAC' section contains a 'Liste des clients sans fil' button and a table of 32 MAC address input fields, each with a label from MAC 01 to MAC 32. At the bottom, there are buttons for 'Enregistrer les paramètres' and 'Annuler les modifications'.

Description de la page Sans fil - Filtre MAC

Les descriptions et instructions du tableau ci-dessous vous indiquent comment configurer le filtrage des adresses MAC pour le réseau sans fil de la passerelle résidentielle. Sélectionnez les options appropriées, puis cliquez sur le bouton **Enregistrer les paramètres** pour appliquer vos modifications ou sur le bouton **Annuler les modifications** pour annuler.

Zone	Description des champs
Filtre MAC	Permet d' activer ou de désactiver le filtrage MAC pour la passerelle résidentielle.

Configuration des paramètres sans fil

Zone	Description des champs
Restriction d'accès	Restriction d'accès Permet d'autoriser ou d'interdire à des ordinateurs l'accès au réseau sans fil. L'option sélectionnée s'applique aux adresses répertoriées sur cette page. Sélectionnez l'une des options suivantes : <ul style="list-style-type: none">■ Interdire aux ordinateurs répertoriés ci-dessous d'accéder au réseau sans-fil. Sélectionnez cette option pour interdire l'accès à Internet aux adresses MAC des périphériques répertoriés. Toutes les autres adresses MAC pourront accéder à Internet.■ Autoriser ordinateurs répertoriés ci-dessous d'accéder au réseau sans-fil. Sélectionnez cette option pour autoriser l'accès à Internet uniquement aux adresses MAC des périphériques répertoriés. Les adresses MAC qui ne figurent pas dans le tableau n'auront pas accès à Internet.
Liste de filtrage des adresses MAC	Liste de filtrage des adresses MAC La liste désigne les utilisateurs dont vous souhaitez gérer l'accès sans fil. Cliquez sur Liste des clients sans fil pour afficher la liste des utilisateurs du réseau en fonction de leur adresse MAC. Dans le menu déroulant Trier par, vous pouvez trier ce tableau par adresse IP, adresse MAC, état, interface ou nom de client. Pour afficher les informations les plus récentes, cliquez sur le bouton Actualiser.

Sans fil > Paramètres avancés

Les paramètres avancés permettent de renforcer la sécurité du réseau sans fil de la passerelle résidentielle. Cette page permet de configurer les fonctions sans fil avancées. Le réglage de ces paramètres doit être confié à un administrateur compétent car un réglage inadapté peut affecter les performances sans fil.

Cliquez sur l'onglet **Paramètres avancés** pour ouvrir la page Sans fil - Paramètres avancés.

Cette page permet de configurer les options suivantes :

- Taux de transmission
- Mode de protection CTS
- Intervalle de balise
- Intervalle DTIM
- Seuil de fragmentation
- Seuil RTS

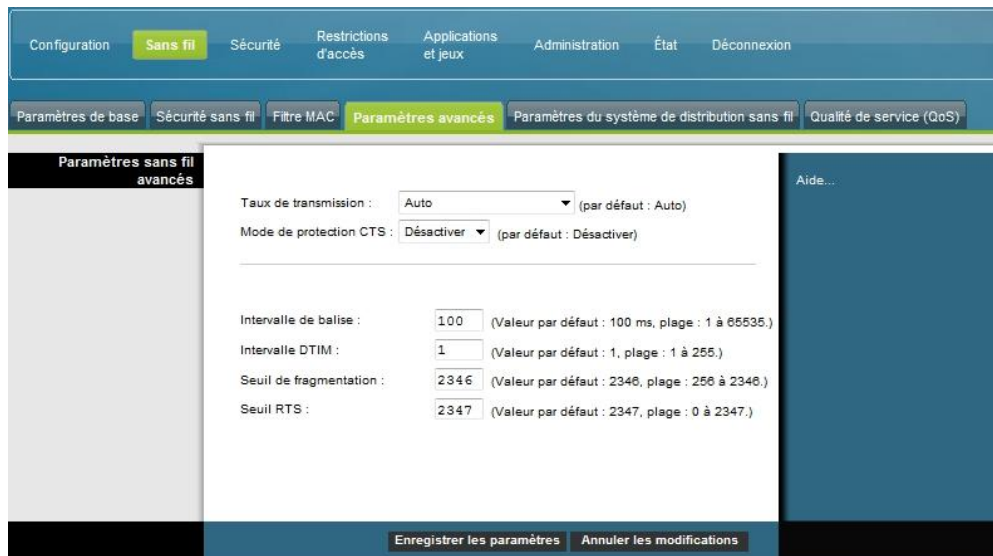

Description de la page Sans fil - Paramètres avancés

Les descriptions et instructions du tableau ci-dessous vous indiquent comment configurer les paramètres sans fil avancés de la passerelle résidentielle. Sélectionnez les options appropriées, puis cliquez sur le bouton **Enregistrer les paramètres** pour appliquer vos modifications ou sur le bouton **Annuler les modifications** pour annuler.

Configuration des paramètres sans fil

Zone	Description des champs
Sans fil avancé	<p>Taux de transmission</p> <p>Vous devez définir le taux de transmission des données en fonction de la vitesse de votre réseau sans fil N. Choisissez l'une des vitesses de transmission proposées ou sélectionnez l'option Auto pour demander au périphérique d'adopter automatiquement le taux de transmission le plus rapide possible et activer la fonction de négociation automatique du débit. Cette dernière détermine la meilleure vitesse de connexion possible entre le périphérique et un client sans fil. La valeur par défaut est Auto.</p> <p>Sélectionnez l'une des options suivantes pour le taux de transmission :</p> <ul style="list-style-type: none">■ Auto (valeur par défaut)■ Utiliser le débit actuel■ 0 : 6,5 ou 13,5 Mbit/s■ 1 : 13 ou 27 Mbit/s■ 2 : 19,5 ou 40,5 Mbit/s■ 3 : 26 ou 54 Mbit/s■ 4 : 39 ou 81 Mbit/s■ 5 : 52 ou 108 Mbit/s■ 6 : 58,5 or 121,5 Mbit/s■ 7 : 65 ou 135 Mbit/s■ 8 : 13 ou 27 Mbit/s■ 9 : 26 ou 54 Mbit/s■ 10 : 39 ou 81 Mbit/s■ 11 : 52 ou 108 Mbit/s■ 12 : 78 ou 162 Mbit/s■ 13 : 104 ou 216 Mbit/s■ 14 : 117 ou 243 Mbit/s■ 15 : 130 ou 270 Mbit/s
	<p>Mode de protection CTS</p> <p>Le mode de protection CTS (Clear-To-Send, prêt à émettre) renforce la capacité du périphérique à intercepter l'ensemble des transmissions sans fil, mais il peut réduire fortement les performances. Sélectionnez Auto pour utiliser cette fonction si nécessaire, lorsque les produits Wireless-N/G ne parviennent pas à transmettre des données au périphérique dans un environnement à fort trafic 802.11b. Pour désactiver cette fonction, sélectionnez Désactiver.</p>

Zone	Description des champs
	<p>Intervalle de balise</p> <p>L'intervalle de balise indique l'intervalle de fréquence de la balise. Une balise est un paquet diffusé par le périphérique pour synchroniser le réseau sans fil.</p> <p>(Valeur par défaut : 100 ms, plage : 1 à 65535.)</p>
	<p>Intervalle DTIM</p> <p>Le DTIM indique l'intervalle entre les transmissions de diffusion ou de multidiffusion. Un champ DTIM est un champ de compte à rebours qui informe les clients de la prochaine fenêtre à utiliser pour écouter des messages de diffusion ou de multidiffusion. Après avoir mis en mémoire tampon les messages de diffusion ou de multidiffusion des clients qui lui sont associés, le périphérique transmet le DTIM suivant avec une valeur d'intervalle DTIM. Ses clients sont informés par les balises et se préparent à recevoir les messages de diffusion et de multidiffusion.</p> <p>(Valeur par défaut : 1, plage : 1 à 255.)</p>
	<p>Seuil de fragmentation</p> <p>Le seuil de fragmentation spécifie la taille maximale d'un paquet avant la fragmentation des données en plusieurs paquets. Si le taux d'erreurs de paquet est élevé, vous pouvez augmenter légèrement le seuil de fragmentation. Un seuil de fragmentation trop bas peut affecter les performances du réseau. Seule une légère diminution de la valeur par défaut est recommandée. Dans la plupart des cas, il est préférable de conserver la valeur par défaut 2346.</p>
	<p>Seuil RTS</p> <p>Le seuil RTS détermine à partir de quelle taille de paquet le mécanisme RTS/CTS est appelé. Si vous faites face à un flux de données incohérent, seule une légère diminution de la valeur par défaut (2346) est conseillée. Si la taille d'un paquet du réseau est inférieure à la taille prédéfinie du seuil RTS, le mécanisme RTS/CTS n'est pas activé. Le périphérique transmet des trames RTS à une station de réception donnée et négocie l'envoi d'une trame de données. Après la réception d'un signal RTS, la station sans fil répond par une trame CTS pour autoriser le lancement de la transmission. Le seuil RTS doit conserver sa valeur par défaut 2347.</p>

Sans fil > Paramètres du système de distribution sans fil

La page Paramètres du système de distribution sans fil permet d'étendre la couverture de votre réseau sans fil en déployant des répéteurs de signaux. Assurez-vous que les paramètres de canal sont identiques pour tous les périphériques WDS (Wireless Distribution System, système de distribution sans fil).

Cliquez sur l'onglet **Paramètres du système de distribution sans fil** pour ouvrir la page Sans fil - Paramètres du système de distribution sans fil. Cette page vous permet de configurer les paramètres WDS.

Description de la page Paramètres du système de distribution sans fil

Les descriptions et instructions du tableau ci-dessous vous indiquent comment configurer le système de distribution sans fil de la passerelle résidentielle. Sélectionnez les options appropriées, puis cliquez sur le bouton **Enregistrer les paramètres** pour appliquer vos modifications ou sur le bouton **Annuler les modifications** pour annuler.

Zone	Description des champs
Système de distribution sans fil	Adresse MAC du système de distribution sans fil Affiche l'adresse MAC WDS (ou BSSID) du point d'accès de la passerelle.
	Autoriser la répétition du signal sans fil à l'aide d'un régénérateur Cochez cette case pour autoriser un client sans fil à se connecter à un régénérateur et acheminer le trafic entre le client et le régénérateur. Le nombre de régénérateurs est limité à 3.
	Adresse MAC du point d'accès à distance (MAC 1 à 3) Entrez les adresses MAC des régénérateurs dans les champs MAC 1, 2 et 3.

Sans fil > Qualité de service (QoS)

La qualité de service (QoS) assure un meilleur service au trafic réseau prioritaire, ce qui peut concerner des applications en temps réel exigeantes en ressources, telles que les applications de vidéoconférence. Les paramètres de qualité de service permettent de définir les priorités des différents types de trafic. Un trafic de faible priorité sera ralenti pour permettre un meilleur rendement ou un passage plus rapide du trafic de priorité supérieure. Cliquez sur l'onglet **Qualité de service (QoS)** pour ouvrir la page Sans fil - Qualité de service (QoS).

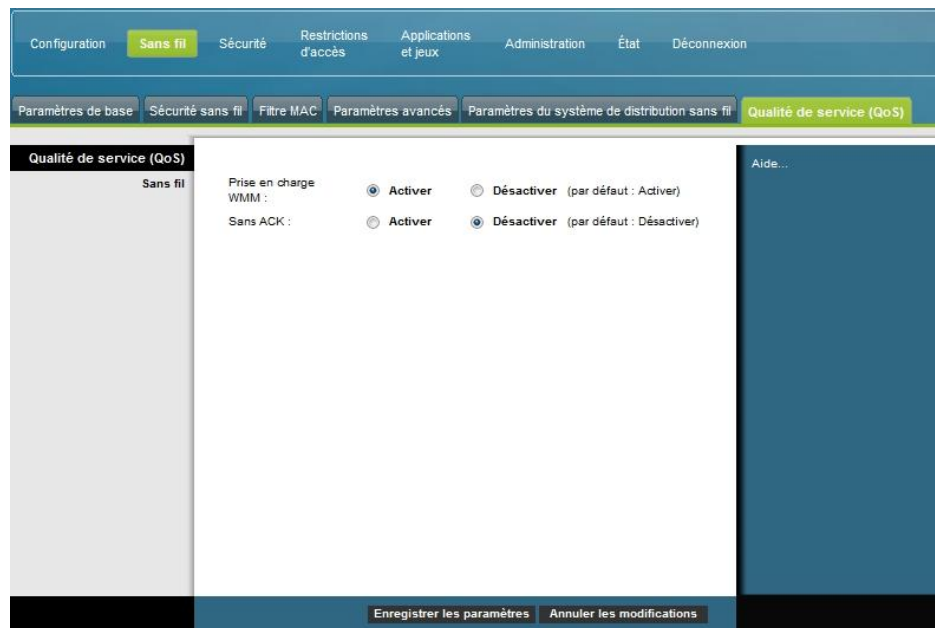

Description de la page Sans fil - Qualité de service (QoS)

Les descriptions et instructions du tableau ci-dessous vous indiquent comment configurer chaque paramètre de qualité de service. Sélectionnez les options appropriées, puis cliquez sur le bouton **Enregistrer les paramètres** pour appliquer vos modifications ou sur le bouton **Annuler les modifications** pour annuler.

Zone	Description des champs
Qualité de service (QoS)	
Sans fil	<p>Prise en charge WMM</p> <p>Si vos clients prennent en charge le multimédia Wi-Fi (WMM), l'activation de cette fonction accorde une plus grande priorité au trafic vocal et multimédia. Sélectionnez l'option souhaitée :</p> <ul style="list-style-type: none"> ■ Activer (valeur par défaut) ■ Désactiver

Configuration des paramètres sans fil

<u>Zone</u>	<u>Description des champs</u>
	Sans ACK Permet d'activer ou de désactiver la fonction Sans ACK. Ce paramètre est recommandé pour les services de données pour lesquels la transmission est importante et les pertes de paquets tolérables dans une certaine mesure. Si vous sélectionnez Désactiver , un paquet d'accusé de réception est renvoyé pour chaque paquet reçu. La transmission est plus fiable, mais moins performante car elle augmente le trafic. Sélectionnez l'option souhaitée : <ul style="list-style-type: none">■ Activer■ Désactiver (valeur par défaut)

Configuration de la sécurité

Sécurité > Pare-feu

La technologie de pare-feu avancé permet de dissuader les pirates et de protéger le réseau domestique contre tout accès non autorisé. Cette page permet de configurer un pare-feu capable de filtrer différents types de trafic indésirable sur le réseau local de la passerelle.

Cliquez sur l'onglet **Pare-feu** pour ouvrir la page Sécurité - Pare-feu.

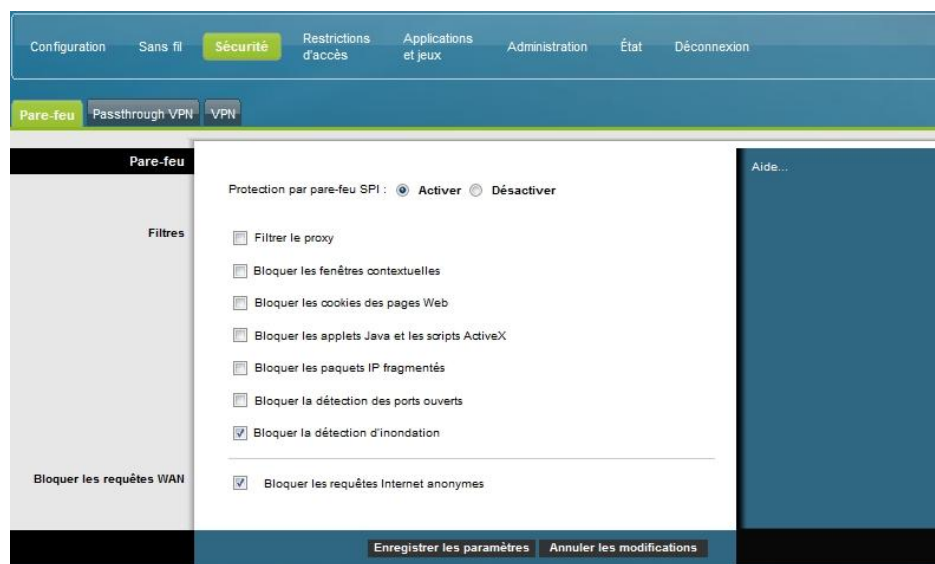

Les descriptions et instructions du tableau ci-dessous vous indiquent comment configurer le pare-feu pour la passerelle résidentielle. Sélectionnez les options appropriées, puis cliquez sur le bouton **Enregistrer les paramètres** pour appliquer vos modifications ou sur le bouton **Annuler les modifications** pour annuler.

Zone	Description des champs
Pare-feu	<p>Protection par pare-feu SPI</p> <p>Cette protection bloque les attaques par déni de service (DoS). L'objectif des attaques par déni de service n'est pas de vous voler des données ou d'endommager vos ordinateurs, mais de surcharger votre connexion Internet afin que vous ne puissiez plus l'utiliser.</p> <p>Sélectionnez l'option souhaitée :</p> <ul style="list-style-type: none"> ■ Activer (valeur par défaut) ■ Désactiver

Zone	Description des champs
Filtres	<p>Filtrer le proxy</p> <p>Active/désactive le filtrage du proxy. Si des utilisateurs locaux ont accès à des serveurs proxy WAN, ils peuvent contourner les filtres de contenu et accéder à des sites bloqués par le périphérique. Si vous activez la fonction de filtrage du proxy, elle bloque l'accès à tous les serveurs proxy WAN.</p> <p>Bloquer les fenêtres contextuelles</p> <p>Active/désactive l'affichage des fenêtres contextuelles. Certaines applications courantes utilisent des fenêtres contextuelles. La désactivation de ces fenêtres peut perturber le fonctionnement de ces applications.</p> <p>Bloquer les cookies des pages Web</p> <p>Active/désactive le blocage des cookies. Cette fonction empêche les périphériques Internet d'enregistrer des cookies sur les périphériques de votre réseau local privé. Les cookies sont des fichiers qui contiennent des informations personnelles ou des données sur les sites consultés.</p> <p>Bloquer les applets Java et les scripts ActiveX</p> <p>Active/désactive les applets Java et les scripts ActiveX. Cette fonction permet de protéger les périphériques de votre réseau privé contre les applets Java malveillants ou indésirables qui sont envoyés depuis Internet aux périphériques de votre réseau privé. Ces applets s'exécutent automatiquement sur l'ordinateur qui les reçoit.</p> <p>Java est un langage de programmation pour les sites Web. Si vous sélectionnez la fonction de filtrage des applets Java, vous risquez de ne pas avoir accès aux sites Web créés dans ce langage.</p> <p>Cette fonction permet également de protéger les périphériques de votre réseau privé contre les contrôles ActiveX malveillants ou indésirables qui sont envoyés depuis Internet aux périphériques de votre réseau privé. Ces contrôles s'exécutent automatiquement sur l'ordinateur qui les reçoit.</p> <p>Bloquer les paquets IP fragmentés</p> <p>Active/désactive le filtrage des paquets IP fragmentés. Cette fonction protège votre réseau privé local contre les attaques par déni de service via Internet.</p> <p>Bloquer la détection des ports ouverts</p> <p>Permet/interdit à la passerelle de répondre à la détection des ports ouverts sur Internet. Cette fonction vise à protéger votre réseau privé local contre les pirates Internet qui tentent de s'introduire dans votre réseau en détectant les ports IP ouverts sur votre passerelle.</p> <p>Bloquer la détection d'inondation (activé par défaut)</p> <p>Bloque les périphériques malveillants qui tentent de submerger des périphériques ou des réseaux avec des paquets de diffusion illégaux. On parle également de « tempête de diffusion ».</p>

Zone	Description des champs
Bloquer les requêtes WAN	<p>Bloquer les requêtes Internet anonymes (activé par défaut)</p> <p>Lorsque cette fonction est activée, votre réseau ne peut pas être sondé par test Ping ou détecté par d'autres utilisateurs Internet. La fonction Bloquer les requêtes Internet anonymes masque également vos ports réseau. Ces deux mesures de protection permettent d'entraver les tentatives d'infiltration de votre réseau par des utilisateurs externes.</p>

Sécurité > Passthrough VPN

Cette page permet de configurer le support VPN. Les paramètres de cette page permettent aux tunnels VPN qui utilisent le protocole IPSec ou PPTP de traverser le pare-feu. Cliquez sur l'onglet **Passthrough VPN** pour ouvrir la page Sécurité - Passthrough VPN.

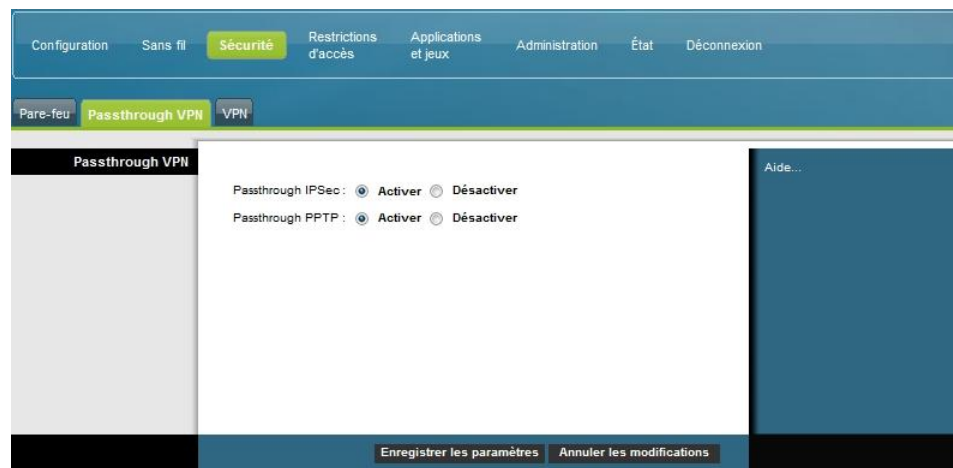

Les descriptions et instructions du tableau ci-dessous vous indiquent comment configurer le Passthrough VPN. Sélectionnez les options appropriées, puis cliquez sur le bouton **Enregistrer les paramètres** pour appliquer vos modifications ou sur le bouton **Annuler les modifications** pour annuler.

Zone	Description des champs
Passthrough VPN	<p>Passthrough IPSec</p> <p>Active/désactive la sécurité du protocole Internet (IPSec). La technologie IPSec désigne une série de protocoles utilisés pour la mise en place d'un échange sécurisé de paquets au niveau de la couche IP. Lorsque la fonction Passthrough IPSec est activée, les applications qui utilisent IPSec peuvent traverser le pare-feu. Pour désactiver l'option Passthrough IPSec, sélectionnez le bouton radio Désactiver.</p> <p>Sélectionnez l'option souhaitée :</p> <ul style="list-style-type: none"> ■ Activer (valeur par défaut) ■ Désactiver

Zone	Description des champs
	Passthrough PPTP Active/désactive le protocole de tunnel point à point (PPTP). Le PPTP permet la tunnellation du protocole point à point (PPP) sur un réseau IP. Lorsque cette fonction est activée, les applications qui utilisent le protocole PPTP peuvent traverser le pare-feu. Pour désactiver la fonction, sélectionnez le bouton radio Désactiver . Sélectionnez l'option souhaitée : <ul style="list-style-type: none">■ Activer (valeur par défaut)■ Désactiver

Sécurité > VPN

Un réseau privé virtuel (VPN) est une connexion entre deux points d'extrémité de différents réseaux qui permet l'envoi sécurisé de données privées sur des réseaux publics ou privés. Cette connexion nécessite la création d'un « tunnel VPN », qui relie les deux ordinateurs ou réseaux et permet la transmission de données sur Internet comme s'il s'agissait d'un réseau privé. Le tunnel VPN utilise IPSec pour crypter les données transmises entre les deux points d'extrémité et les encapsuler dans une trame Ethernet/IP normale pour qu'elles circulent en toute sécurité et sans difficulté entre les réseaux.

Le VPN constitue une alternative rentable et plus sécurisée à la ligne louée dédiée privée pour un réseau privé. Grâce aux techniques de cryptage et d'authentification conformes aux normes de l'industrie, le VPN IPSec établit une connexion sécurisée qui fonctionne comme si vous étiez directement connecté à votre réseau privé local.

Par exemple, le VPN permet aux utilisateurs de se connecter depuis leur domicile au réseau de leur entreprise et de recevoir une adresse IP dans leur réseau privé comme s'ils étaient connectés au LAN de l'entreprise depuis leur bureau.

Cliquez sur l'onglet **VPN** pour ouvrir la page Sécurité - VPN.

Cette page permet de configurer le VPN pour la passerelle résidentielle.

The screenshot shows the 'Tunnel VPN' configuration page. At the top, there are navigation tabs: Configuration, Sans fil, Sécurité (selected), Restrictions d'accès, Applications et jeux, Administration, État, and Déconnexion. Below these are sub-tabs: Pare-feu, Passthrough VPN, and VPN (selected). The main content area is titled 'Tunnel VPN' and contains the following fields and options:

- Sélectionnez une entrée de tunnel :** A dropdown menu showing '1. (Sans titre)' with buttons for 'Créer', 'Supprimer', and 'Récapitulatif'.
- Tunnel VPN IPSec :** Radio buttons for 'Activer' and 'Désactiver'.
- Nom du tunnel :** A text input field.
- Groupe sécurisé local :** A dropdown for 'Sous-réseau' followed by IP and Masque fields (e.g., 0.0.0.0 and 255.255.255.0).
- Groupe sécurisé distant :** Similar dropdown and IP/Masque fields.
- Passerelle sécurisée distante :** A dropdown for 'Adresse IP' followed by an IP field.
- Gestion de clés :**
 - Méthode d'échange de clé :** A dropdown menu set to 'Auto (IKE)'.
 - Cryptage :** A dropdown menu set to '3DES'.
 - Authentification :** A dropdown menu set to 'MD5'.
 - Protocole PFS :** A dropdown menu set to 'Désactiver'.
 - Clé prépartagée :** A text input field with asterisks.
 - Durée de validité de la clé :** A text input field set to '3600' with 'secondes' next to it.
- État :** A label indicating 'NON connecté'.

At the bottom of the form, there are buttons for 'Connecter', 'Déconnexion', 'Afficher le fichier journal', and 'Paramètres avancés'. At the very bottom of the page, there are two buttons: 'Enregistrer les paramètres' and 'Annuler les modifications'.

Description de la page Sécurité - VPN - Tunnel VPN

Les descriptions et instructions du tableau ci-dessous vous indiquent comment configurer le tunnel VPN pour la passerelle. Sélectionnez les options appropriées, puis cliquez sur le bouton **Enregistrer les paramètres** pour appliquer vos modifications ou sur le bouton **Annuler les modifications** pour annuler.

Configuration de la sécurité

Zone	Description des champs
Tunnel VPN	<p>Sélectionner une entrée de tunnel</p> <p>Affiche la liste des tunnels VPN créés.</p> <p>Bouton Créer</p> <p>Permet de créer une entrée de tunnel.</p> <p>Bouton Supprimer</p> <p>Permet de supprimer tous les paramètres définis pour le tunnel sélectionné.</p> <p>Bouton Récapitulatif</p> <p>Permet d'afficher les paramètres et l'état de tous les tunnels activés.</p> <p>Tunnel VPN IPSec</p> <p>Active ou désactive le protocole de sécurité Internet pour le tunnel VPN.</p> <p>Nom du tunnel</p> <p>Entrez le nom du tunnel.</p>
Groupe sécurisé local	<p>Sélectionnez le ou les utilisateurs de réseau local qui peuvent utiliser ce tunnel VPN. Il peut s'agir d'une adresse IP ou d'un sous-réseau. Remarque : le groupe sécurisé local doit correspondre au groupe sécurisé distant de la passerelle distante.</p> <p>IP</p> <p>Entrez l'adresse IP du réseau local.</p> <p>Masque</p> <p>Si l'option Sous-réseau est sélectionnée, entrez le masque afin de déterminer l'adresse IP du réseau local.</p>
Groupe sécurisé distant	<p>Sélectionnez le ou les utilisateurs de réseau local distants derrière la passerelle distante qui peuvent utiliser ce tunnel VPN. Il peut s'agir d'une adresse IP, d'un sous-réseau ou de toute autre adresse. Si cette option est définie sur Tous, la passerelle agit en tant que répondeur et accepte les requêtes de tous les utilisateurs distants. Remarque : le groupe sécurisé distant doit correspondre au groupe sécurisé local de la passerelle distante.</p> <p>IP</p> <p>Entrez l'adresse IP du réseau distant.</p> <p>Masque</p> <p>Si l'option Sous-réseau est sélectionnée, entrez le masque afin de déterminer les adresses IP du réseau distant.</p>
Passerelle sécurisée distante	<p>Sélectionnez Adresse IP, Tous ou FQDN (Nom de domaine complet qualifié). Si la passerelle distante possède une adresse IP dynamique, sélectionnez Tous ou FQDN (Nom de domaine complet qualifié). Si vous sélectionnez Tous, la passerelle accepte les requêtes de toutes les adresses IP.</p>

Zone	Description des champs
	<p>FQDN (Nom de domaine complet qualifié)</p> <p>Si vous sélectionnez FQDN (Nom de domaine complet qualifié), saisissez le nom de domaine de la passerelle distante pour que cette dernière puisse localiser une adresse IP actuelle via DDNS.</p> <p>IP</p> <p>L'adresse IP de ce champ doit correspondre à l'adresse IP publique (WAN ou Internet) de la passerelle distante à l'autre extrémité du tunnel.</p>
Gestion de clés	<p>Méthode d'échange de clé</p> <p>La passerelle prend en charge les gestions automatique et manuelle de clés. Lorsque vous sélectionnez la gestion automatique, des protocoles d'échange de clés Internet (IKE) sont utilisés pour négocier les clés pour l'association de sécurité. Si vous sélectionnez la gestion manuelle, aucune négociation de clés n'est nécessaire. La gestion manuelle de clés est utilisée dans les petits environnements statiques ou à des fins de dépannage. Remarque : la méthode de gestion de clés doit être identique des deux côtés.</p>
Gestion de clés (suite)	<p>Sélectionnez l'une des options suivantes pour la méthode d'échange de clés :</p> <ul style="list-style-type: none"> ■ Auto (IKE) <ul style="list-style-type: none"> – Cryptage : la méthode de cryptage détermine la longueur de la clé utilisée pour le cryptage et le décryptage des paquets ESP. Remarque : la méthode de cryptage doit être identique des deux côtés. – Authentification : la méthode d'authentification permet d'authentifier les paquets ESP. Sélectionnez MD5 ou SHA. Remarque : la méthode d'authentification doit être identique des deux côtés (points terminaux VPN). <ul style="list-style-type: none"> ▪ MD5 : algorithme de hachage unidirectionnel produisant une empreinte de 128 bits. ▪ SHA : algorithme de hachage unidirectionnel produisant une empreinte de 160 bits. – Protocole PFS (Confidentialité de transmission parfaite) : si la fonction PFS est activée, la négociation IKE de phase 2 génère de nouvelles clés pour le cryptage et l'authentification du trafic IP. Remarque : cette fonction doit être activée des deux côtés. – Clé prépartagée : l'IKE utilise la clé prépartagée pour authentifier le pair IKE distant. Ce champ accepte les caractères et les valeurs hexadécimales, par exemple, « Mon_@123 » ou « 0x4d795f40313233 ». Remarque : la clé prépartagée doit être identique des deux côtés. – Durée de validité de la clé : indique la durée de validité de la clé IKE générée. Au terme de cette période, une nouvelle clé est automatiquement renégociée. La durée de validité de la clé peut varier de 300 à 100 000 000 secondes. La valeur par défaut est 3600 secondes.

Zone	Description des champs
	<ul style="list-style-type: none"> ■ Manuel <ul style="list-style-type: none"> – Cryptage : la méthode de cryptage détermine la longueur de la clé utilisée pour le cryptage et le décryptage des paquets ESP. Remarque : la méthode de cryptage doit être identique des deux côtés. – Clé de cryptage : spécifie une clé utilisée pour crypter et décrypter le trafic IP. Ce champ accepte les caractères et les valeurs hexadécimales. Remarque : la clé de cryptage doit être identique des deux côtés. – Authentification : la méthode d'authentification permet d'authentifier les paquets ESP. Sélectionnez MD5 ou SHA. Remarque : la méthode d'authentification doit être identique des deux côtés (points terminaux VPN). <ul style="list-style-type: none"> ▪ MD5 : algorithme de hachage unidirectionnel produisant une empreinte de 128 bits. ▪ SHA : algorithme de hachage unidirectionnel produisant une empreinte de 160 bits. – Clé d'authentification : spécifie une clé utilisée pour authentifier le trafic IP. Ce champ accepte les caractères et les valeurs hexadécimales. Remarque : la clé d'authentification doit être identique des deux côtés. – SPI en entrée/SPI en sortie : l'index de paramètre de sécurité (SPI) est transmis dans l'en-tête ESP. Le récepteur peut ainsi sélectionner l'association de sécurité à utiliser pour le traitement du paquet. Le SPI est une valeur de 32 bits. Les valeurs décimales et hexadécimales sont acceptées, par exemple « 987654321 » ou « 0x3ade68b1 ». Chaque tunnel doit avoir un SPI en entrée et un SPI en sortie uniques. Deux tunnels ne peuvent pas partager le même SPI. Remarque : le SPI en entrée doit correspondre au SPI en sortie de la passerelle distante et réciproquement.
État	Ce champ indique l'état de la connexion du tunnel sélectionné. Il peut prendre la valeur Connecté ou Déconnecté .
Boutons	<p>Connecter</p> <p>Cliquez sur ce bouton pour établir une connexion pour le tunnel VPN actuel. Si vous avez apporté des modifications, cliquez sur le bouton Enregistrer les paramètres pour les appliquer.</p> <p>Déconnexion</p> <p>Cliquez sur ce bouton pour établir une connexion pour le tunnel VPN actuel.</p> <p>Afficher le fichier journal</p> <p>Cliquez sur ce bouton pour afficher le fichier journal VPN, qui fournit des informations sur chaque tunnel mis en place.</p> <p>Paramètres avancés</p> <p>Si la méthode d'échange de clés Auto (IKE) est sélectionnée, ce bouton permet d'accéder à des paramètres supplémentaires liés à l'échange IKE. Cliquez sur ce bouton si la passerelle ne parvient pas à mettre en place un tunnel VPN vers la passerelle distante et assurez-vous que les paramètres avancés correspondent à ceux de la passerelle.</p>

Zone	Description des champs
	<ul style="list-style-type: none">■ Phase 1 - Mode de fonctionnement<p>Sélectionnez la méthode appropriée pour le point terminal VPN distant.</p><ul style="list-style-type: none">– Principal : le mode principal est plus lent, mais également plus sûr.– Agressif : le mode agressif est plus rapide, mais il n'est pas aussi sûr.■ Identité locale<p>Sélectionnez l'option souhaitée correspondant au paramètre Identité distante à l'autre extrémité de ce tunnel.</p><ul style="list-style-type: none">– Adresse IP locale : adresse IP (Internet) de votre WAN.– Nom : votre nom de domaine.■ Identité distante<p>Sélectionnez l'option souhaitée correspondant au paramètre Identité locale à l'autre extrémité de ce tunnel.</p><ul style="list-style-type: none">– Adresse IP locale : adresse IP WAN (Internet) du point terminal VPN distant.– Nom : nom de domaine du point terminal VPN distant.■ Cryptage<p>Il s'agit de l'algorithme de cryptage utilisé pour l'association de sécurité IKE SA. Il doit correspondre au paramètre utilisé à l'autre extrémité du tunnel.</p>

Afficher le fichier journal

La page Sécurité - VPN - Afficher le fichier journal affiche les événements enregistrés par le pare-feu. Le fichier journal inclut les éléments suivants :

- Description
- Compteur
- Dernière occurrence
- Cible

Cette page donne accès aux fichiers journaux suivants :

- Fichier journal des accès
- Fichier journal du pare-feu
- Fichier journal VPN
- Fichier journal de contrôle parental

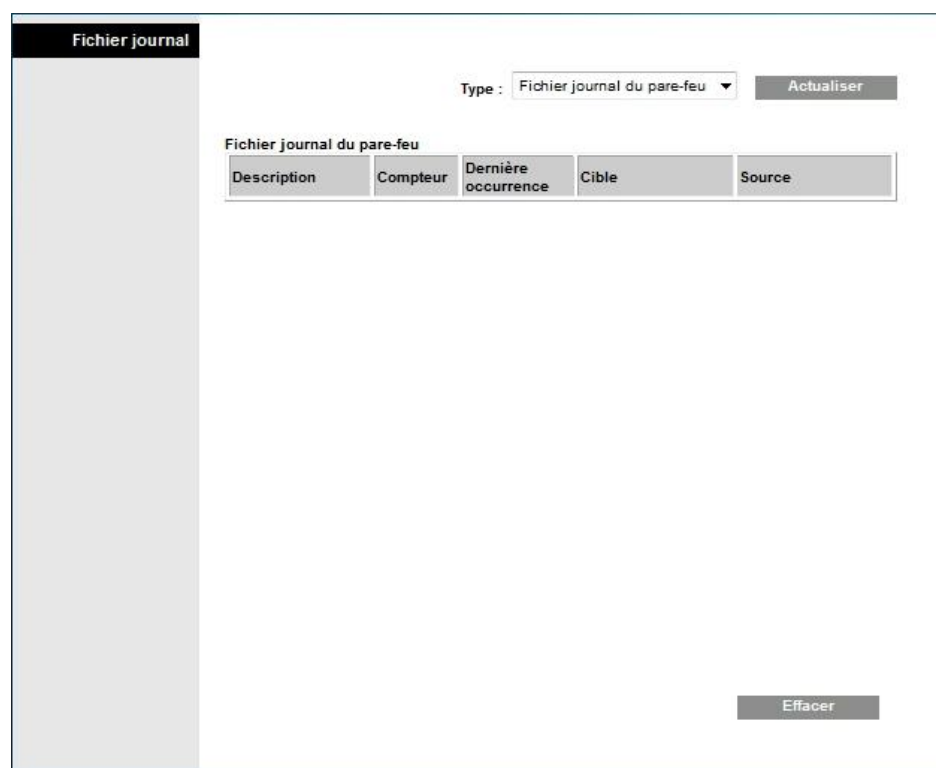

Cliquez sur **Effacer** pour effacer les données d'un fichier journal.

Contrôle de l'accès à la passerelle

Restrictions d'accès - Filtrage des adresses IP

La page Restrictions d'accès - Filtrage IP permet de configurer des filtres d'adresses IP qui bloquent l'accès à Internet d'une plage d'adresses IP.

Remarque : si vous ne maîtrisez pas les paramètres avancés présentés dans cette section, contactez votre fournisseur d'accès avant de modifier les paramètres de filtrage IP avancés par défaut de la passerelle résidentielle.

Cliquez sur l'onglet **Filtrage des adresses IP** pour ouvrir la page Restrictions d'accès - Filtrage des adresses IP. Sélectionnez les options appropriées, puis cliquez sur le bouton **Enregistrer les paramètres** pour appliquer vos modifications ou sur le bouton **Annuler les modifications** pour annuler.

Adresse de départ	Adresse de fin	Activer
<input type="text" value="0.0.0.0"/>	<input type="text" value="0.0.0.0"/>	<input type="checkbox"/>
<input type="text" value="0.0.0.0"/>	<input type="text" value="0.0.0.0"/>	<input type="checkbox"/>
<input type="text" value="0.0.0.0"/>	<input type="text" value="0.0.0.0"/>	<input type="checkbox"/>
<input type="text" value="0.0.0.0"/>	<input type="text" value="0.0.0.0"/>	<input type="checkbox"/>
<input type="text" value="0.0.0.0"/>	<input type="text" value="0.0.0.0"/>	<input type="checkbox"/>
<input type="text" value="0.0.0.0"/>	<input type="text" value="0.0.0.0"/>	<input type="checkbox"/>
<input type="text" value="0.0.0.0"/>	<input type="text" value="0.0.0.0"/>	<input type="checkbox"/>
<input type="text" value="0.0.0.0"/>	<input type="text" value="0.0.0.0"/>	<input type="checkbox"/>
<input type="text" value="0.0.0.0"/>	<input type="text" value="0.0.0.0"/>	<input type="checkbox"/>
<input type="text" value="0.0.0.0"/>	<input type="text" value="0.0.0.0"/>	<input type="checkbox"/>

Restrictions d'accès > Filtrage des adresses MAC

La page Restrictions d'accès - Filtrage des adresses MAC permet de configurer des filtres d'adresses MAC qui autorisent ou bloquent l'accès à Internet d'une plage d'adresses MAC.

Remarque : si vous ne maîtrisez pas les paramètres avancés présentés dans cette section, contactez votre fournisseur d'accès avant de modifier les paramètres de filtrage IP avancés par défaut de la passerelle résidentielle.

Contrôle de l'accès à la passerelle

Cliquez sur l'onglet **Filtrage des adresses MAC** pour ouvrir la page Restrictions d'accès - Filtrage des adresses MAC.

Configuration Sans fil Sécurité **Restrictions d'accès** Applications et jeux Administration État Déconnexion

Filtrage des adresses IP **Filtrage des adresses MAC** Règles de base Règles de plage horaire Paramètres utilisateur Fichier journal local

Filtrage MAC

Restriction d'accès

Activer Désactiver

Interdire aux périphériques répertoriés ci-dessous d'accéder à Internet

Autoriser les périphériques répertoriés ci-dessous à accéder à Internet

Liste de filtrage des adresses MAC

MAC 01:	00:00:00:00:00:00	MAC 11:	00:00:00:00:00:00
MAC 02:	00:00:00:00:00:00	MAC 12:	00:00:00:00:00:00
MAC 03:	00:00:00:00:00:00	MAC 13:	00:00:00:00:00:00
MAC 04:	00:00:00:00:00:00	MAC 14:	00:00:00:00:00:00
MAC 05:	00:00:00:00:00:00	MAC 15:	00:00:00:00:00:00
MAC 06:	00:00:00:00:00:00	MAC 16:	00:00:00:00:00:00
MAC 07:	00:00:00:00:00:00	MAC 17:	00:00:00:00:00:00
MAC 08:	00:00:00:00:00:00	MAC 18:	00:00:00:00:00:00
MAC 09:	00:00:00:00:00:00	MAC 19:	00:00:00:00:00:00
MAC 10:	00:00:00:00:00:00	MAC 20:	00:00:00:00:00:00

Enregistrer les paramètres Annuler les modifications

Sélectionnez les options appropriées, puis cliquez sur le bouton **Enregistrer les paramètres** pour appliquer vos modifications ou sur le bouton **Annuler les modifications** pour annuler.

Nom du champ	Description
Filtrage MAC	<p>Interdire aux périphériques répertoriés ci-dessous d'accéder à Internet (valeur par défaut)</p> <p>Sélectionnez Interdire aux périphériques répertoriés ci-dessous d'accéder à Internet pour bloquer l'accès à Internet des adresses MAC des périphériques répertoriés dans le tableau. Toutes les autres adresses MAC pourront accéder à Internet.</p>
	<p>Autoriser les périphériques répertoriés ci-dessous à accéder à Internet</p> <p>Sélectionnez Autoriser les périphériques répertoriés ci-dessous à accéder à Internet pour autoriser uniquement les adresses MAC des périphériques répertoriés dans le tableau à accéder à Internet. Les adresses MAC qui ne figurent <i>pas</i> dans le tableau n'auront pas accès à Internet.</p>

Boutons

Les boutons suivants s'affichent sur la page Paramètres avancés - Filtrage des adresses MAC.

Gestion	Description
Appliquer	Enregistre les valeurs saisies dans les champs sans fermer la page.
Ajouter adresse MAC	Enregistre l'adresse MAC saisie dans le champ associé.
Supprimer adresse MAC	Supprime l'adresse MAC sélectionnée.
Effacer tout	Supprime toutes les adresses MAC définies.

Restrictions d'accès > Règles de base

Les restrictions d'accès vous permettent de bloquer ou d'autoriser des types spécifiques d'utilisation et de trafic Internet, notamment l'accès à Internet, les applications désignées, les sites Web et le trafic entrant certains jours et à certaines heures. La page Restrictions d'accès - Règles de base vous permet de configurer le contrôle parental sur la passerelle résidentielle et de déterminer qui peut définir ce contrôle.

Contrôle de l'accès à la passerelle

Cliquez sur l'onglet **Règles de base** pour ouvrir la page Restrictions d'accès - Règles de base.

The screenshot shows a web interface for configuring gateway access restrictions. The top navigation bar includes 'Configuration', 'Sans fil', 'Sécurité', 'Restrictions d'accès' (highlighted), 'Applications et jeux', 'Administration', 'État', and 'Déconnexion'. Below this, a sub-menu contains 'Filtrage des adresses IP', 'Filtrage des adresses MAC', 'Règles de base' (highlighted), 'Règles de plage horaire', 'Paramètres utilisateur', and 'Fichier journal local'. The main content area is titled 'Configuration de base du contrôle parental' and is divided into several sections:

- Activation du contrôle parental:** A checkbox labeled 'Activer le contrôle parental' is currently unchecked. Below it is an 'Appliquer' button.
- Paramètres de la règle:** A dropdown menu shows '1. Default'. To its right is a 'Supprimer une règle' button. Above this section is an 'Ajouter une règle' button.
- Liste de mots-clés:** A text input field for adding keywords, with 'Ajouter un mot clé' and 'Supprimer un mot clé' buttons below it.
- Liste des domaines bloqués:** A text input field for adding blocked domains, with 'Ajouter un domaine' and 'Supprimer un domaine' buttons below it.
- Liste des domaines autorisés:** A text input field for adding authorized domains, with 'Ajouter un domaine autorisé' and 'Supprimer un domaine autorisé' buttons below it.
- Remplacer le mot de passe:** A section with a 'Mot de passe' field (masked with dots), a 'Saisissez à nouveau le mot de passe' field (also masked), a 'Durée de l'accès' field set to '30', and an 'Appliquer' button.

An 'Aide...' link is visible on the right side of the page.

Les descriptions et instructions du tableau ci-dessous vous indiquent comment configurer les règles de base des restrictions d'accès pour la passerelle résidentielle. Sélectionnez les options appropriées, puis cliquez sur le bouton **Enregistrer les paramètres** pour appliquer vos modifications ou sur le bouton **Annuler les modifications** pour annuler.

Zone	Description des champs
Configuration de base du contrôle parental	<p>Activation du contrôle parental</p> <p>Permet d'activer ou de désactiver le contrôle parental. Pour activer le contrôle parental, cochez la case Activer le contrôle parental et cliquez sur Appliquer. Pour le désactiver, décochez la case Activer le contrôle parental et cliquez sur Appliquer.</p> <p>Ajouter une règle</p> <p>Ajoute et enregistre une nouvelle règle à la liste des règles de contenu.</p> <p>Supprimer une règle</p> <p>Supprime la règle sélectionnée de la liste de règles de contenu.</p>
Liste de mots-clés	<p>Liste de mots-clés</p> <p>Permet de créer une liste de mots-clés. La passerelle bloquera toute tentative d'accès à une URL qui contient un mot-clé de la liste.</p> <p>Ajouter/Supprimer un mot-clé</p> <p>Permet d'ajouter des mots-clés à la liste ou d'en supprimer.</p>
Liste des domaines bloqués	<p>Liste des domaines bloqués</p> <p>Permet de créer la liste des domaines auxquels la passerelle doit bloquer l'accès. Toute tentative d'accès aux domaines de la liste échouera.</p> <p>Ajouter/Supprimer un domaine</p> <p>Permet d'ajouter des domaines à la liste ou d'en supprimer.</p>
Liste des domaines autorisés	<p>Liste des domaines autorisés</p> <p>Permet de créer la liste des domaines auxquels la passerelle autorise l'accès.</p> <p>Ajouter/Supprimer un domaine autorisé</p> <p>Permet d'ajouter des domaines à la liste ou d'en supprimer.</p>

<u>Zone</u>	<u>Description des champs</u>
Remplacer le mot de passe	Mot de passe Permet de créer un mot de passe pour annuler temporairement les restrictions d'accès de l'utilisateur à un site Web bloqué. Saisissez à nouveau le mot de passe Saisissez à nouveau le même mot de passe pour confirmer le mot de passe saisi dans le champ précédent. Durée de l'accès Permet de définir la durée en minutes pendant laquelle le mot de passe permettra d'accéder à un site Web bloqué. Appliquer Enregistre toute les modifications.

Pour utiliser le blocage par mot-clé et par domaine

Le blocage par mot-clé et par domaine permet de bloquer l'accès à des sites Web en fonction de la présence d'un mot ou d'une chaîne dans l'URL de ces sites.

Le blocage par domaine permet de bloquer l'accès à un site en fonction de son nom de domaine. Le nom de domaine est la partie de l'URL qui précède l'extension . com, .org ou . gov, par exemple.

Le blocage par mot-clé permet de bloquer l'accès à des sites Web en fonction de la présence d'un mot-clé ou d'une chaîne dans l'URL et non uniquement dans le nom de domaine.

Remarque : la fonction de blocage par domaine bloque l'accès à tous les domaines de la liste établie. Elle bloque également les domaines dont une partie du nom correspond parfaitement à une entrée de la liste.

Par exemple, si vous entrez **exemple.com** comme domaine, tous les sites contenant la chaîne « exemple.com » seront bloqués. En général, vous n'incluez pas « www. » dans le nom de domaine afin de ne pas limiter le blocage au seul site dont le nom de domaine correspond exactement à cette entrée. En effet, si vous placez « www.exemple.com » dans la liste, seul le site dont le nom correspond exactement à cette chaîne sera bloqué. En revanche, si vous n'incluez pas « www. », tous les sites appartenant à « exemple.com » et associés à ce site seront bloqués.

Blocage de l'accès à des sites Web

Pour bloquer l'accès à des sites Web, utilisez l'option **Liste des domaines bloqués** ou **Liste des mots-clés**.

Pour utiliser l'option **Liste des domaines bloqués**, entrez les URL ou noms de domaine des sites Web à bloquer.

Utilisez l'option **Liste des mots-clés** pour entrer les mots-clés à bloquer. Si l'un de ces mots-clés apparaît dans l'URL d'un site Web, l'accès à ce site sera bloqué.

Remarque : l'analyse porte uniquement sur l'URL et non sur le contenu de chaque page Web.

Restrictions d'accès > Règles de plage horaire

Utilisez la page Restrictions d'accès - Règles de plage horaire pour configurer des filtres d'accès Web afin de bloquer tout le trafic Internet en provenance et à destination de périphériques réseau spécifiques le jour et à l'heure sélectionnés.

Cliquez sur l'onglet **Règles de plage horaire** pour ouvrir la page Restrictions d'accès - Règles de plage horaire. Un exemple de cette page est présenté ci-dessous.

Remarque : la passerelle résidentielle utilise l'horloge réseau gérée par votre fournisseur de services de données. L'horloge doit être précise et indiquer l'heure correspondant à votre fuseau horaire pour que cette fonction soit opérationnelle. Vérifiez que l'heure est correcte sur les pages État et Définir l'heure. Si ce n'est pas le cas, contactez votre fournisseur de services de données. Vous pouvez également ajuster vos paramètres pour tenir compte de l'écart.

Description de la page Restrictions d'accès - Règles de plage horaire

Les descriptions et instructions du tableau ci-dessous vous indiquent comment configurer les règles de plage horaire pour la passerelle résidentielle. Sélectionnez les options appropriées, puis cliquez sur le bouton **Enregistrer les paramètres** pour appliquer vos modifications ou sur le bouton **Annuler les modifications** pour annuler.

Zone	Description des champs
Filtre de plage horaire	Ajouter Permet d'ajouter un filtre ou une règle d'accès en fonction de l'heure. Entrez le nom du filtre et cliquez sur le bouton Ajouter pour ajouter le filtre à la liste. Les règles de plage horaire permettent de limiter l'accès à Internet en fonction du jour et de l'heure. Supprimer Supprime le filtre sélectionné de la liste des filtres de plage horaire.
Calendrier	Jours de blocage Permet de contrôler l'accès en fonction des jours de la semaine. Heures de blocage Permet de contrôler l'accès en fonction de l'heure.

Restrictions d'accès > Paramètres utilisateur

La page Restrictions d'accès - Paramètres utilisateur permet de configurer des comptes et des profils utilisateur supplémentaires pour les membres de la famille. Le niveau d'accès à Internet de chaque profil peut être personnalisé selon les règles d'accès qui lui sont associées.

Important : ces comptes ne permettent pas d'accéder en tant qu'administrateur à la passerelle.

Remarque : une fois que vous avez défini et activé des profils utilisateur, chaque utilisateur doit se connecter lorsqu'il souhaite accéder à Internet. L'utilisateur peut se connecter lorsque l'écran contextuel de connexion s'affiche dans son navigateur Web. Il doit entrer son nom d'utilisateur et son mot de passe pour accéder à Internet.

Cliquez sur l'onglet **Paramètres utilisateur** pour ouvrir la page Restrictions d'accès - Paramètres utilisateur.

The screenshot shows the 'Paramètres utilisateur' (User Settings) page. The page has a navigation bar at the top with tabs for 'Configuration', 'Sans fil', 'Sécurité', 'Restrictions d'accès', 'Applications et jeux', 'Administration', 'État', and 'Déconnexion'. The 'Restrictions d'accès' tab is active, and the 'Paramètres utilisateur' sub-tab is selected. The page also has a sidebar on the right with an 'Aide...' link. The main content area is titled 'Configuration utilisateur' and contains a form for adding and configuring a user. The form includes a text input field for the user name, a button 'Ajouter un utilisateur', and a section for 'Paramètres utilisateur'. This section has a dropdown menu for '1. Default', a checkbox 'Activer', and a button 'Supprimer un utilisateur'. Below this are several input fields: 'Mot de passe', 'Saisissez à nouveau le mot de passe', 'Utilisateur approuvé', 'Règle de contenu', 'Règle d'accès en fonction de l'heure', 'Durée de la session', and 'Durée d'inactivité'. At the bottom of the page, there are two buttons: 'Enregistrer les paramètres' and 'Annuler les modifications'.

Description de la page Restrictions d'accès - Paramètres utilisateur

Les descriptions et instructions du tableau ci-dessous vous indiquent comment configurer les paramètres utilisateur pour la passerelle résidentielle. Sélectionnez les options appropriées, puis cliquez sur le bouton **Enregistrer les paramètres** pour appliquer vos modifications ou sur le bouton **Annuler les modifications** pour annuler.

Zone	Description des champs
Configuration utilisateur	<p>Ajouter un utilisateur</p> <p>Permet d'ajouter un nouveau profil utilisateur. Entrez le nom de l'utilisateur et cliquez sur le bouton Ajouter un utilisateur pour ajouter l'utilisateur à la liste.</p> <p>Paramètres utilisateur</p> <p>Permet de modifier un profil utilisateur. Sélectionnez le profil à modifier à l'aide de la liste déroulante. Les noms d'utilisateur et les mots de passe tiennent compte des majuscules.</p> <p>Veillez à cocher la case Activer pour activer le profil. Si un profil n'est pas actif, l'utilisateur ne peut pas accéder à Internet.</p> <p>Pour supprimer un profil utilisateur, sélectionnez-le à l'aide de la liste déroulante et cliquez sur le bouton Supprimer un utilisateur.</p> <p>Mot de passe</p> <p>Entrez le mot de passe de l'utilisateur sélectionné dans ce champ. Chaque utilisateur doit entrer son nom d'utilisateur et son mot de passe lorsqu'il souhaite accéder à Internet. Les noms d'utilisateur et les mots de passe tiennent compte des majuscules.</p> <p>Remarque : la passerelle résidentielle permet à chaque utilisateur d'accéder à Internet en fonction des règles sélectionnées sur cette page.</p> <p>Saisissez à nouveau le mot de passe</p> <p>Saisissez à nouveau le même mot de passe pour confirmer mot de passe saisi dans le champ précédent.</p> <p>Utilisateur approuvé</p> <p>Cochez cette case si l'utilisateur sélectionné doit être désigné comme un utilisateur approuvé. Les utilisateurs approuvés ne sont pas soumis aux règles d'accès à Internet.</p> <p>Règle de contenu</p> <p>Sélectionnez la règle de contenu du profil utilisateur actuel. Vous devez au préalable définir des règles de contenu sur la page Configuration de base. Pour accéder à cette dernière, cliquez sur l'onglet Règles de base de cette page.</p> <p>Règle d'accès en fonction de l'heure</p> <p>Sélectionnez la règle d'accès du profil utilisateur actuel. Vous devez au préalable définir des règles d'accès en fonction de l'heure sur la page Règles de plage horaire. Pour accéder à cette dernière, cliquez sur l'onglet Time of Day Rules (Règles de plage horaire) de cette page.</p> <p>Durée de la session</p> <p>1440 minutes (valeur par défaut à la création d'un utilisateur ; sinon, cette valeur est égale à 0).</p> <p>Indiquez la durée en minutes pendant laquelle l'utilisateur aura accès à Internet à partir de sa connexion à l'aide de son nom d'utilisateur et de son mot de passe.</p> <p>Remarque : définissez ce champ sur 0 pour éviter que la session n'expire.</p>

Zone	Description des champs
	<p>Durée d'inactivité</p> <p>60 minutes (valeur par défaut à la création d'un utilisateur ; sinon, cette valeur est égale à 0).</p> <p>Entrez la durée après laquelle, au cours d'une session utilisateur, il est considéré que l'utilisateur n'est plus en ligne si aucune activité Internet n'est observée. Si l'horloge d'inactivité se déclenche, la session utilisateur est automatiquement fermée. Pour accéder à nouveau à Internet, l'utilisateur doit se reconnecter avec son nom d'utilisateur et son mot de passe.</p> <p>Remarque : définissez ce champ sur 0 pour éviter que la session n'expire.</p>

Restrictions d'accès > Fichier journal local

Cette page permet de suivre les tentatives de chaque utilisateur pour accéder à des sites Web soumis à des restrictions. Elle permet également de consulter les événements enregistrés par la fonction de création de rapports d'événement du contrôle parental.

Cliquez sur l'onglet **Fichier journal local** pour ouvrir la page Restrictions d'accès - Fichier journal local.

Un exemple de cette page est présenté ci-dessous.



Zone	Description des champs
Fichier journal local	Dernière occurrence
Contrôle parental - Fichier journal des événements	Affiche l'heure de la dernière tentative d'accès à un site Web soumis à des restrictions.
	Action
	Affiche la mesure prise par le système.
	Cible
	Affiche l'URL du site soumis à des restrictions.
	Utilisateur
	Affiche l'utilisateur qui a tenté d'accéder à un site soumis à des restrictions.
	Source
	Affiche l'adresse IP de l'ordinateur utilisé pour tenter d'accéder à un site soumis à des restrictions.

Configuration d'applications et jeux

Présentation

La plupart des applications Internet reconnues sont prises en charge par les passerelles de la couche Application. Ces passerelles règlent automatiquement le pare-feu de la passerelle pour autoriser le transfert des données sans paramétrage personnalisé. Il est conseillé de tester l'application avant d'apporter les modifications décrites dans cette section.

Applications et jeux > Filtrage des ports

Cette fenêtre permet de configurer les filtres des ports du protocole de contrôle de transmission (TCP) et du protocole de datagramme utilisateur (UDP), qui bloquent l'accès à Internet d'une série de ports TCP/UDP. Vous pouvez également empêcher des ordinateurs d'envoyer du trafic TCP/UDP sortant vers le WAN sur des numéros de port spécifiques. Ce type de filtre n'est pas spécifique à une adresse IP ou MAC. Le système bloque les ports spécifiés pour tous les ordinateurs.

Cliquez sur l'onglet **Filtrage des ports** pour ouvrir la page Applications et jeux - Filtrage des ports.

Port de départ	Port de fin	Protocole	Activer
0	0	Les deux ▼	<input type="checkbox"/>
0	0	Les deux ▼	<input type="checkbox"/>
0	0	Les deux ▼	<input type="checkbox"/>
0	0	Les deux ▼	<input type="checkbox"/>
0	0	Les deux ▼	<input type="checkbox"/>
0	0	Les deux ▼	<input type="checkbox"/>
0	0	Les deux ▼	<input type="checkbox"/>
0	0	Les deux ▼	<input type="checkbox"/>
0	0	Les deux ▼	<input type="checkbox"/>
0	0	Les deux ▼	<input type="checkbox"/>
0	0	Les deux ▼	<input type="checkbox"/>

Description de la page Applications et jeux - Filtrage des ports

Les descriptions et instructions du tableau ci-dessous vous indiquent comment configurer le filtrage des ports pour les applications et les jeux utilisés sur la passerelle résidentielle. Cochez la case **Activer** pour activer la redirection de ports pour l'application concernée. Sélectionnez les options appropriées, puis cliquez sur le bouton **Enregistrer les paramètres** pour appliquer vos modifications ou sur le bouton **Annuler les modifications** pour annuler.

Zone	Description des champs
Filtrage des ports	Port de départ Désigne le début de la plage de ports. Spécifiez le début de la plage de numéros de port (ports externes) utilisée par le serveur ou l'application Internet. Pour plus d'informations, consultez la documentation logicielle de l'application Internet.
	Port de fin Désigne la fin de la plage de ports. Spécifiez la fin de la plage de numéros de port (ports externes) utilisée par le serveur ou l'application Internet. Pour plus d'informations, consultez la documentation logicielle de l'application Internet.
	Protocole Sélectionnez l'un des protocoles suivants : <ul style="list-style-type: none">■ TCP■ UDP■ Les deux
	Activer Cochez cette case pour activer le filtrage sur les ports spécifiés.

Applications et jeux > Redirection d'une plage de ports

Important : en principe, la passerelle exécute la fonction Traduction de port, qui détermine quels ports utilisent les ordinateurs et autres périphériques du LAN. Ce contrôle complète la sécurité assurée par le pare-feu. Certaines applications nécessitent cependant que la passerelle utilise des ports spécifiques pour se connecter à Internet.

Utilisez l'option Redirection d'une plage de ports pour rediriger des ports d'Internet vers des adresses IP spécifiques de votre réseau local. Cliquez sur l'onglet **Redirection d'une plage de ports** pour ouvrir la page Applications et jeux > Redirection d'une plage de ports.

Indiquez un port de début et un port de fin compris dans la plage recommandée (49152 - 65535). N'oubliez pas que les ports utilisés sont spécifiques au programme. Vous devez donc vérifier lesquels doivent être redirigés. Saisissez les numéros de port ou la plage appropriée dans les deux champs. Dans le champ Adresse IP, saisissez l'adresse IP de l'ordinateur concerné.

Remarque : la redirection d'une plage de ports expose les ports sélectionnés sur Internet. Cela signifie que le pare-feu de la passerelle n'est plus actif sur ces ports. Le dispositif possédant l'adresse IP peut être exposé aux pirates informatiques pendant la redirection.

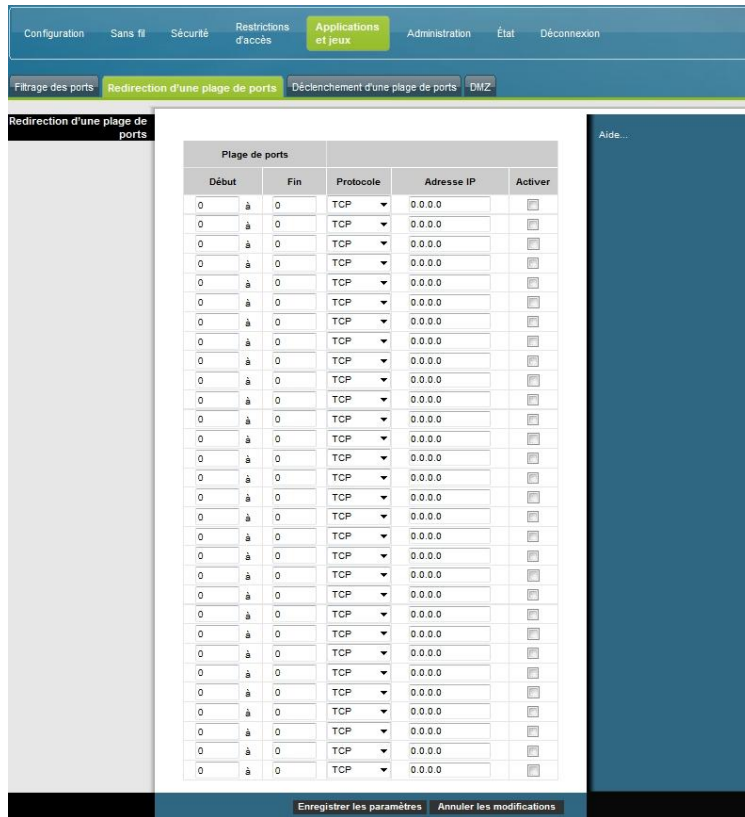

Description de la page Applications et jeux - Redirection d'une plage de ports

Les descriptions et instructions du tableau ci-dessous vous indiquent comment configurer la redirection d'une plage de ports pour la passerelle résidentielle. Cochez la case Activer de chaque plage concernée. Sélectionnez les options appropriées, puis cliquez sur le bouton **Enregistrer les paramètres** pour appliquer vos modifications ou sur le bouton **Annuler les modifications** pour annuler.

Zone	Description des champs
Redirection d'une plage de ports	<p>Début</p> <p>Indiquez un port de début compris dans la plage recommandée (49152 - 65535). N'oubliez pas que les ports utilisés sont spécifiques au programme. Vous devez donc vérifier lesquels doivent être redirigés.</p>
	<p>Fin</p> <p>Indiquez un port de fin compris dans la plage recommandée (49152 - 65535). N'oubliez pas que les ports utilisés sont spécifiques au programme. Vous devez donc vérifier lesquels doivent être redirigés.</p>

Zone	Description des champs
	<p>Protocole</p> <p>Sélectionnez l'un des protocoles suivants :</p> <ul style="list-style-type: none"> ■ TCP ■ UDP ■ Les deux
	<p>Adresse IP Internet</p> <p>Entrez l'adresse IP de l'ordinateur concerné.</p>
	<p>Activer</p> <p>Cochez cette case pour activer la redirection pour les ports et les adresses IP spécifiés.</p>

Applications et jeu > Déclenchement d'une plage de ports

Le déclenchement d'une plage de ports permet la redirection dynamique de ports vers un ordinateur d'un LAN qui en a besoin à un moment spécifique, c'est-à-dire lorsqu'il exécute une application donnée qui produit un événement déclenchant le routeur. Cet événement doit être un accès sortant d'une plage de ports spécifique.

Cliquez sur l'onglet **Déclenchement d'une plage de ports** pour ouvrir la page Applications et jeux > Déclenchement d'une plage de ports.

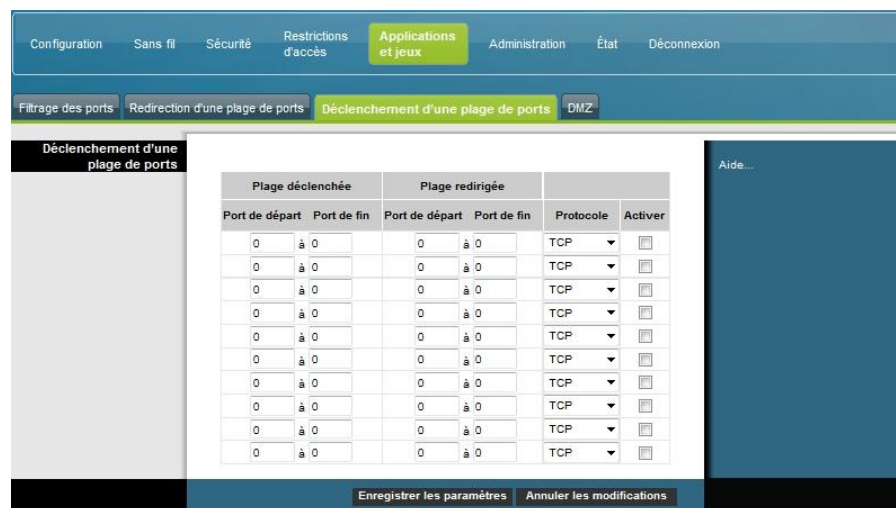

Description de la page Applications et jeux - Déclenchement d'une plage de ports

Les descriptions et instructions du tableau ci-dessous vous indiquent comment configurer le déclenchement d'une plage de ports pour la passerelle résidentielle. Cochez la case Activer de chaque plage concernée. Sélectionnez les options appropriées, puis cliquez sur le bouton **Enregistrer les paramètres** pour appliquer vos modifications ou sur le bouton **Annuler les modifications** pour annuler.

Zone	Description des champs
Déclenchement d'une plage de ports	
Plage déclenchée	Port de départ Indiquez un port de début compris dans la plage recommandée (49152 - 65535). N'oubliez pas que les ports utilisés sont spécifiques au programme. Vous devez donc vérifier lesquels doivent être redirigés.
	Port de fin Indiquez un port de fin compris dans la plage recommandée (49152 - 65535). N'oubliez pas que les ports utilisés sont spécifiques au programme. Vous devez donc vérifier lesquels doivent être redirigés.
Plage redirigée	Port de départ Indiquez un port de début compris dans la plage recommandée (49152 - 65535). N'oubliez pas que les ports utilisés sont spécifiques au programme. Vous devez donc vérifier lesquels doivent être redirigés.
	Port de fin Indiquez un port de fin compris dans la plage recommandée (49152 - 65535). N'oubliez pas que les ports utilisés sont spécifiques au programme. Vous devez donc vérifier lesquels doivent être redirigés.
	Protocole Sélectionnez l'un des protocoles suivants : <ul style="list-style-type: none"> ■ TCP ■ UDP ■ Les deux
	Activer Cochez la case Activer pour activer le déclenchement d'une plage de ports pour l'application concernée.

Applications et jeux > DMZ

Cette page permet de configurer une adresse IP dont les ports sont directement exposés sur Internet ou le WAN. L'hébergement de zone démilitarisée (DMZ) est couramment appelé « hôte exposé » et permet de spécifier un destinataire de trafic WAN que la fonction de traduction d'adresses réseau (NAT) ne parvient pas à convertir en ordinateur local connu.

Une société utilise généralement une DMZ pour héberger son propre serveur Internet. La DMZ permet de placer une adresse IP côté Internet du pare-feu de la passerelle tandis que les autres sont protégées derrière le pare-feu.

Configuration d'applications et jeux

Elle autorise le trafic Internet à accéder directement à un périphérique, par exemple, un serveur Web (HTTP), un serveur FTP, un serveur SMTP (messagerie électronique) et un serveur DNS. Cliquez sur l'onglet **DMZ** pour ouvrir la page Applications et jeux - DMZ.

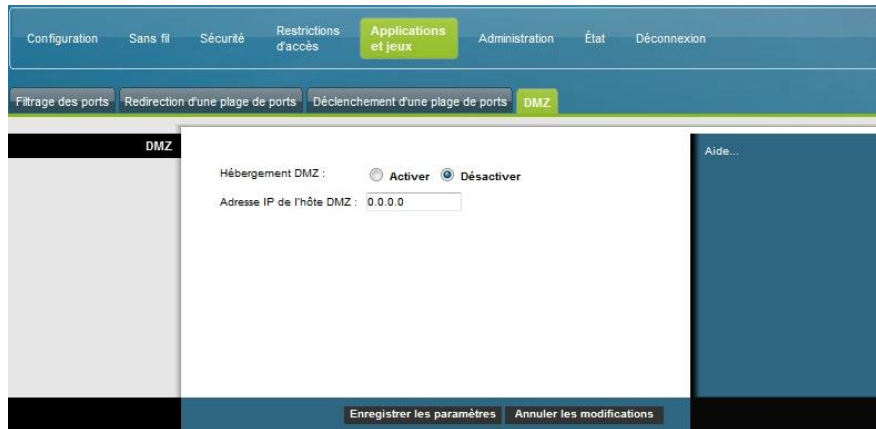

Description de la page Applications et jeux -DMZ

Les descriptions et instructions du tableau ci-dessous vous indiquent comment configurer le déclenchement d'une plage de ports pour la passerelle résidentielle. Cochez la case Activer pour chaque adresse IP de l'hôte DMZ. Sélectionnez les options appropriées, puis cliquez sur le bouton **Enregistrer les paramètres** pour appliquer vos modifications ou sur le bouton **Annuler les modifications** pour annuler.

Zone	Description des champs
DMZ	Hébergement DMZ Sélectionnez l'option souhaitée. <ul style="list-style-type: none">■ Activer■ Désactiver (valeur par défaut)
	Adresse IP de l'hôte DMZ La DMZ permet d'exposer une adresse IP tout en protégeant les autres. Dans ce champ, entrez l'adresse IP de l'ordinateur à exposer sur Internet.

Gestion de la passerelle

Administration > Gestion

La page Administration > Gestion permet à l'administrateur du réseau de gérer des fonctions d'accès et de sécurité spécifiques de la passerelle. Cliquez sur l'onglet **Gestion** pour ouvrir la page Administration - Gestion.

Important : la page suivante s'affiche lorsque le mode de connexion est défini sur **DHCP** (valeur par défaut). La page qui s'affiche lorsque vous sélectionnez le mode **IP statique** est présentée et décrite plus loin dans cette section.

Description de la page Administration - Gestion

Les descriptions et instructions du tableau ci-dessous vous indiquent comment configurer la gestion de l'administration pour la passerelle résidentielle lorsque le mode de connexion est DHCP ou IP statique. Sélectionnez les options appropriées, puis cliquez sur le bouton **Enregistrer les paramètres** pour appliquer vos modifications ou sur le bouton **Annuler les modifications** pour annuler.

Champ	Description
Configuration de la passerelle (WAN)	Mode de connexion Ce paramètre permet de déterminer comment le WAN (ou l'interface de la passerelle avec Internet) obtient son adresse IP.
Type de connexion Internet	DHCP (valeur par défaut) Permet à la passerelle d'obtenir automatiquement une adresse IP publique.

Champ	Description
-------	-------------

Configuration		Sans fil	Sécurité	Restrictions d'accès	Applications et jeux	Administration	État	Déconnexion
Gestion		Création de rapports	Diagnostics	Sauvegarde et restauration	Redémarrage de ce périphérique			
Configuration de la passerelle (WAN)								Aide...
Type de connexion Internet	Mode de fonctionnement :	Mode routeur						
MTU	Mode de connexion :	DHCP						
	Taille de MTU :	0						
Accès à la passerelle								
Accès local	Nom d'utilisateur actuel :							
	Nouveau nom d'utilisateur :	<input type="text"/>						
	Nouveau mot de passe :	<input type="password"/>						
	Retapez le nouveau mot de passe :	<input type="password"/>						
	AVERTISSEMENT DE SÉCURITÉ : le mot de passe actuel est le mot de passe par défaut. Par mesure de sécurité, il est fortement recommandé de modifier le mot de passe.							
Accès distant	Gestion distante :	<input checked="" type="radio"/> Activer <input type="radio"/> Désactiver						
	Port de gestion :	8080						
UPnP								
	UPnP :	<input type="radio"/> Activer <input checked="" type="radio"/> Désactiver						
IGMP								
	Proxy IGMP :	<input checked="" type="radio"/> Activer <input type="radio"/> Désactiver						
		Enregistrer les paramètres						Annuler les modifications

IP statique

Permet de spécifier l'adresse IP WAN et les informations serveur correspondantes comme des valeurs statiques ou fixes à utiliser lorsque la passerelle est en ligne.

Configuration		Sans fil	Sécurité	Restrictions d'accès	Applications et jeux	Administration	État	Déconnexion
Gestion		Création de rapports	Diagnostics	Sauvegarde et restauration	Redémarrage de ce périphérique			
Configuration de la passerelle (WAN)								Aide...
Type de connexion Internet	Mode de fonctionnement :	Mode routeur						
MTU	Mode de connexion :	IP statique						
	Adresse IP Internet :	0 . 0 . 0 . 0						
	Masque de sous-réseau :	0 . 0 . 0 . 0						
	Passerelle par défaut :	0 . 0 . 0 . 0						
	Nom d'hôte :	<input type="text"/>						
	Nom de domaine :	<input type="text"/>						
	DNS principal :	0 . 0 . 0 . 0						
	DNS secondaire :	0 . 0 . 0 . 0						
	Taille de MTU :	0						
Accès à la passerelle								
Accès local	Nom d'utilisateur actuel :							
	Nouveau nom d'utilisateur :	<input type="text"/>						
	Nouveau mot de passe :	<input type="password"/>						
	Retapez le nouveau mot de passe :	<input type="password"/>						
	AVERTISSEMENT DE SÉCURITÉ : le mot de passe actuel est le mot de passe par défaut. Par mesure de sécurité, il est fortement recommandé de modifier le mot de passe.							
Accès distant	Gestion distante :	<input checked="" type="radio"/> Activer <input type="radio"/> Désactiver						
	Port de gestion :	8080						
UPnP								
	UPnP :	<input type="radio"/> Activer <input checked="" type="radio"/> Désactiver						
IGMP								
	Proxy IGMP :	<input checked="" type="radio"/> Activer <input type="radio"/> Désactiver						
		Enregistrer les paramètres						Annuler les modifications

Champ	Description
	<p>Adresse IP Internet</p> <p>Entrez l'adresse IP de la passerelle (telle qu'elle est visible sur Internet).</p> <p>Masque de sous-réseau</p> <p>Entrez le masque de sous-réseau de la passerelle (tel qu'il est visible sur Internet, y compris votre fournisseur d'accès).</p> <p>Passerelle par défaut</p> <p>Entrez la passerelle par défaut du serveur du fournisseur d'accès.</p> <p>DNS principal</p> <p>Entrez l'adresse IP du serveur DNS principal fournie par votre fournisseur d'accès (obligatoire).</p> <p>DNS secondaire</p> <p>Entrez l'adresse IP du serveur DNS secondaire fournie par votre fournisseur d'accès (facultatif).</p>
MTU	<p>Taille de MTU</p> <p>Détermine l'unité de transmission maximale. La taille de MTU désigne la taille de paquet maximale autorisée pour la transmission Internet. . Valeur par défaut = 0 (1 500 octets)</p>
Accès à la passerelle	<p>Nom d'utilisateur actuel</p> <p>Identifie l'utilisateur connecté.</p>
Accès local	<p>Nouveau nom d'utilisateur</p> <p>Ce champ vous permet de changer de nom d'utilisateur. Entrez votre nouveau nom d'utilisateur dans ce champ et cliquez sur le bouton Enregistrer les paramètres pour appliquer la modification.</p> <p>Remarque : par défaut, ce champ n'est pas renseigné.</p> <p>Nouveau mot de passe</p> <p>Ce champ permet de changer votre mot de passe. Pour changer votre mot de passe, saisissez votre nouveau mot de passe dans ce champ. Entrez-le une nouvelle fois dans le champ Retapez le nouveau mot de passe et cliquez sur le bouton Enregistrer les paramètres pour appliquer la modification.</p> <p>Remarque : par défaut, ce champ n'est pas renseigné.</p> <p>Retapez le nouveau mot de passe</p> <p>Permet de ressaisir le nouveau mot de passe. Le mot de passe doit correspondre à celui que vous avez entré dans le champ Nouveau mot de passe. Une fois que vous avez ressaisi le nouveau mot de passe, cliquez sur le bouton Enregistrer les paramètres pour appliquer la modification.</p>

Accès distant	Gestion distante <p>Permet d'activer ou de désactiver la gestion à distance. Cette fonction vous permet également d'accéder aux paramètres de la passerelle et de les modifier via Internet lorsque vous n'êtes pas à votre domicile. Pour autoriser l'accès distant, cochez la case Activer. Si vous le souhaitez, vous pouvez également conserver le paramètre par défaut Désactiver. La gestion à distance nécessite le protocole HTTP. Pour accéder à distance au périphérique, saisissez <code>https://xxx.xxx.xxx.xxx:8080</code> (les x correspondent à l'adresse IP Internet publique du périphérique et 8080 au port spécifié) dans la barre d'adresse de votre navigateur Web.</p> Port de gestion <p>Saisissez le numéro du port qui autorisera les accès de l'extérieur. La valeur par défaut est 8080. Vous devez utiliser ce port lorsque vous établissez une connexion distante.</p>
UPnP	UPnP <p>La fonctionnalité Universal Plug and Play (UPnP) permet à Windows XP et Vista de configurer automatiquement la passerelle pour diverses applications Internet, telles que les jeux ou les systèmes de vidéoconférence. Si vous souhaitez utiliser UPnP, conservez la valeur par défaut Activer. Sinon, sélectionnez Désactiver.</p>
IGMP	Proxy IGMP <p>Le protocole Internet Group Multicast Protocol (IGMP) s'utilise pour établir l'appartenance à des groupes multidiffusion. Il est généralement utilisé pour des applications de flux multidiffusion. Par exemple, vous pouvez bénéficier de la télévision sur Internet (IPTV) avec plusieurs boîtiers sur le même réseau local. Différents flux de données vidéo circulent simultanément dans ces boîtiers, c'est pourquoi il est préférable d'utiliser la fonction IGMP du routeur.</p> <p>Le système de redirection IGMP améliore la multidiffusion pour les clients côté LAN. Si les clients prennent en charge cette option, conservez la valeur par défaut Activer. Sinon, sélectionnez Désactiver.</p>

Administration > Création de rapports

La création de rapports d'administration vous permet d'envoyer diverses activités système à votre adresse de messagerie électronique.

Cliquez sur l'onglet **Création de rapports** pour ouvrir la page Administration - Création de rapports.

Les descriptions et instructions du tableau ci-dessous vous indiquent comment configurer la fonction de création de rapports sur la passerelle. Sélectionnez les options appropriées, puis cliquez sur le bouton **Enregistrer les paramètres** pour appliquer vos modifications ou sur le bouton **Annuler les modifications** pour annuler.

Zone	Description des champs
Création de rapports	<p>Alertes par e-mail</p> <p>Lorsque cette fonction est activée, un e-mail est envoyé dès que des événements notables sont observés. Pour utiliser cette fonction, vous devez fournir les informations d'adresse électronique requises.</p>
	<p>Serveur de messagerie électronique SMTP</p> <p>Saisissez l'adresse (nom de domaine) ou l'adresse IP du serveur SMTP utilisé pour les messages électroniques sortants.</p>
	<p>Adresse de messagerie électronique pour fichiers journaux d'alerte</p> <p>Saisissez l'adresse électronique de destination des journaux d'alertes.</p>

Afficher le fichier journal

Pour afficher les fichiers journaux, suivez la procédure ci-dessous.

- 1 Cliquez sur **Afficher le fichier journal**. Une nouvelle fenêtre s'ouvre et affiche la page de données du fichier journal.

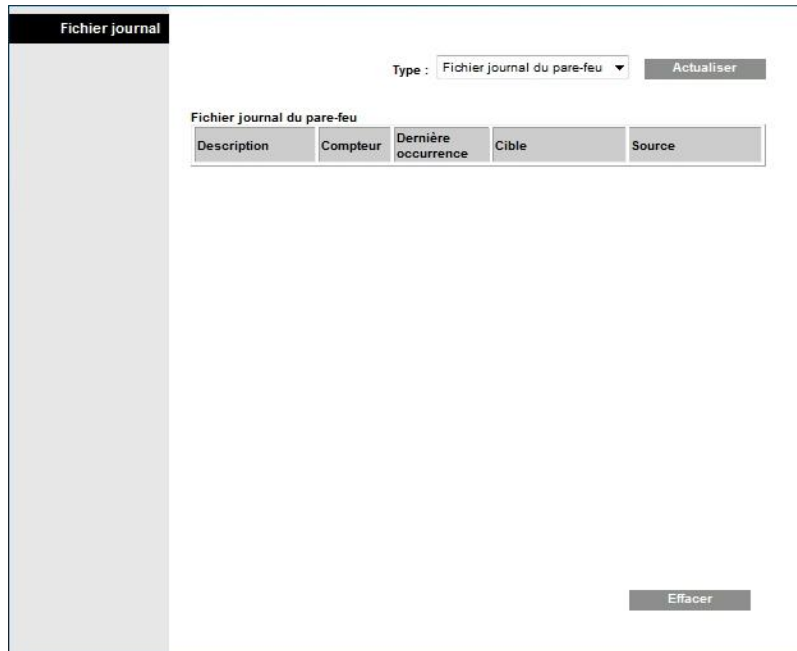

The screenshot shows a window titled "Fichier journal". At the top right, there is a "Type:" dropdown menu currently set to "Fichier journal du pare-feu" and an "Actualiser" button. Below this, the text "Fichier journal du pare-feu" is displayed above a table. The table has five columns: "Description", "Compteur", "Dernière occurrence", "Cible", and "Source". The table is currently empty. At the bottom right of the window, there is an "Effacer" button.

- 2 Pour afficher un fichier journal en particulier, sélectionnez l'une des options suivantes dans la liste déroulante Type :
 - Tout
 - Fichier journal des accès
 - Fichier journal du pare-feu
 - Fichier journal VPN
- 3 Une fois que les données sont affichées, effectuez l'une des opérations suivantes :
 - Cliquez sur le bouton **Actualiser** pour mettre à jour le fichier journal.
 - Cliquez sur le bouton **Effacer** pour effacer toutes les informations du fichier journal actuel.
 - Cliquez sur le bouton **Page précédente** pour revenir aux informations affichées sur la page précédente.
 - Cliquez sur le bouton **Page suivante** pour voir la suite du fichier journal, le cas échéant.

Administration > Diagnostics

Les diagnostics d'administration permettent de vérifier la connexion Internet à l'aide d'un test Ping.

Cliquez sur l'onglet **Diagnostics** pour ouvrir la page Administration - Diagnostics.

The screenshot shows the 'Administration' menu with 'Diagnostics' selected. The 'Test Ping' section is active, displaying the following configuration options:

- IP cible du Ping : 0 . 0 . 0 . 0
- Taille du Ping : 64 octets
- Nombre de Pings : 3 (plage : 1 à 100)
- Intervalle de Ping : 1.000 millisecondes
- Délai de Ping : 1.000 millisecondes

Buttons at the bottom include 'Démarrer le test', 'Enregistrer les paramètres', and 'Annuler les modifications'.

Les descriptions et instructions du tableau ci-dessous vous indiquent comment configurer la fonction de diagnostic sur la passerelle. Sélectionnez les options appropriées, puis cliquez sur le bouton **Enregistrer les paramètres** pour appliquer vos modifications ou sur le bouton **Annuler les modifications** pour annuler.

Zone	Description des champs
Test Ping	
Paramètres de Test Ping	<p>IP cible du Ping Adresse IP pour laquelle vous souhaitez effectuer le test Ping.</p> <p>Taille du Ping Taille du paquet à utiliser.</p> <p>Nombre de Pings Nombre de tests Ping à effectuer sur le périphérique cible.</p> <p>Intervalle de Ping Intervalle (en millisecondes) entre les Pings.</p> <p>Délai de Ping Durée d'attente (en millisecondes) souhaitée pour le Ping. En l'absence de réponse pendant ce délai, le test Ping est considéré comme négatif.</p> <p>Démarrer le test Pour démarrer un test, suivez la procédure ci-dessous.</p> <ol style="list-style-type: none"> 1 Cliquez sur Démarrer le test pour lancer le test. Une nouvelle page affiche un récapitulatif des résultats du test. 2 Cliquez sur le bouton Enregistrer les paramètres pour enregistrer les résultats du test ou sur le bouton Annuler les modifications pour annuler le test.

Administration > Sauvegarde et restauration

La fonction de sauvegarde et de restauration permet de sauvegarder la configuration de la passerelle et de la stocker sur l'ordinateur. Vous pouvez ensuite utiliser ce fichier pour restaurer une configuration préalablement enregistrée de la passerelle.

Cliquez sur l'onglet **Sauvegarde et restauration** pour ouvrir la page Administration - Sauvegarde et restauration.



ATTENTION :

la restauration d'un fichier de configuration écrase (remplace) tous les paramètres existants..

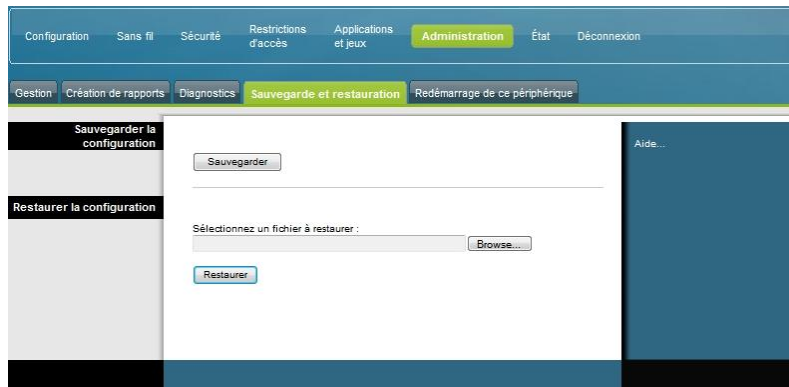

Zone	Description des champs
Sauvegarder la configuration	La fonction de sauvegarde de la configuration permet de créer une copie de la configuration actuelle et d'enregistrer le fichier sur l'ordinateur. Cliquez sur le bouton Sauvegarder pour lancer le téléchargement.
Restaurer la configuration	La fonction de restauration de la configuration permet de restaurer un fichier de configuration préalablement enregistré. Cliquez sur Browse (Parcourir) pour sélectionner le fichier de configuration, puis sur Restaurer pour charger le fichier de configuration sur le périphérique.

Administration > Redémarrage de ce périphérique

La page Administration - Redémarrage de ce périphérique permet de restaurer les paramètres d'usine de la configuration. Cliquez sur l'onglet **Redémarrage de ce périphérique** pour ouvrir la page Administration - Redémarrage de ce périphérique.



ATTENTION :

La restauration des paramètres d'usine supprime tous les paramètres déjà saisis pour la passerelle. Avant de réinitialiser l'appareil, veuillez à noter tous vos paramètres personnalisés. Après la restauration des paramètres d'usine, vous devrez saisir à nouveau tous vos paramètres de configuration.

The screenshot shows the 'Redémarrage de ce périphérique' page within the administration interface. The top navigation bar includes 'Configuration', 'Sans fil', 'Sécurité', 'Restrictions d'accès', 'Applications et jeux', 'Administration' (highlighted), 'État', and 'Déconnexion'. Below this, a secondary navigation bar contains 'Gestion', 'Création de rapports', 'Diagnostics', 'Sauvegarde et restauration', and 'Redémarrage de ce périphérique' (highlighted). The main content area features a sidebar on the left with the title 'Redémarrage de ce périphérique' and an 'Aide...' link on the right. The central form contains two input fields: 'Nom d'utilisateur :' and 'Mot de passe :', followed by a 'Redémarrage de ce périphérique' button.

Redémarrage de ce périphérique

Pour restaurer les paramètres d'usine, cliquez sur le bouton **Redémarrage de ce périphérique**. Tous les paramètres enregistrés précédemment seront perdus une fois les paramètres d'usine restaurés.

Contrôle de l'état de passerelle

Cette section décrit les options de l'onglet État qui permettent de contrôler l'état de la passerelle résidentielle et d'établir des diagnostics sur le périphérique et le réseau.

État > Passerelle

La page État - Passerelle affiche des informations sur la passerelle et ses paramètres actuels. Les informations affichées varient en fonction du type de connexion Internet utilisé.

Cliquez sur l'onglet **Passerelle** pour ouvrir la page État - Passerelle. Cliquez sur le bouton **Actualiser** pour mettre à jour les données affichées à l'écran.

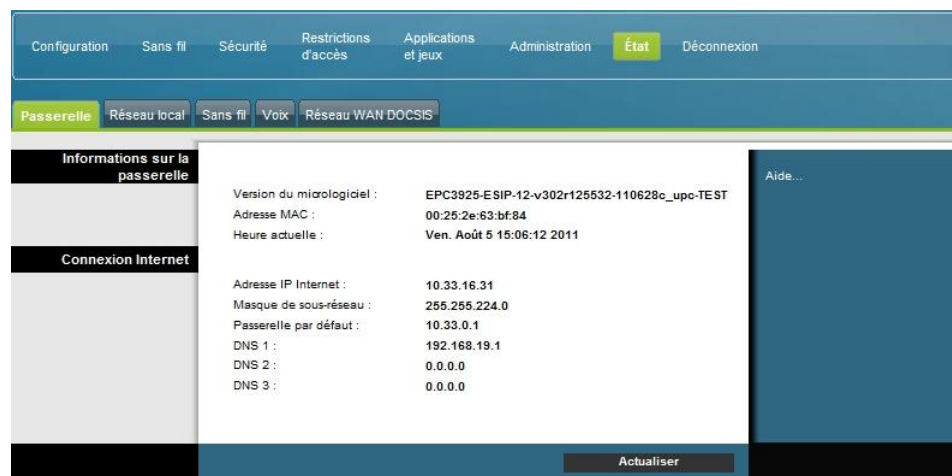

Les descriptions et instructions du tableau ci-dessous vous indiquent comment contrôler l'état de la passerelle et la connexion Internet.

Zone	Description des champs
Informations sur la passerelle	Version du micrologiciel Numéro de version du micrologiciel.
	Adresse MAC Adresse alphanumérique unique de l'interface coaxiale du modem câble, qui permet d'établir la connexion avec le système de terminaison par modem câble (CMTS) au niveau de la tête de réseau. Une adresse MAC est une adresse matérielle qui identifie de façon unique chaque nœud d'un réseau.
	Heure actuelle Heure correspondant au fuseau horaire sélectionné sur la page Configuration de base.
Connexion Internet	Adresse IP Internet Afficher l'adresse IP de l'interface WAN. Cette adresse est affectée à la passerelle lorsqu'elle est en ligne.

Zone	Description des champs
	<p>Masque de sous-réseau</p> <p>Affiche le masque de sous-réseau du port WAN. Votre FAI affecte automatiquement cette adresse à votre port WAN lorsqu'une adresse IP statique est configurée.</p> <p>Passerelle par défaut</p> <p>Adresse IP de la passerelle par défaut du FAI.</p> <p>DNS 1-3</p> <p>Adresses IP de serveur DNS utilisées par la passerelle.</p> <p>WINS</p> <p>Adresses IP de serveur WINS utilisées par la passerelle.</p>

État > Réseau local

La page État - Réseau local affiche des informations sur l'état du réseau local.

Cliquez sur l'onglet **Réseau local** pour ouvrir la fenêtre État - Réseau local. Cliquez sur **Actualiser** pour mettre à jour les données de la page.

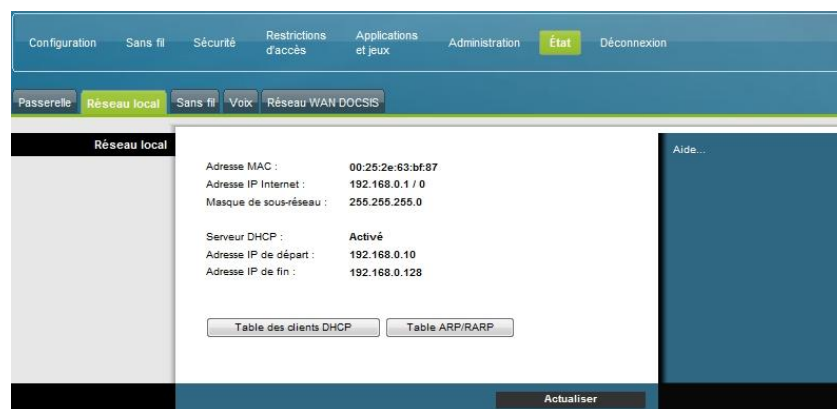

Le tableau ci-dessous vous indique comment contrôler l'état de la passerelle et la connexion Internet.

Zone	Description des champs
Réseau local	<p>Adresse MAC</p> <p>Adresse alphanumérique unique du réseau domestique local. Une adresse MAC est une adresse matérielle qui identifie de façon unique chaque nœud d'un réseau.</p> <p>Adresse IP Internet</p> <p>Affiche l'adresse IP du sous-réseau du LAN.</p> <p>Masque de sous-réseau</p> <p>Affiche le masque de sous-réseau du LAN.</p> <p>Serveur DHCP</p> <p>Affiche l'état du serveur DHCP local (activé ou désactivé).</p>

Zone	Description des champs
	<p>Adresse IP de départ Affiche le début de la plage d'adresses IP utilisée par le serveur DHCP de la passerelle.</p> <p>Adresse IP de fin Affiche la fin de la plage d'adresses IP utilisée par le serveur DHCP.</p>

Table des clients DHCP Cliquez sur le bouton **Table des clients DHCP** pour afficher la liste des périphériques connectés à votre LAN pour lesquels le serveur DHCP de la passerelle a émis des adresses IP. La page Table des clients DHCP affiche la liste des clients DHCP (ordinateurs et autres périphériques réseau) avec les informations suivantes : noms d'hôte des clients, adresses IP, adresses MAC et durée de validité des adresses IP affectées. Cliquez sur le bouton **Actualiser** pour obtenir des informations actualisées. Pour quitter cette page et revenir à la page Réseau local, cliquez sur **Fermer**.

Un exemple de table de clients DHCP est présenté ci-dessous.



Table ARP/RARP Cliquez sur le bouton **Table ARP/RARP** pour afficher la liste complète des périphériques connectés à votre réseau. Cliquez sur le bouton **Actualiser** pour obtenir des informations actualisées. Pour quitter cette page et revenir à la page Réseau local, cliquez sur **Fermer**.

Un exemple de table ARP/RARP est présenté ci-dessous.

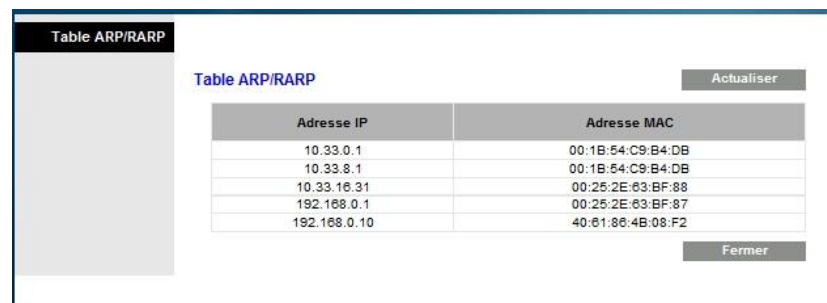

État > Sans fil

La page État - Sans fil affiche des informations de base sur le réseau sans fil de la passerelle.

Cliquez sur l'onglet **Sans fil** pour ouvrir la page État - Sans fil. Cliquez sur le bouton **Actualiser** pour mettre à jour les données de la page.

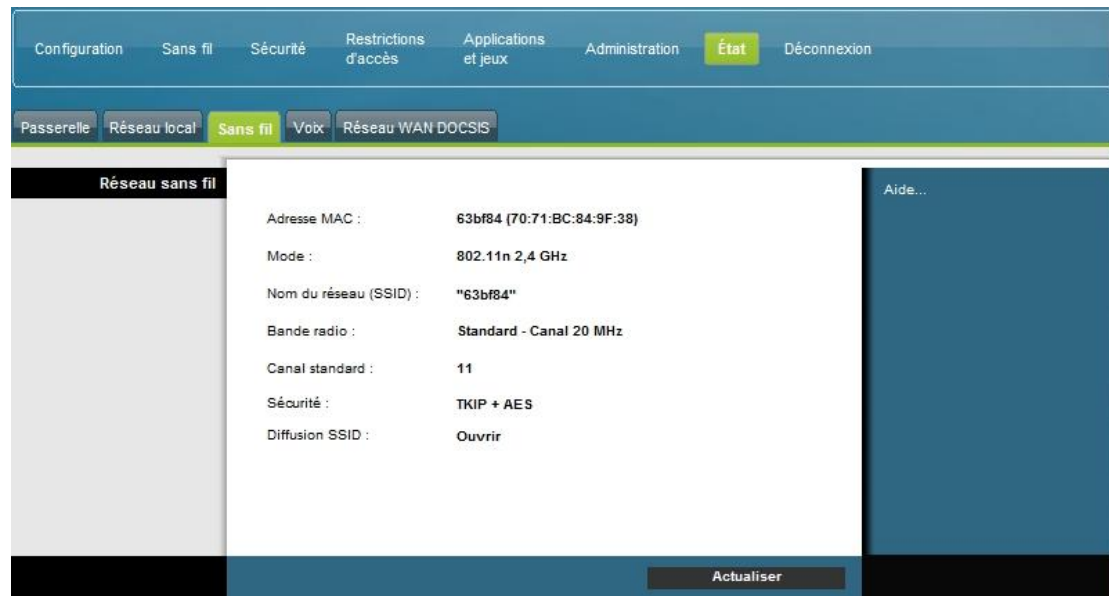

Description de la page État - Sans fil

Le tableau ci-dessous vous indique comment contrôler l'état de votre réseau sans fil.

Zone	Description des champs
------	------------------------

Réseau sans fil	Adresse MAC
------------------------	--------------------

Affiche l'adresse MAC du point d'accès sans fil local de la passerelle.

Bande radio

Affiche la fréquence de bande radio utilisée :

- 2,4 GHz
- 5 GHz
- 2,4 et 5 GHz

Remarque : les produits ne prennent pas tous en charge la bande radio 5 GHz.

Contrôle de l'état de passerelle

Zone	Description des champs
	Nom du réseau (SSID) Affiche le nom ou le SSID de votre point d'accès sans fil.
	Largeur de canal Affiche le paramètre de bande passante du canal sélectionné sur la page Paramètres sans fil de base.
	Canal à large bande Affiche le paramètre de largeur de canal sélectionné sur la page Paramètres sans fil de base.
	Canal standard Affiche le paramètre de canal standard sélectionné sur la page Paramètres sans fil de base.
	Sécurité Affiche la méthode de sécurité du réseau sans fil.
	Diffusion SSID Affiche l'état de la fonction de diffusion SSID de la passerelle.

État > Réseau WAN DOCSIS

L'état WAN DOCSIS affiche des informations sur le système du modem câble.

Cliquez sur l'onglet **Réseau WAN DOCSIS** pour ouvrir la page État - Réseau WAN DOCSIS.

À propos de

Modèle :	Cisco EPC3925
Fournisseur :	Cisco
Version du matériel :	1.0
Numéro de série :	228210229
Adresse MAC :	00:25:2e:63:bf:84
Version du chargeur d'amorçage :	2.3.0_R1
Version actuelle du logiciel :	EPC3925-ESIP-12-v302r125532-110628c_upo-TEST
Nom du micrologiciel :	epc3925-ESIP-12-v302r125532-110628c_upo-TEST.bi
Heure de compilation du micrologiciel :	Juin 28 09:17:03 2011
État du modem câble :	Fonctionnel
Réseau sans fil :	Enable

État du modem câble

Analyse descendante DOCSIS :	Terminé
Classement DOCSIS :	Terminé
DOCSIS DHCP :	Terminé
DOCSIS TFTP :	Terminé
Enregistrement de données DOCSIS terminé :	Terminé
Confidentialité DOCSIS :	Activé

Canaux en aval

	Niveau de puissance :	Rapport signal/bruit :
Canal 1 :	11.4 dBmV	44.8 dB
Canal 2 :	10.8 dBmV	45.4 dB
Canal 3 :	11.5 dBmV	45.6 dB
Canal 4 :	10.4 dBmV	44.5 dB
Canal 5 :	11.3 dBmV	44.7 dB
Canal 6 :	10.5 dBmV	44.2 dB
Canal 7 :	11.1 dBmV	44.6 dB
Canal 8 :	10.0 dBmV	44.2 dB

Canaux en amont

	Niveau de puissance :
Canal 1 :	28.7 dBmV
Canal 2 :	0.0 dBmV
Canal 3 :	0.0 dBmV
Canal 4 :	0.0 dBmV

Actualiser

Description de la page Réseau WAN DOCSIS

Les descriptions et instructions du tableau ci-dessous vous indiquent comment contrôler l'état de votre WAN DOCSIS.

Zone	Description des champs
À propos de	Modèle Affiche le nom de la passerelle résidentielle.
	Fournisseur Affiche le fabricant de la passerelle résidentielle.

Contrôle de l'état de passerelle

Zone	Description des champs
	Version du matériel Affiche la version de la carte de circuit imprimé.
	Numéro de série Affiche le numéro de série unique de la passerelle résidentielle.
	Adresse MAC Affiche l'adresse MAC CM. L'adresse MAC CM est une adresse alphanumérique unique pour l'interface coaxiale du modem câble pour la connexion avec le système de terminaison par modem câble au niveau de la tête de réseau. Une adresse MAC est une adresse matérielle qui identifie de façon unique chaque nœud d'un réseau.
	Version du chargeur d'amorçage Affiche la version du code d'amorçage.
	Version actuelle du logiciel Affiche la version du micrologiciel.
	Nom du micrologiciel Affiche le nom du micrologiciel.
	Heure de compilation du micrologiciel Affiche la date et l'heure de compilation du micrologiciel.
	État du modem câble Affiche l'état actuel de la passerelle.
Canaux en aval	Canaux 1-8 Affiche le niveau de puissance et le rapport signal-bruit des canaux en aval actifs.
Canaux en amont	Canaux 1-4 Affiche le niveau de puissance des canaux en amont actifs.

Foire aux questions

Q. Comment configurer le protocole TCP/IP ?

A. Pour la configuration du protocole TCP/IP, votre système doit disposer d'une carte d'interface réseau Ethernet prenant en charge le protocole de communication TCP/IP. TCP/IP est un protocole de communication qui permet d'accéder à Internet. Cette section contient des instructions sur la configuration du protocole TCP/IP sur vos périphériques Internet afin que ces derniers fonctionnent avec la passerelle résidentielle dans les environnements Microsoft Windows ou Macintosh.

Dans un environnement Microsoft Windows, le protocole TCP/IP diffère pour chaque système d'exploitation. Suivez les instructions qui se rapportent à votre système d'exploitation.

Configuration de TCP/IP sur les systèmes Windows 2000

- 1 Dans le menu **Démarrer**, sélectionnez **Paramètres**, puis **Connexions réseau**.
- 2 Dans la fenêtre Connexions réseau, double-cliquez sur l'icône **Connexion au réseau local**.
- 3 Cliquez sur **Propriétés** dans la fenêtre État de Connexion au réseau local.
- 4 Dans la fenêtre Propriétés de Connexion au réseau local, cliquez sur **Protocole Internet (TCP/IP)**, puis sur **Propriétés**.
- 5 Dans la fenêtre Propriétés de Protocole Internet (TCP/IP), sélectionnez les options **Obtenir une adresse IP automatiquement** et **Obtenir les adresses des serveurs DNS automatiquement**, puis cliquez sur **OK**.
- 6 Cliquez sur **Oui** pour redémarrer votre ordinateur lorsque la fenêtre Réseau local s'affiche. L'ordinateur redémarre. Le protocole TCP/IP est maintenant configuré sur votre ordinateur et vos périphériques Ethernet sont prêts à être utilisés.
- 7 Tentez d'accéder à Internet. Si vous n'y parvenez pas, contactez votre fournisseur d'accès pour obtenir de l'aide.

Configuration de TCP/IP sur les systèmes Windows XP

- 1 Cliquez sur **Démarrer**, puis sélectionnez l'une des options suivantes selon le menu Démarrer que vous utilisez :
 - Si vous utilisez le menu Démarrer par défaut de Windows XP, sélectionnez **Connexions**, **Afficher toutes les connexions**, puis passez à l'étape 2.
 - Si vous utilisez le menu Démarrer classique, sélectionnez **Paramètres**, **Connexions réseau**, **Connexion au réseau local**, puis passez à l'étape 3.
- 2 Double-cliquez sur l'icône **Connexion au réseau local** dans la zone Réseau local ou Internet à haute vitesse de la fenêtre Connexions réseau.
- 3 Cliquez sur **Propriétés** dans la fenêtre État de Connexion au réseau local.

Foire aux questions

- 4 Dans la fenêtre Propriétés de Connexion au réseau local, cliquez sur **Protocole Internet TCP/IP**, puis sur **Propriétés**.
- 5 Dans la fenêtre Propriétés de Protocole Internet (TCP/IP), sélectionnez les options **Obtenir une adresse IP automatiquement** et **Obtenir les adresses des serveurs DNS automatiquement**, puis cliquez sur **OK**.
- 6 Cliquez sur **Oui** pour redémarrer votre ordinateur lorsque la fenêtre Réseau local s'affiche. L'ordinateur redémarre. Le protocole TCP/IP est maintenant configuré sur votre ordinateur et vos périphériques Ethernet sont prêts à être utilisés.
- 7 Tentez d'accéder à Internet. Si vous n'y parvenez pas, contactez votre fournisseur d'accès pour obtenir de l'aide.

Configuration de TCP/IP sur les systèmes Macintosh

- 1 Cliquez sur le menu **Pomme** dans l'angle supérieur gauche du Finder. Sélectionnez **Tableaux de bord**, puis cliquez sur **TCP/IP**.
- 2 Cliquez sur **Édition** dans le Finder en haut de la page. Cliquez sur **Mode utilisateur** au bas du menu.
- 3 Dans la fenêtre Mode utilisateur, sélectionnez **Avancé** et cliquez sur **OK**.
- 4 Cliquez sur les flèches de sélection à droite du champ Configuration de la fenêtre TCP/IP, puis cliquez sur **Via un serveur DHCP**.
- 5 Cliquez sur le bouton **Options** dans la fenêtre TCP/IP, puis sur **Activé** dans la fenêtre Options TCP/IP.
Remarque : assurez-vous que la case **Charger uniquement au besoin** *n'est pas cochée*.
- 6 Vérifiez que la case **802.3** n'est pas cochée dans l'angle supérieur droit de la fenêtre TCP/IP. Si elle est cochée, décochez-la et cliquez sur **Infos** dans l'angle inférieur gauche.
- 7 Cette fenêtre contient-elle une adresse matérielle ?
 - Si c'est le cas, cliquez sur **OK**. Pour fermer la fenêtre du tableau de bord TCP/IP, cliquez sur le menu **Fichier** et sélectionnez **Fermer**. La procédure est terminée.
 - Si ce n'est pas le cas, vous devez éteindre votre Mac.
- 8 Lorsque l'ordinateur est hors tension, appuyez simultanément sur les touches **Pomme**, **Option**, **P** et **R** de votre clavier. Démarrez votre Mac tout en maintenant ces touches enfoncées. Attendez au moins trois bips pour relâcher les touches et laissez l'ordinateur redémarrer.
- 9 Après le redémarrage, répétez les étapes 1 à 7 pour vérifier que tous les paramètres TCP/IP sont corrects. Si l'ordinateur n'affiche toujours pas d'adresse matérielle, contactez votre revendeur agréé ou l'assistance technique d'Apple pour obtenir de l'aide.

Q. Comment renouveler l'adresse IP de mon ordinateur ?

A. Si votre ordinateur n'accède pas à Internet alors que la passerelle résidentielle est en ligne, cela peut signifier que son adresse IP n'a pas été renouvelée. Suivez les instructions spécifiques à votre système d'exploitation pour renouveler l'adresse IP de votre ordinateur.

Renouvellement de l'adresse IP sur les systèmes Windows 95, 98, 98SE et ME

- 1 Dans le menu **Démarrer**, cliquez sur **Exécuter** pour ouvrir la fenêtre Exécuter.
- 2 Tapez **winiipcfg** dans le champ Ouvrir, puis cliquez sur **OK** pour exécuter la commande. La fenêtre Configuration IP s'ouvre.
- 3 Cliquez sur la flèche déroulante à droite du premier champ et sélectionnez la carte Ethernet qui est installée sur l'ordinateur. La fenêtre Configuration IP affiche les informations relatives à la carte Ethernet.
- 4 Cliquez sur **Libérer**, puis sur **Renouveler**. La fenêtre Configuration IP affiche une nouvelle adresse IP.
- 5 Cliquez sur **OK** pour fermer la fenêtre. La procédure est terminée.

Remarque : si vous n'avez toujours pas accès à Internet, contactez votre fournisseur d'accès pour obtenir de l'aide.

Renouvellement de l'adresse IP sur les systèmes Windows NT, 2000 ou XP

- 1 Dans le menu **Démarrer**, cliquez sur **Exécuter**. La fenêtre Exécuter s'ouvre.
- 2 Tapez **cmd** dans le champ Ouvrir et cliquez sur **OK**. Une fenêtre d'invite de commandes s'ouvre.
- 3 Tapez **ipconfig/release** à l'invite C:/ et appuyez sur la touche **Entrée**. Le système libère l'adresse IP.
- 4 Tapez **ipconfig/renew** à l'invite C:/ et appuyez sur la touche **Entrée**. Le système affiche une nouvelle adresse IP.
- 5 Cliquez sur le **X** dans l'angle supérieur droit de la fenêtre d'invite de commandes. La procédure est terminée.

Remarque : si vous n'avez toujours pas accès à Internet, contactez votre fournisseur d'accès pour obtenir de l'aide.

Q. Et si je ne m'abonne pas à la télévision par câble ?

A. Si la télévision par câble est disponible dans votre région, le service peut être accessible avec ou sans abonnement à la télévision par câble. Pour en savoir plus sur les services câblés, notamment l'accès à Internet haut débit, contactez votre fournisseur d'accès local.

Q. Comment procéder pour l'installation ?

A. Contactez votre fournisseur d'accès pour vous renseigner sur l'installation par un professionnel. L'appel à un professionnel permet de s'assurer que la connexion au modem et à l'ordinateur sera effectuée correctement et que tous les éléments matériels et logiciels seront correctement configurés. Contactez votre fournisseur d'accès pour plus d'informations sur l'installation.

Q. Comment la passerelle résidentielle se connecte-t-elle à mon ordinateur ?

A. La passerelle résidentielle se connecte par le biais d'une connexion sans fil ou du port Ethernet 10/100/1000BASE-T de l'ordinateur. Si vous souhaitez utiliser une interface Ethernet, vous pouvez vous procurer une carte Ethernet auprès de votre revendeur local de produits informatiques ou de fournitures de bureau ou auprès de votre fournisseur d'accès. Pour des performances optimales avec une connexion Ethernet, votre PC doit être doté d'une carte Gigabit Ethernet.

Q. Une fois ma passerelle résidentielle connectée, comment dois-je faire pour accéder à Internet ?

A. Votre fournisseur d'accès devient votre fournisseur d'accès à Internet (FAI). Il propose de nombreux services, notamment de messagerie électronique, de chat, d'actualités et d'informations. Votre FAI vous fournira le logiciel dont vous avez besoin.

Q. Puis-je regarder la télévision et surfer sur Internet en même temps ?

A. Bien sûr ! Si vous prenez un abonnement au service de télévision par câble, vous pouvez regarder la télévision et utiliser votre passerelle résidentielle en même temps. Il vous suffit de brancher votre télévision et votre passerelle au réseau câblé à l'aide d'un doubleur de câble en option.

Problèmes courants

Je ne comprends pas les indicateurs d'état de la façade

Pour plus d'informations sur la fonction et le fonctionnement des indicateurs d'état à LED de la façade, reportez-vous à la section *Fonctions des indicateurs d'état à LED de la façade* (page 103),.

La passerelle résidentielle n'enregistre pas de connexion Ethernet

- Vérifiez que votre ordinateur est équipé d'une carte Ethernet et que le logiciel de pilote Ethernet est correctement installé. Si vous achetez et installez une carte Ethernet, suivez attentivement les instructions d'installation.
- Vérifiez les indicateurs d'état de la façade.

La passerelle résidentielle n'enregistre pas de connexion Ethernet après la connexion à un concentrateur.

Si vous connectez plusieurs ordinateurs à la passerelle résidentielle, vous devez d'abord connecter le modem au port montant du concentrateur à l'aide du câble simulateur de modem approprié. La LED LINK du concentrateur s'allume de manière fixe.

La passerelle résidentielle n'enregistre pas de connexion par câble.

- Le modem nécessite un câble coaxial RF de 75 ohms standard. Si vous utilisez un autre câble, la passerelle résidentielle ne fonctionnera pas correctement. Contactez votre fournisseur de services câblés pour déterminer si vous utilisez le câble approprié.
- Il est possible que votre carte d'interface réseau ou votre interface USB ne fonctionne pas correctement. Reportez-vous aux informations de dépannage de la documentation de la carte ou USB.

Conseils pour l'amélioration des performances

Vérifier et corriger

Si votre passerelle résidentielle ne fonctionne pas conformément aux attentes, les conseils suivants peuvent s'avérer utiles. Si ces informations ne suffisent pas à résoudre votre problème, contactez votre fournisseur d'accès.

- Vérifiez que la fiche d'alimentation CA de la passerelle est correctement branchée à une prise électrique.
- Vérifiez si le cordon d'alimentation CA de la passerelle est branché à une prise électrique commandée par un interrupteur mural. Si c'est le cas, vérifiez que l'interrupteur mural est en position **ON**.
- Vérifiez que l'indicateur d'état à LED **ONLINE** de la façade de la passerelle est allumé.
- Vérifiez que votre service câblé est actif et qu'il prend en charge le service bidirectionnel.
- Vérifiez que tous les câbles utilisés sont appropriés et branchés correctement.
- Vérifiez que votre TCP/IP est correctement installé et configuré si vous utilisez une connexion Ethernet.
- Assurez-vous de transmettre à votre fournisseur d'accès le numéro de série et l'adresse MAC de votre passerelle résidentielle.
- Si vous utilisez un doubleur de câble pour connecter la passerelle résidentielle à d'autres périphériques, retirez-le et rebranchez les câbles de sorte que la passerelle soit branchée directement à l'entrée de câble. Si la passerelle fonctionne correctement, cela peut signifier que le doubleur est défectueux et doit être remplacé.
- Pour des performances optimales avec une connexion Ethernet, votre PC doit être doté d'une carte Gigabit Ethernet.

Fonctions des indicateurs d'état à LED de la façade

Mise sous tension initiale, étalonnage et enregistrement (alimentation CA)

Le tableau ci-dessous présente les différentes étapes dans l'ordre et le comportement des indicateurs d'état à LED de la façade de la passerelle pour chaque étape pendant la mise sous tension, l'étalonnage et l'enregistrement sur le réseau lorsque la passerelle est alimentée en courant alternatif. Utilisez ce tableau pour résoudre les problèmes à la mise sous tension, à l'étalonnage et à l'enregistrement de votre passerelle résidentielle.

Remarque : lorsque l'étape 11 (enregistrement du téléphone terminé) est effectuée, le modem passe immédiatement au mode de fonctionnement normal. Reportez-vous à la section *Mode de fonctionnement normal (alimentation CA)* (page 105).

Indicateurs d'état à LED de la façade à la mise sous tension initiale, à l'étalonnage et à l'enregistrement							
Partie 1 - Enregistrement de données à haut débit							
Étape :		1	2	3	4	5	6
Indicateur de la façade		Autotest	Analyse en aval	Verrouillage du signal en aval	Négociation du débit	Demande de l'adresse IP	Demande d'un fichier de configuration haut débit
1	POWER	Marche	Marche	Marche	Marche	Marche	Marche
2	DS	Marche	Clignotant	Marche	Marche	Marche	Marche
3	États-Unis	Marche	Arrêt	Arrêt	Clignotant	Marche	Marche
4	ONLINE	Marche	Arrêt	Arrêt	Arrêt	Arrêt	Clignotant
5	ETHERNET 1-4	Marche	Allumé ou clignotant	Allumé ou clignotant	Allumé ou clignotant	Allumé ou clignotant	Allumé ou clignotant
6	USB	Marche	Allumé ou clignotant	Allumé ou clignotant	Allumé ou clignotant	Allumé ou clignotant	Allumé ou clignotant
7	WIRELESS LINK	Arrêt	Allumé ou clignotant	Allumé ou clignotant	Allumé ou clignotant	Allumé ou clignotant	Allumé ou clignotant
8	WIRELESS SETUP	Arrêt	Allumé ou clignotant	Allumé ou clignotant	Allumé ou clignotant	Allumé ou clignotant	Allumé ou clignotant
9	TEL 1	Marche	Arrêt	Arrêt	Arrêt	Arrêt	Arrêt
10	TEL 2	Marche	Arrêt	Arrêt	Arrêt	Arrêt	Arrêt

Fonctions des indicateurs d'état à LED de la façade

Indicateurs d'état à LED de la façade à la mise sous tension initiale, à l'étalonnage et à l'enregistrement						
Partie 2 - Enregistrement du téléphone						
Étape		7	8	9	10	11
Indicateur de la façade		Enregistrement du réseau de données terminé	Demande de l'adresse IP du téléphone	Demande d'un fichier de configuration de téléphone	Redémarrage du service vocal	Enregistrement du téléphone terminé
1	POWER	Marche	Marche	Marche	Marche	Marche
2	DS	Marche	Marche	Marche	Marche	Marche
3	États-Unis	Marche	Marche	Marche	Marche	Marche
4	ONLINE	Marche	Marche	Marche	Marche	Marche
5	ETHERNET 1 - 4	Allumé ou clignotant	Allumé ou clignotant	Allumé ou clignotant	Allumé ou clignotant	Allumé ou clignotant
6	USB	Allumé ou clignotant	Allumé ou clignotant	Allumé ou clignotant	Allumé ou clignotant	Allumé ou clignotant
7	WIRELESS LINK	Allumé ou clignotant	Allumé ou clignotant	Allumé ou clignotant	Allumé ou clignotant	Allumé ou clignotant
8	WIRELESS SETUP	Arrêt	Arrêt	Arrêt	Allumé ou clignotant	Allumé ou clignotant
9	TEL 1	Arrêt	Clignotant	Arrêt	Clignotant	Marche
10	TEL 2	Arrêt	Arrêt	Clignotant	Clignotant	Marche

Mode de fonctionnement normal (alimentation CA)

Le tableau ci-dessous présente le comportement des indicateurs d'état à LED de la façade de la passerelle en mode de fonctionnement normal lorsque la passerelle est alimentée en courant alternatif.

Indicateurs d'état à LED de la façade en mode de fonctionnement normal		
Indicateur de la façade		Mode de fonctionnement normal
1	POWER	Marche
2	DS	Marche
3	États-Unis	Marche
4	ONLINE	Marche
5	ETHERNET 1 - 4	<ul style="list-style-type: none"> ■ Allumé lorsqu'un seul périphérique est branché au port Ethernet et qu'aucune donnée n'est échangée avec le modem. ■ Clignote lorsqu'un seul périphérique Ethernet est branché et que des données sont transférées entre l'équipement de l'abonné et la passerelle résidentielle sans fil. ■ Eteint si aucun périphérique n'est branché aux ports Ethernet.
6	USB	<ul style="list-style-type: none"> ■ Allumé lorsqu'un seul périphérique est branché au port USB et qu'aucune donnée n'est échangée avec le modem. ■ Clignotant lorsqu'un seul périphérique USB est branché et que des données sont transférées entre l'équipement de l'abonné et la passerelle résidentielle sans fil. ■ Eteint si aucun périphérique n'est branché aux ports USB.
7	WIRELESS LINK	<ul style="list-style-type: none"> ■ Allumé lorsque le point d'accès sans fil est activé et opérationnel. ■ Clignotant lorsque des données sont transférées entre l'équipement de l'abonné et la passerelle résidentielle sans fil. ■ Eteint lorsque l'utilisateur a désactivé le point d'accès sans fil.
8	WIRELESS SETUP	<ul style="list-style-type: none"> ■ Eteint lorsque la configuration sans fil est inactive. ■ Clignotant lorsque la configuration sans fil est active pour l'ajout de nouveaux clients sans fil sur le réseau sans fil.
9	TEL 1	<ul style="list-style-type: none"> ■ Allumé lorsque le service de téléphonie est activé. ■ Clignotant lorsque la ligne 1 est utilisée.
10	TEL 2	<ul style="list-style-type: none"> ■ Allumé lorsque le service de téléphonie est activé. ■ Clignotant lorsque la ligne 2 est utilisée.

Conditions particulières

Le tableau ci-dessous décrit le comportement des indicateurs d'état à LED de la façade du modem câble dans des conditions particulières afin d'indiquer que l'accès au réseau vous a été refusé.

Indicateurs d'état à LED de la façade dans des conditions particulières		
Indicateur de la façade		Accès au réseau refusé
1	POWER	Clignotement lent Toutes les secondes
2	DS	Clignotement lent Toutes les secondes
3	États-Unis	Clignotement lent Toutes les secondes
4	ONLINE	Clignotement lent Toutes les secondes
5	ETHERNET 1 - 4	Clignotement lent Toutes les secondes
6	USB	Clignotement lent Toutes les secondes
7	WIRELESS LINK	Clignotement lent Toutes les secondes
8	WIRELESS SETUP	Clignotement lent Toutes les secondes
9	TEL 1	Arrêt
10	TEL 2	Arrêt

Avis

Marques commerciales

Cisco et le logo Cisco sont des marques déposées de Cisco Systems, Inc. et/ou de ses filiales aux États-Unis et dans d'autres pays. Vous trouverez une liste des marques déposées par Cisco à l'adresse www.cisco.com/go/trademarks.

DOCSIS est une marque déposée de Cable Television Laboratories, Inc.

EuroDOCSIS, EuroPacketCable, et PacketCable sont des marques déposées de Cable Television Laboratories, Inc.

Les autres marques commerciales de tiers citées sont la propriété de leurs détenteurs respectifs. L'utilisation du terme « partenaire » n'implique aucune relation de partenariat entre Cisco et toute autre société. ^(1009R)

Avertissement

Cisco Systems, Inc. décline toute responsabilité en cas d'erreurs ou d'omissions dans ce manuel. Nous nous réservons le droit de modifier ce manuel à tout moment et sans avis préalable.

Copyright de la documentation

Les informations contenues dans ce document sont susceptibles d'être modifiées sans préavis. La reproduction de tout ou partie de ce document sous quelque forme que ce soit nécessite l'autorisation écrite de Cisco Systems, Inc.

Utilisation du logiciel et du micrologiciel

Le logiciel décrit dans ce document est protégé par la loi relative à la protection des droits d'auteur et vous est fourni dans le cadre d'un accord de licence. Vous pouvez utiliser ou copier ce logiciel dans les limites définies dans votre accord de licence.

Le micrologiciel de cet équipement est protégé par la loi relative à la protection des droits d'auteur. Il ne peut être utilisé que dans l'équipement dans lequel il est fourni. La reproduction ou la distribution de tout ou partie de ce micrologiciel nécessite notre autorisation écrite explicite.

Pour plus d'informations

Pour plus d'informations

En cas de question

Pour les questions d'ordre technique, contactez Cisco Services. Suivez les instructions du serveur vocal pour être mis en relation avec un ingénieur de maintenance.



Cisco Systems, Inc.
5030 Sugarloaf Parkway, Box 465447
Lawrenceville, GA 30042

+1 678-277-1120
+1 800-722-2009
www.cisco.com

Ce document mentionne diverses marques de commerce de Cisco Systems, Inc. Veuillez vous reporter à la section Avis de ce document pour consulter la liste de ces marques.

La disponibilité des produits et des services est susceptible d'être modifiée sans préavis.

© 2010-2011 Cisco et/ou ses filiales. Tous droits réservés.

Août 2011 Imprimé aux États-Unis

Référence 4021183 Rév. B